

„ETA” spółka z o.o. 33-300 Nowy Sącz ul. Śniadeckich 8
 tel/fax (0-18) 444-26-05 e-mail:etabiuroprojektow@poczta.onet.pl
 Krajowy Rejestr Sądowy nr. 0000 193545 w Sądzie Rejonowym
 dla Krakowa – Śródmieścia XII Wydział Gospodarczy

ZATWIERDZAM PROJEKT BUDOWLANY
 TOM I

decyzja znak: BUD.6740.456.2018
 z dnia 29 MAR 2018
 EGZ.NR.4

INWESTOR: Gmina Nawojowa
 ul. Ogrodowa 2
 33-335 Nawojowa

OBIEKT: Budynek wielofunkcyjny, wraz z centrum kultury
 Nawojowa- gm. Nawojowa działki nr 675/14, 675/16, 675/18

PRZEDMIOT

OPRACOWANIA: Projekt budowlany zmieniony
 Budynku wielofunkcyjnego, (centrum kultury, sala sportowa,
 przedszkole, żłobek, segment żywieniowy oraz siedziba policji)
 w m. Nawojowa- gm. Nawojowa działki nr 675/14, 675/16, 675/18

STADIUM: Projekt Budowlany zmieniony do PB nr 1576/20014
 z dnia 10.10.2014r. oraz nr 821/2017 z dnia 14.06.2017r

BRANŻA : ARCHITEKTONICZNO-KONSTRUKCYJNA

Kategoria obiektu budowlanego – IX



PROJEKTANT	DATA I PODPIS	SPRAWDZAJĄCY	DATA I PODPIS
mgr inż. arch. Jacek Najbar upr. nr GAS-834/A-28/85 do wykonywania samodzielnej funkcji projektanta w specjalności architektonicznej	 Luty 2018r.	mgr inż. arch. Janusz Wysocki UAN.I-8340/A-54/90 do wykonywania samodzielnej funkcji projektanta w specjalności architektonicznej	 Luty 2018r.
mgr inż. Mariusz Salamon upr. MAP/0371/PWOK/09 do projektowania i kierowania robotami budowlanymi bez ograniczeń w specjalności konstrukcyjno-budowlanej	 Luty 2018r.	mgr inż. Piotr Żuchowski upr. MAP/0064/POOK/04 do projektowania robotami budowlanymi bez ograniczeń w specjalności konstrukcyjno- budowlanej	 Luty 2018r.
mgr inż. Wojciech Jan Potoczek upr. GAS MAP/0468/POOS/11 do projektowania bez ograniczeń w specjalności instalacyjnej w zakresie instalacji i urządzeń ciepłych, wentylacyjnych, gazowych, wodociągowych i kanalizacyjnych	 Luty 2018r.	mgr inż. Marcin Długosz upr. GAS MAP/IS/0046/14 do projektowania bez ograniczeń w specjalności instalacyjnej w zakresie instalacji i urządzeń ciepłych, wentylacyjnych, gazowych, wodociągowych i kanalizacyjnych	 Luty 2018r.
mgr inż. Maciej Szufflicki upr. UAN.I-8340/A-12/87 projektanta i kierownika budowy i robót w specjalności instalacyjno- inżynierskiej w zakresie instalacji elektrycznych	 Luty 2018r.	mgr inż. Jan Szkolnicki upr. GT III-1229/A-125/77 projektant w specjalności instalacyjno -inżynierskiej w zakresie instalacji elektrycznych	 Luty 2018r.

SPIS ZAWARTOŚCI PROJEKTU BUDOWLANEGO

TOM I- PROJEKT BUDOWLANY – ARCHITEKTURA /KONSTRUKCJA

Strona tytułowa	str.1
Spis zawartości projektu budowlanego	str.2
Oświadczenie projektantów	str.3

I. Część opisowa

Uprawnienia budowlane i zaświadczenia projektantów o przynależności do izby:

Architektura	str.4-5
Konstrukcja	str.6-7
Instalacje Sanitarne	str.8-9
Elektryczne	str.10-11
Część opisowa	str.12-13
Informacja BIOZ	str.14
Oświadczenie projektanta konstrukcji	str.15

II. Część graficzna

Architektura

rys.nr.1 - Projekt zagospodarowania terenu	1:500, 1:250	str.16-16b
rys.nr.2 - rzut piwnic	1:100	str.17
rys.nr.3 - rzut parteru	1:100	str.18
rys.nr.4 - rzut piętra	1:100	str.19
rys.nr.5 - elewacje	1:100	str.20
rys.nr.6 - elewacje	1:100	str.21
karty katalogowe		str.22-25

TOM II - INSTALACJE SANITARNE

OŚWIADCZENIE PROJEKTANTA

Nowy Sącz, Luty 2018r.



Oświadczam:

że opracowanie projektowe pn.:

PB –zmieniony Budynku wielofunkcyjnego, (centrum kultury, sala sportowa, przedszkole, żłobek, segment żywieniowy oraz siedziba policji) w m. Nawojowa-gm. Nawojowa działki nr 675/14, 675/16, 675/18

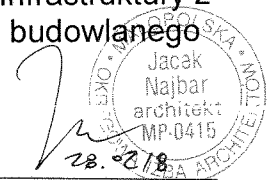
został opracowany zgodnie z obowiązującymi przepisami techniczno – prawnymi, zasadami wiedzy i sztuki technicznej oraz Rozporządzeniem Ministra Infrastruktury z dnia 3 lipca 2003r. w sprawie szczegółowego zakresu i formy projektu budowlanego (Dz.U. 03.120.1133 z późn. zmianami).

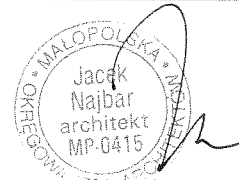
 Jacek Najbar
 architekt
 MP-0415
 28.02.18

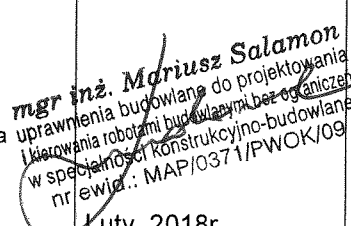
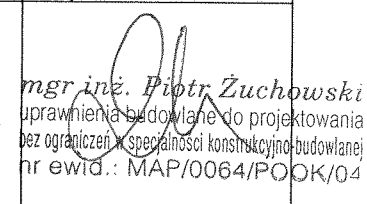
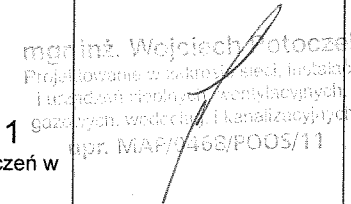
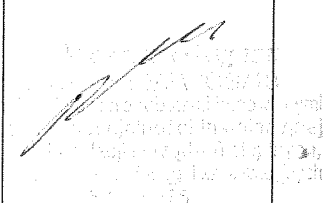
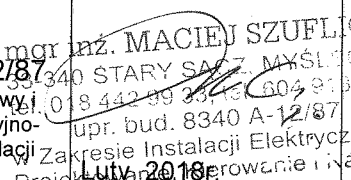
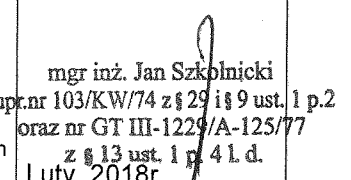
PROJEKTANT	DATA I PODPIS	SPRAWDZAJĄCY	DATA I PODPIS
mgr inż. arch. Jacek Najbar upr. nr GAS-834/A-28/85 do wykonywania samodzielnej funkcji projektanta w specjalności architektonicznej	 Luty 2018r.	mgr inż. arch. Janusz Wysocki UAN.I-8340/A-54/90 do wykonywania samodzielnej funkcji projektanta w specjalności architektonicznej	 Luty 2018r.
mgr inż. Mariusz Salamon upr. MAP/0371/PWOK/09 do projektowania i kierowania robotami budowlanymi bez ograniczeń w specjalności konstrukcyjno-budowlanej	 Luty 2018r.	mgr inż. Piotr Żuchowski upr. MAP/0064/POOK/04 do projektowania robotami budowlanymi bez ograniczeń w specjalności konstrukcyjno-budowlanej	 Luty 2018r.
mgr inż. Wojciech Jan Potoczek upr. GAS MAP/0468/POOS/11 do projektowania bez ograniczeń w specjalności instalacyjnej w zakresie instalacji i urządzeń cieplnych, wentylacyjnych, gazowych, wodociągowych i kanalizacyjnych	 Luty 2018r.	mgr inż. Marcin Długosz upr. GAS MAP/IS/0046/14 do projektowania bez ograniczeń w specjalności instalacyjnej w zakresie instalacji i urządzeń cieplnych, wentylacyjnych, gazowych, wodociągowych i kanalizacyjnych	 Luty 2018r.
mgr inż. Maciej Szufflicki upr. UAN.I-8340/A-12/87 projektanta i kierownika budowy robót w specjalności instalacyjno-inżynierskiej w zakresie instalacji elektrycznych	 Luty 2018r.	mgr inż. Jan Szkolnicki upr. GT.III-1229/A-125/77 projektant w specjalności instalacyjno -inżynierskiej w zakresie instalacji elektrycznych	 Luty 2018r.

Nr GAS-334/A-28/85

D E C Y Z J A

o stwierdzeniu przygotowania zawodowego do pełnienia
samodzielnych funkcji technicznych w budownictwie

Na podstawie § 4 ust. 1 i 2, § 7, § 13 ust. 1 pkt 1

rozporządzenia Ministra Gospodarki Terenowej i Ochrony Środowiska
z dnia 20 lutego 1975r. w sprawie samodzielnych funkcji techn-
icznych w budownictwie /Dz.U.Nr 8, poz.46/ stwierdza się, że:

Ob. Jacek N A J B A R

magister inżynier architekt

urodzony dnia 12 sierpnia 1954r. w Nowym Sączu

posiada przygotowanie zawodowe uprawniające do wykonywania samo-
dzielnej funkcji projektanta

w specjalności architektonicznej

Ob. Jacek N A J B A R jest upoważniony do:

1. sporządzania projektów w zakresie rozwiązań:
 - a/ architektonicznych wszelkich obiektów budowlanych,
 - b/ konstrukcyjno-budowlanych obiektów budowlanych w budownictwie osób fizycznych, z wyłączeniem konstrukcji fundamentów głębokich i trudniejszych konstrukcji statycznie niewyznaczalnych,
2. w budownictwie osób fizycznych - do kierowania, nadzoru-
wania i kontrolowania budowy, kierowania i kontrolowania
wytworzenia konstrukcyjnych elementów budowlanych oraz
oceniania i badania stanu technicznego obiektów budo-
wanych - z wyłączeniem konstrukcji fundamentów głębo-
kich i trudniejszych konstrukcji statycznie niewyznaczal-
nych.

Na podstawie art. 129 KPA decyduje niniejsza może być zastarzona -
za pośrednictwem tut. Wydziału do Ministerstwa Administracji i Gos-
podarki Przemysłowej w Warszawie ul. Filitrowa 57, w terminie 14 dni
od daty jej doręczenia.

DZIEKI

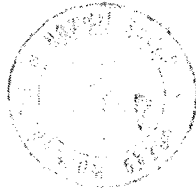

Asystent Dyrektora Wydziału

[Signature]



IZBA ARCHITEKTÓW
MAŁOPOLSKA OKRĘGOWA RADA

Małopolska Okręgowa Rada Izby Architektów RP

ZASWIADCZENIE - ORYGINAL

(wypis z listy architektów)

Małopolska Okręgowa Rada Izby Architektów RP zaświadcza, że:

mgr inż. arch. **JACEK NAJBAR**

posiadający kwalifikacje zawodowe do pełnienia samodzielnych funkcji technicznych w budownictwie
w specjalności architektonicznej i w zakresie posiadanych uprawnień nr **GAS-334/A-28/85**,
jest wpisany na liście członków Małopolskiej Okręgowej Izby Architektów RP
pod numerem: **MP-0415**.

Członek czynny od: 20-02-2002 r.

Data i miejsce wygenerowania zaświadczenia: 04-01-2018 r. Kraków.

Zaświadczenie jest ważne do dnia: **30-06-2018 r.**

Podpisano elektronicznie w systemie Informatycznym Izby Architektów RP przez:
Grzegorz Lechowicz, Sekretarz Okręgowej Rady Izby Architektów RP.

Nr weryfikacyjny zaświadczenia:

MP-0415-84F3-1269-8DDB-4AZE



IZBA ARCHITEKTÓW
POLSKICH

Małopolska Okręgowa Rada Izby Architektów RP

ZAŚWIADCZENIE - ORYGINAL

(wypis z listy architektów)

Małopolska Okręgowa Rada Izby Architektów RP zaświadcza, że:

mgr inż. arch. JANUSZ WYSOCKI

posiadający kwalifikacje zawodowe do pełnienia samodzielnych funkcji technicznych w budownictwie w specjalności architektonicznej i w zakresie posiadanych uprawnień nr UAN.I-8340/A-54/90, jest wpisany na listę członków Małopolskiej Okręgowej Izby Architektów RP pod numerem: **MP-0012**.

Członek czynny od: 20-02-2002 r.

Data i miejsce wygenerowania zaświadczenia: 02-01-2018 r. Kraków.

Zaświadczenie jest ważne do dnia: **30-06-2018 r.**

Podpisano elektronicznie w systemie Informatycznym Izby Architektów RP przez:
Grzegorz Lechowicz, Sekretarz Okręgowej Rady Izby Architektów RP.

Nr weryfikacyjny zaświadczenia:

MP-0012-8983-62BD-E816-489F

Dane zawarte w niniejszym zaświadczeniu można sprawdzić, podając nr weryfikacyjny zaświadczenia w publicznym serwisie internetowym Izby Architektów: www.izbaarchitektow.pl lub kontaktując się bezpośrednio z właściwą Okręgową Izbą Architektów RP.

DECYZJA

o stwierdzeniu przygotowania zawodowego do pełnienia samodzielnych funkcji technicznych w budownictwie

Na podstawie § 4 ust. 1, § 6 ust. 2, § 7, § 13 ust. 1 pkt. 1

rozporządzenia Ministra Gospodarki Terenowej i Ochrony Środowiska z dnia 20 lutego 1975 r. w sprawie samodzielnych funkcji technicznych w budownictwie (Dz. U. Nr 8, poz. 46) stwierdza się, że:

Ob. Janusz WYSOCKI

magister inżynier architekt

27 lutego 1957r. w Tarnowie

urodzony dnia

posiada przygotowanie zawodowe upoważniające do wykonywania samodzielnej funkcji

projektanta i kierownika budowy i robót

w specjalności architektonicznej

Ob. Janusz WYSOCKI jest upoważniony do:

1/ sporządzania projektów w zakresie rozwiązań:

- a/ architektonicznych wszelkich obiektów budowlanych,
- b/ konstrukcyjno - budowlanych w budownictwie osób fizycznych, z wyłączeniem konstrukcji fundamentów głębokich i trudniejszych konstrukcji statycznie niewyznaczalnych,

2/ do kierowania, nadzorowania i kontrolowania budowy i robót, kierowania i kontrolowania wytwarzania konstrukcyjnych elementów budowlanych oraz oceniania i badania stanu technicznego:

- a/ wszelkich budynków,
- b/ budowli w budownictwie osób fizycznych oraz budowli służyących do celów rozrywki, wypoczynku i sportu - z wyłączeniem konstrukcji fundamentów głębokich i trudniejszych konstrukcji statycznie niewyznaczalnych.

Na podstawie art. 129 KPA decyzja niniejsza może być zaskarżona — za pośrednictwem Głównego Architekta Woj. do Ministerstwa Gospodarki Przemysłu i Budownictwa, w terminie 14 dni od daty jej doręczenia.



MAP/OHB/KK.0054-04/21/09

DECYZJA

Na podstawie art. 24 ust. 1 pkt 2 ustawy z dnia 15 grudnia 2000 r. o samorządach zawodowych architektów, inżynierów budownictwa oraz inżynierów *(Dz. U. z 2001 r. Nr 5 poz. 42, z późn. zm.)*, art. 12 ust. 1 pkt 1-5, art. 12 ust. 3, art. 13 ust. 1, 3 i 4, art. 14 ust. 1 pkt 2, ustawy z dnia 7 lipca 1994 r. Prawo budowlane *(tekst jednolity: Dz. U. z 2006 r. Nr 156 poz. 1118, z późn. zm.)*, § 11 ust. 1, § 15, § 17 ust. 1 rozporządzenia Ministra Transportu i Budownictwa z dnia 28 kwietnia 2006 r. w sprawie samodzielných funkcji technicznych w budownictwie *(Dz. U. z 2006 r. Nr 83 poz. 578 z późn. zm.)* oraz art. 104 ustawy z dnia 14 czerwca 1960 r. Kodeks postępowania administracyjnego *(tekst jednolity: Dz. U. z 2009 r. Nr 98, poz. 1071 z późn. zm.)*

Małopolska Okręgowa Komisja Kwalifikacyjna stwierdza, że

Pan mgr inż. **Mariusz Stanisław Salamon**
urodzony dnia 19.07.1973 r. w Krynicy
uzyskał

UPRAWNIENIA BUDOWLANE

numer ewidencyjny MAP/0371/PWOK/09

do projektowania i kierowania robotami budowlanymi bez ograniczeń
w specjalności konstrukcyjno - budowlanej.

UZASADNIENIE

Okręgowa Komisja Kwalifikacyjna Małopolskiej Okręgowej Izby Inżynierów Budownictwa w Krakowie na podstawie protokołów z postępowania kwalifikacyjnego oraz z przeprowadzonego egzaminu, stwierdziła, że Pan Mariusz Salamon posiada wymagane prawem wykształcenie i praktykę zawodową konieczną do uzyskania uprawnień budowlanych w wyżej wymienionej specjalności i uzyskał pozytywny wynik egzaminu na uprawnienia budowlane. Szczegółowy zakres nadanych uprawnień budowlanych wskazano na odwrocie decyzji.

Podjęto decyzję dozwolającą do Królewskiej Komisji Kwalifikacyjnej Polskiej Izby Inżynierów Budownictwa w Warszawie, za pośrednictwem Małopolskiej Okręgowej Izby Inżynierów Budownictwa w Krakowie, w terminie 14 dni od daty jej doręczenia

Skład Orzekający:
Okręgowej Komisji Kwalifikacyjnej:

1. Przewodniczący Okręgowej Komisji Kwalifikacyjnej
dr inż. Stanisław Karczmarczyk
2. Członek Składu Orzekającego
mgr inż. arch. E. Przemysław Ciołkosz
3. Członek Składu Orzekającego
dr inż. Marian Pinducki

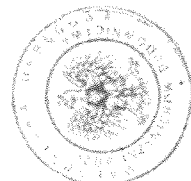

- Otrzymał:
1. Pan Mariusz Salamon
ul. Stefana Batorego 69/8
33-300 Nowy Sącz
 2. Główny Inspektor Nadzoru Budowlanego
 3. dr

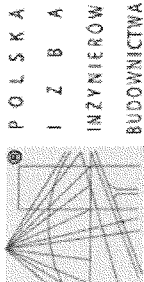

P O L S K A
I Z B A
INŻYNIERÓW
BUDOWNICTWA

Za wiadczenie
o numerze weryfikacyjnym:
MAP-XYC-956-JLF *

Pan Mariusz Salamon o numerze ewidencyjnym MAP/BO/0066/10
adres zamieszkania ul. Stefana Batorego 69/8, 33-300 Nowy Sącz
jest cz onkiem Ma opolskiej Okr gowej Izby In ynierów Budownictwa i posiada wymagane
ubezpieczenie od odpowiedzialno ci cywilnej.

Niniejsze za wiadczenie jest wa ne do dnia 2018-02-28.

Za wiadczenie zosta o wygenerowane elektronicznie i opatrzone bezpiecznym podpisem elektronicznym
weryfikowanym przy pomocy wa nego kwalifikowanego certyfikatu w dniu 2017-02-15 roku przez:
Stanis aw Karczmarczyk, Przewodnicz cy Rady Ma opolskiej Okr gowej Izby In ynierów Budownictwa.

(Zgodnie art. 5 ust 2 ustawy z dnia 18 wrze nia 2001 r. o podpisie elektronicznym (Dz. U. 2001 Nr 130 poz. 1450) dane w postaci
elektronicznej opatrzone bezpiecznym podpisem elektronicznym weryfikowanym przy pomocy wa nego kwalifikowanego certyfikatu s
rownowa ne pod wzg ledem skutków prawnych dokumentom opatrzonym podpisami w asnor cznymi.)

* Weryfikacj poprawno ci danych w niniejszym za wiadczeniu mo na sprawdzi za pomoc numeru weryfikacyjnego za wiadzenia na
stronie Polskiej Izby In ynierów Budownictwa www.piib.org.pl lub kontaktuj c si z biurem w a ciwej Okr gowej Izby In ynierów
Budownictwa.

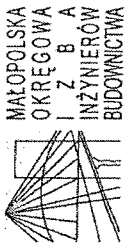

MOIB.OKK.7131/7/04

DECYZJA

Na podstawie art. 24 ust. 1 pkt 2 ustawy z dnia 15 grudnia 2000 r. o samorządach zawodowych architektów, inżynierów budownictwa oraz urbanistów (Dz. U. z 2001 r. Nr. 5 poz. 42, z późn. zm.), art. 12 ust. 3, art. 13 ust. 1 pkt 1, art. 14 ust. 1 pkt 2 ustawy z dnia 7 lipca 1994 r. Prawo budowlane (tekst jednolity: Dz. U. z 2000 r. Nr 106 poz. 1126 z późn. zm.), § 9 ust. 1 rozporządzenia Ministra Gospodarki Przemysłu i Budownictwa z dnia 30 grudnia 1994 r. w sprawie samodzielnych funkcji technicznych w budownictwie (Dz. U. z 1995 r. Nr. 8 poz. 38, z późn. zm.) oraz art. 104 ustawy z dnia 14 czerwca 1960 r. Kodeks postępowania administracyjnego (tekst jednolity: Dz. U. z 2000 r. Nr 98, poz. 1071 z późn. zm.)

Małopolska Okręgowa Komisja Kwalifikacyjna stwierdza, że

Pan mgr inż. **Piotr Mieczysław Żuchowski**
urodzony dnia 01.01.1975 r. w Saroku
uzyskał

UPRAWNIENIA BUDOWLANE

numer ewidencyjny MAP/0064/POOK/04

do projektowania bez ograniczeń
w specjalności konstrukcyjno – budowlanej.

UZASADNIENIE

Okręgowa Komisja Kwalifikacyjna Małopolskiej Okręgowej Izby Inżynierów Budownictwa w Krakowie na podstawie protokołów z postępowania kwalifikacyjnego oraz z przeprowadzonego egzaminu, uchwałą Nr 30 z dnia 3 czerwca 2004 r. stwierdziła, że Pan Piotr Żuchowski posiada wymagane prawem wykształcenie i praktykę zawodową konieczną do uzyskania uprawnień budowlanych w wyżej wymienionej specjalności i uzyskał pozytywny wynik egzaminu na uprawnienia budowlane. Zakres nadanych uprawnień budowlanych wskazano na odwrócenie decyzji.

POUCZENIE

Od niniejszej decyzji służy odwołanie do Krajowej Komisji Kwalifikacyjnej Polskiej Izby Inżynierów Budownictwa w Warszawie, za pośrednictwem Małopolskiej Okręgowej Izby Inżynierów Budownictwa w Krakowie w terminie 14 dni od daty jej doręczenia.

Skład Orzekający
Okręgowej Komisji Kwalifikacyjnej:

1. dr inż. **Jacek Ciesliński**
2. inż. **Grzegorz Podziński**
3. dr inż. **Krzysztof Tworek**

Przewodniczący
Okręgowej Komisji Kwalifikacyjnej

Przewodniczący
Małopolskiej Okręgowej Izby
Inżynierów Budownictwa
dr inż. **Łukasz Rasiński**



Orzucyjący:

1. Pan Piotr Żuchowski
ul. Przystań 4/28
33-500 Nowy Sącz
2. Główny Inspektor Nadzoru Budowlanego
3. na



Zaświadczenie

o numerze weryfikacyjnym:

MAP-831-VDH-ASL *

Pan Piotr Żuchowski o numerze ewidencyjnym MAP/BO/0672/04

adres zamieszkania ul. Wieniawskiego 24, 33-300 Nowy Sącz

jest członkiem Małopolskiej Okręgowej Izby Inżynierów Budownictwa i posiada wymagane
ubezpieczenie od odpowiedzialności cywilnej.

Niniejsze zaświadczenie jest ważne do dnia 2018-12-31.

Zaświadczenie zostało wygenerowane elektronicznie i opatrzone bezpiecznym podpisem elektronicznym
weryfikowanym przy pomocy ważnego kwalifikowanego certyfikatu w dniu 2017-12-19 roku przez:

Stanisław Karczmarczyk, Przewodniczący Rady Małopolskiej Okręgowej Izby Inżynierów Budownictwa.

(Zgodnie art. 5 ust. 2 ustawy z dnia 18 września 2001 r. o podpisie elektronicznym (Dz. U. 2001 Nr 130 poz. 1450) dane w postaci elektronicznej opatrzone bezpiecznym podpisem elektronicznym weryfikowanym przy pomocy ważnego kwalifikowanego certyfikatu są równoważne pod względem skutków prawnych dokumentom opatrzonym podpisami własnoręcznymi.)

* Weryfikację poprawności danych w niniejszym zaświadczeniu można sprawdzić za pomocą numeru weryfikacyjnego załączonego na stronie Polskiej Izby Inżynierów Budownictwa www.pibb.org.pl lub kontaktując się z biurem właściwej Okręgowej Izby Inżynierów Budownictwa.



Zaświadczenie
o numerze weryfikacyjnym:
MAP-95P-931-YFB *

Pan Wojciech Jan Potoczek o numerze ewidencyjnym MAP/IS/0051/12
adres zamieszkania Rdziosłów 16, 33-393 Marcinkowice
jest członkiem Małopolskiej Okręgowej Izby Inżynierów Budownictwa i posiada wymagane
ubezpieczenie od odpowiedzialności cywilnej.
Niniejsze zaświadczenie jest ważne do dnia 2018-02-28.

Zaświadczenie zostało wygenerowane elektronicznie i opatrzone bezpiecznym podpisem elektronicznym
weryfikowanym przy pomocy ważnego kwalifikowanego certyfikatu w dniu 2017-02-15 roku przez:
Stanisław Karczmarczyk, Przewodniczący Rady Małopolskiej Okręgowej Izby Inżynierów Budownictwa.

(Zgodnie art. 5 ust 2 ustawy z dnia 18 września 2001 r. o podpisie elektronicznym (Dz. U. 2001 Nr 130 poz. 1450) dane w postaci elektronicznej opatrzone bezpiecznym podpisem elektronicznym weryfikowanym przy pomocy ważnego kwalifikowanego certyfikatu są równoważne pod względem skutków prawnych dokumentom opatrzonym podpisami własnoręcznymi.)

* Weryfikację poprawności danych w niniejszym zaświadczeniu można sprawdzić za pomocą numeru weryfikacyjnego zaświadczenia na stronie Polskiej Izby Inżynierów Budownictwa www.pibb.org.pl lub kontaktując się z biurem właściwej Okręgowej Izby Inżynierów Budownictwa.

MAP OIBB:K:K0054-0542/11

DECYZJA

Na podstawie art.24 ust. 1 pkt 2 ustawy z dnia 15 grudnia 2000 r. o samorządach zawodowych architektów, inżynierów budownictwa oraz urbanistów (Dz. U. z 2001 r. Nr 5 poz. 42, z późn. zm.), art. 12 ust. 1 pkt 1 i 5, art. 12 ust. 3, art. 13 ust. 1 pkt 1 oraz art. 13 ust. 4, art. 14 ust. 1 pkt 4 ustawy z dnia 7 lipca 1994 r. Prawo budowlane (tekst jednolity): Dz. U. z 2010 r. Nr 243 poz. 1623 z późn. zm.), § 11 ust. 1 pkt 1, § 15 i § 23 ust. 1 rozporządzenia Ministra Transportu i Budownictwa z dnia 28 kwietnia 2006 r. w sprawie samodzielnych funkcji technicznych w budownictwie (Dz. U. z 2006 r. Nr 83 poz. 578 z późn. zm.) oraz art. 104 ustawy z dnia 11 czerwca 1969 r. Kodeks postępowania administracyjnego (tekst jednolity): Dz. U. z 2009 r. Nr 98, poz. 1671 z późn. zm.),

Małopolska Okręgowa Komisja Kwalifikacyjna stawięrdza, ze

Pan mgr inż. **Wojciech Jan Potoczek**
urodzony dnia 19.04.1981 r. w Nowym Sączu
uzyskał

UPRAWNIENIA BUDOWLANE

numer ewidencyjny MAP/0468/POOS/11

do projektowania bez ograniczeń
w specjalności instalacyjnej w zakresie sieci, instalacji i urządzeń
ciepłotnych, wentylacyjnych, gazowych, wodociągowych i kanalizacyjnych.

UZASADNIENIE:

Okręgowa Komisja Kwalifikacyjna Małopolskiej Okręgowej Izby Inżynierów Budownictwa w Krakowie na podstawie protokołów z postępowania kwalifikacyjnego oraz z przeprowadzonego egzaminu, stwierdziła, że Pan Wojciech Potoczek posiada wymagane prawem wykształcenie i praktykę zawodową konieczną do uzyskania uprawnień budowlanych w wyżej wymienionej specjalności i uzyskał pozytywne wyniki egzaminu na uprawnienia budowlane. Szczegółowy zakres nadanych uprawnień budowlanych wskazano na odwrocie decyzji.

POUCZENIE:

Od niniejszej decyzji służy odwołanie do Krajowej Komisji Kwalifikacyjnej Polskiej Izby Inżynierów Budownictwa w Warszawie za pośrednictwem Małopolskiej Okręgowej Izby Inżynierów Budownictwa w Krakowie w terminie 14 dni od daty jej doręczenia.

Skład Orzekający
Okręgowej Komisji Kwalifikacyjnej

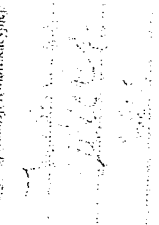

1. Przewodniczący Okręgowej Komisji Kwalifikacyjnej
dr inż. Zygmunt Raviński
2. Członek Składu Orzekającego
inż. Stanisław Chrobak
3. Członek Składu Orzekającego
mgr inż. Maria Dłuma

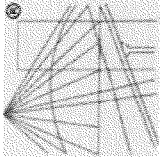

Zaświadczenie
o numerze weryfikacyjnym:
MAP-BSW-LNV-KBG *

Pan Maciej Szufficki o numerze ewidencyjnym MAP/IE/4036/01
adres zamieszkania Mysłęc 66, 33-340 Stary Sącz

jest członkiem Małopolskiej Okręgowej Izby Inżynierów Budownictwa i posiada wymagane
ubezpieczenie od odpowiedzialności cywilnej.

Niniejsze zaświadczenie jest ważne do dnia 2018-12-31.

Zaświadczenie zostało wygenerowane elektronicznie i opatrzone bezpiecznym podpisem elektronicznym
weryfikowanym przy pomocy ważnego kwalifikowanego certyfikatu w dniu 2018-01-05 roku przez:

Stanisław Karczmarczyk, Przewodniczący Rady Małopolskiej Okręgowej Izby Inżynierów Budownictwa.

(Zgodnie art. 5 ust. 2 ustawy z dnia 18 września 2001 r. o podpisie elektronicznym (Dz. U. 2001 Nr 130 poz. 1450) dane w postaci elektronicznej opatrzone bezpiecznym podpisem elektronicznym weryfikowanym przy pomocy ważnego kwalifikowanego certyfikatu są równoważne pod względem skutków prawnych dokumentom opatrzonym podpisami własnoręcznymi.)

* Weryfikację poprawności danych w niniejszym zaświadczeniu można sprawdzić za pomocą numeru weryfikacyjnego zaświadczenia na stronie Polskiej Izby Inżynierów Budownictwa www.pibb.org.pl lub kontaktując się z Biurem właściwej Okręgowej Izby Inżynierów Budownictwa.

Główny Architekt Wojevodzik ... Nowy Sącz, dnia 20 lipca 19 2017 r.

Nr UAN/I...-9340/A-12/37

DECYZJA

o stwierdzeniu przygotowania zawodowego
do pełnienia samodzielnych funkcji technicznych w budownictwie

Na podstawie § 5 ust.1, § 7, § 13 ust.1 pkt.4 lit.d

rozporządzenia Ministra Gospodarki Terenowej i Ochrony Środowiska z dnia 20 lutego 1975 roku w sprawie
samodzielnych funkcji technicznych w budownictwie (Dz. U. Nr 8, poz.46) stwierdza się, że:

Ob. Maciej Szufficki
magister inżynier elektryk

wrodzony dnia 30 marca 1950 r. w Starym Sączu

posiada przygotowanie zawodowe ukończające do wykonywania samodzielnej funkcji

projektanta i kierownika budowy i robót

w specjalności instalacyjno-inżynierskiej w zakresie instalacji
elektrycznych

Ob. Maciej Szufficki jest upoważniony do:

- 1/ sporządzania projektów instalacji elektrycznych,
- 2/ do kierowania, nadzorowania i kontrolowania budowy i robót kierowania i kontrolowania wytworzenia konstrukcyjnych elementów instalacji oraz oceniania i badania stanu technicznego w zakresie instalacji elektrycznych.

Na podstawie art. 129 KPA decyzja niniejsza może być zastopowana za pośrednictwem Nd. Wydziału do Budownictwa Gospodarki Przestrzennej i Komunalnej, Ministerstwa Administracji i Spraw Wewnętrznych w terminie 14 dni od dnia jej doręczenia.

Dr Piotr Wądzietka
mgr inż. Andrzej Kozłowski
Przewodniczący Rady Okręgowej Izby Inżynierów Budownictwa
ZA ZADONOSZCZ. ORNAMENTACH



URZĄD WOJEWÓDZKI
W NOWYM SĄCZU
WYDZIAŁ GOSPODARSTWA TERENOWEGO
I OCHRONY ŚRODOWISKA

Nowy Sącz, dnia 20 grudnia 1977

1977

Nr 01.II.1-1229/A-125/77

Świadczenie przygotowania zawodowego

do pełnienia samodzielnych funkcji technicznych w budownictwie

Na podstawie § 13 ust. 1 pkt. 4 lit. d

rozporządzenia Ministra Gospodarki Terenowej i Ochrony Środowiska z dnia 20 lutego 1975 r. w sprawie samodzielnych funkcji technicznych w budownictwie (Dz. U. Nr 8, poz. 46) składowana 236, 240, 242

Ob. Jan Szekalski

agencja inżynieria elektryczna

urodzony dnia 16 lutego 1944 roku w Dubinach /ZSRR/

posiada przygotowanie zawodowe ukończające do wykonywania samodzielnej funkcji inżynierskiej

w specjalności instalacyjna - inżynierskiej

w zakresie instalacji elektrycznych

Ob. Jan Szekalski

jest opiewany do:

- opracowania projektów instalacji elektrycznych.

PK/

Z P. W. OJEWODY

mgr inż. Stanisław Karczmarski
DYR BIURA WYDZIAŁU



Zaświadczenie
o numerze weryfikacyjnym:
MAP-61J-ETN-GYT *

Pan Jan Szekalski o numerze ewidencyjnym MAP/IE/4594/01
adres zamieszkania ul. Królowej Jadwigi 25/82, 33-300 Nowy Sącz
jest członkiem Malopolskiej Okręgowej Izby Inżynierów Budownictwa i posiada wymagane
ubezpieczenie od odpowiedzialności cywilnej.
Niniejsze zaświadczenie jest ważne do dnia 2018-12-31.

Zaświadczenie zostało wygenerowane elektronicznie i opatrzone bezpiecznym podpisem elektronicznym
weryfikowanym przy pomocy ważnego kwalifikowanego certyfikatu w dniu 2017-11-27 roku przez:

Stanisław Karczmarski, Przewodniczący Rady Malopolskiej Okręgowej Izby Inżynierów Budownictwa.

(Zgodnie art. 5 ust 2 ustawy z dnia 18 września 2001 r. o podpisie elektronicznym (Dz. U. 2001 Nr 130 poz. 1450) dane w postaci elektronicznej opatrzone bezpiecznym podpisem elektronicznym weryfikowanym przy pomocy ważnego kwalifikowanego certyfikatu są równoważne pod względem skutków prawnych dokumentom opatrzonym podpisami własnoręcznymi.)

* Weryfikację poprawności danych w niniejszym zaświadczeniu można sprawdzić za pomocą numeru weryfikacyjnego zaświadczenia na stronie Polskiej Izby Inżynierów Budownictwa www.pibib.org.pl lub kontaktując się z biurem właściwej Okręgowej Izby Inżynierów Budownictwa.

Projekt zagospodarowania terenu.

1/ Przedmiot inwestycji.

Przedmiotem inwestycji jest budynek wielofunkcyjny (centrum kultury, sala sportowa, przedszkole, żłobek, segment żywieniowy oraz siedziba policji) na działkach nr 675/14, 675/16 i 675/18 w Nawojowej. Niniejsze opracowanie jest projektem budowlanym zmieniającym wraz z podziałem inwestycji na 3 etapy:

- etap 1 - sala sportowa wraz z zapleczem
- etap 2 – centrum kultury oraz siedziba policji
- etap 3 – przedszkole, żłobek, segment żywieniowy

2/ Istniejący stan zagospodarowania terenu.

Na w/w działkach znajduje się budynek wielofunkcyjny (centrum kultury, sala sportowa, przedszkole, żłobek, segment żywieniowy oraz siedziba policji) znajdujący się obecnie w stanie surowym otwartym (decyzje o pozwoleniu na budowę nr 1576/20014 z dnia 10.10.2014r. oraz nr 821/2017 z dnia 14.06.2017r.). Wykonano część kanalizacji sanitarnej, deszczowej i elektrycznej.

3/ Projektowane zmiany zagospodarowania terenu.

- zmniejszenie projektowanego boiska sportowego o połowę ze zmianą usytuowania części piłkochwyty i wprowadzenie w to miejsce dodatkowych stanowisk postojowych
- utworzenie dodatkowych stanowisk postojowych przy wjeździe na teren od strony zachodniej
- wprowadzenie placu zabaw dla dzieci po wschodniej stronie segmentu żłobka z przedszkolem (zachowano wymagane odległości od stanowisk postojowych dla samochodów osobowych, od okien pomieszczeń przeznaczonych na pobyt ludzi oraz od miejsca czasowego gromadzenie odpadów stałych).

Elementy zagospodarowania terenu będą realizowane w 3 etapach:

- etap 1 - związany z realizacją sali sportowej wraz z zapleczem - droga pożarowa, stanowiska postojowe przy wjeździe na teren od strony zachodniej, dojście piesze do wejścia głównego i wejść bocznych
- etap 2 - związany z realizacją centrum kultury wraz z siedzibą policji - plac wejściowy, stanowiska postojowe w południowo-wschodniej części terenu
- etap 3 - pozostałe elementy zagospodarowania terenu po zrealizowaniu przedszkola , żłobka i segmentu żywieniowego

4/ Zestawienie powierzchni po zmianach:

- powierzchnia zabudowy – 2406,78 m² - 21,9 %
- powierzchnia utwardzona – 4055,15 m² - 36,9 %
- powierzchnia biologicznie czynna – 4538,07 m² - 41,2 %
- razem - 11000,00 m² 100,00%

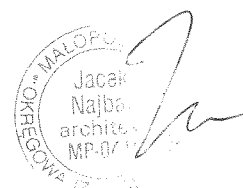

Projekt architektoniczno-budowlany.

W związku z planowanym podziałem na 3 etapy realizacji budynku wprowadza się zmiany pozwalające na samodzielne funkcjonowanie poszczególnych części budynku w miarę ich realizacji. Zmiany te polegają na wprowadzeniu w obrębie komunikacji między poszczególnymi częściami budynku zamknięć w postaci ścian, które będą rozebrane z chwilą zrealizowania kolejnych części budynku.

Pozostałe elementy bez zmian.

Parametry budynku z podziałem na etapy:

	Etap 1	Etap 2	Etap 3	Razem
Powierzchnia zabudowy (m ²)	957,44	1034,46	414,86	2406,76
Powierzchnia użytkowa (m ²)	1620,56	1925,55	886,63	4432,74
Powierzchnia całkowita (m ²)	1930,90	2306,36	1126,36	5363,62
Kubatura (m ³)	8646,84	10328,17	5043,99	24019,00

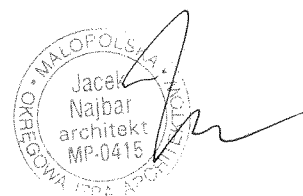

Informacja dotycząca bezpieczeństwa i ochrony zdrowia.

1. Zakres robót dla całego zamierzenia budowlanego oraz kolejność realizacji poszczególnych elementów.
Rozbudowa obiektu, drogi, place, chodniki, parkingi, boisko, plac zabaw dla dzieci.
2. Wykaz istniejących obiektów budowlanych.
 - Na terenie inwestycji znajduje się budynek wielofunkcyjny w stanie surowym otwartym.
3. Wskazanie elementów zagospodarowania działki lub terenu, które mogą stwarzać zagrożenie bezpieczeństwa i zdrowia ludzi.
 - nie dotyczy
4. Wskazanie dotyczące przewidywanych zagrożeń występujących podczas realizacji robót budowlanych, określające skalę i rodzaje zagrożeń oraz miejsce i czas ich wystąpienia.
 - roboty, przy których wykonywaniu występuje ryzyko upadku z wysokości (roboty dekarские)
5. Wskazanie sposobu prowadzenia instruktażu pracowników przed przystąpieniem do realizacji robót szczególnie niebezpiecznych.
 - podstawowym warunkiem dopuszczenia pracownika do wykonywania określonej pracy jest posiadanie przez niego odpowiednich kwalifikacji zawodowych
 - przed przystąpieniem do pracy każdy pracownik musi posiadać niezbędny zasób wiedzy z zakresu bhp
 - w ramach szkolenia pracowników należy przeprowadzić instruktaż ogólny oraz instruktaż na stanowisku roboczym
 - w czasie instruktażu ogólnego pracownika należy zaznajomić z podstawowymi zasadami i przepisami bhp, zasadami postępowania w razie zaistnienia zagrożenia lub wypadku przy pracy, zasadami udzielania pierwszej pomocy oraz szczególnymi przepisami i zasadami bhp i przeciwpożarowymi
 - instruktaż na stanowisku roboczym ma na celu zaznajomienie pracownika ze stanowiskiem pracy, charakterem tej pracy i rodzajem wykonywanych prac ze szczególnym uwzględnieniem miejsc niebezpiecznych i szkodliwych dla zdrowia
6. Wskazanie środków technicznych i organizacyjnych zapobiegających niebezpieczeństwu wynikającym z wykonywania robót budowlanych w strefach szczególnego zagrożenia zdrowia lub w ich sąsiedztwie, w tym zapewniających bezpieczną i sprawną komunikację, umożliwiającą szybką ewakuację na wypadek pożaru, awarii i innych zagrożeń.
 - odpowiedni dobór składu osobowego brygady roboczej
 - zapoznanie się z dokumentacją techniczną
 - określenie metod wykonywania robót
 - ustalenie sposobu i formy sprawowania nadzoru
 - uniemożliwienie dostępu w obręb wykonywanych prac osobom niezatrudnionym
 - zapewnienie bezpieczeństwa osobom przechodzącym obok
 - zabezpieczenie wykopów poręczami ochronnymi o wysokości 1,10 m nad terenem
 - właściwa obsługa maszyn, urządzeń technicznych i pomocniczych
 - właściwe składowanie i magazynowanie materiałów
 - prawidłowy montaż i demontaż rusztowań
 - transportowanie materiałów na dach przy użyciu wysięgnika z zawieszonym krążkiem o konstrukcji zapobiegającej spadaniu liny
 - materiały składowane na dachu i narzędzia zabezpieczone przed upadkiem
 - zabezpieczenie pracowników pasami, szelkami itp. zamocowanymi do trwałych i dostatecznie wytrzymałych elementów

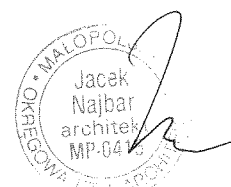



KONSTRUKCJE BUDOWLANE mgr inż. Mariusz Salamon
33-300 Nowy Sącz, Al. Stefana Batorego 69/8, tel. 500-285-550

OŚWIADCZENIE PROJEKTANTA KONSTRUKCJI

Dotyczy: Projekt budowlany zmieniony w branży konstrukcja dla budowy Budynku wielofunkcyjnego, (centrum kultury, sala sportowa, przedszkole, żłobek, segment żywieniowy oraz siedziba policji) w m. Nawojowa- gm. Nawojowa działki nr 675/14, 675/16, 675/18 obręb Nawojowa 0004, gmina Nawojowa

Oświadczam że ściany tymczasowe (nienośne) które będą wykonane jako murowane z pustaków pianobetonowych odmiany PGS 500 gr 12cm lub z płyt G-K na ruszcie stalowym projektowane na czas wykonywania I etapu budowy i do rozbiórki po wykonaniu II i III etapu budowy nie wpłyną negatywnie na bezpieczeństwo konstrukcji budynku.

mgr inż. Mariusz Salamon
uprawnienia budowlane do projektowania
i kierowania robotami budowlanymi bez ograniczeń
w specjalności konstrukcyjno-budowlanej
nr ewid.: MAP/0371/PWOK/09

mgr inż. Mariusz Salamon

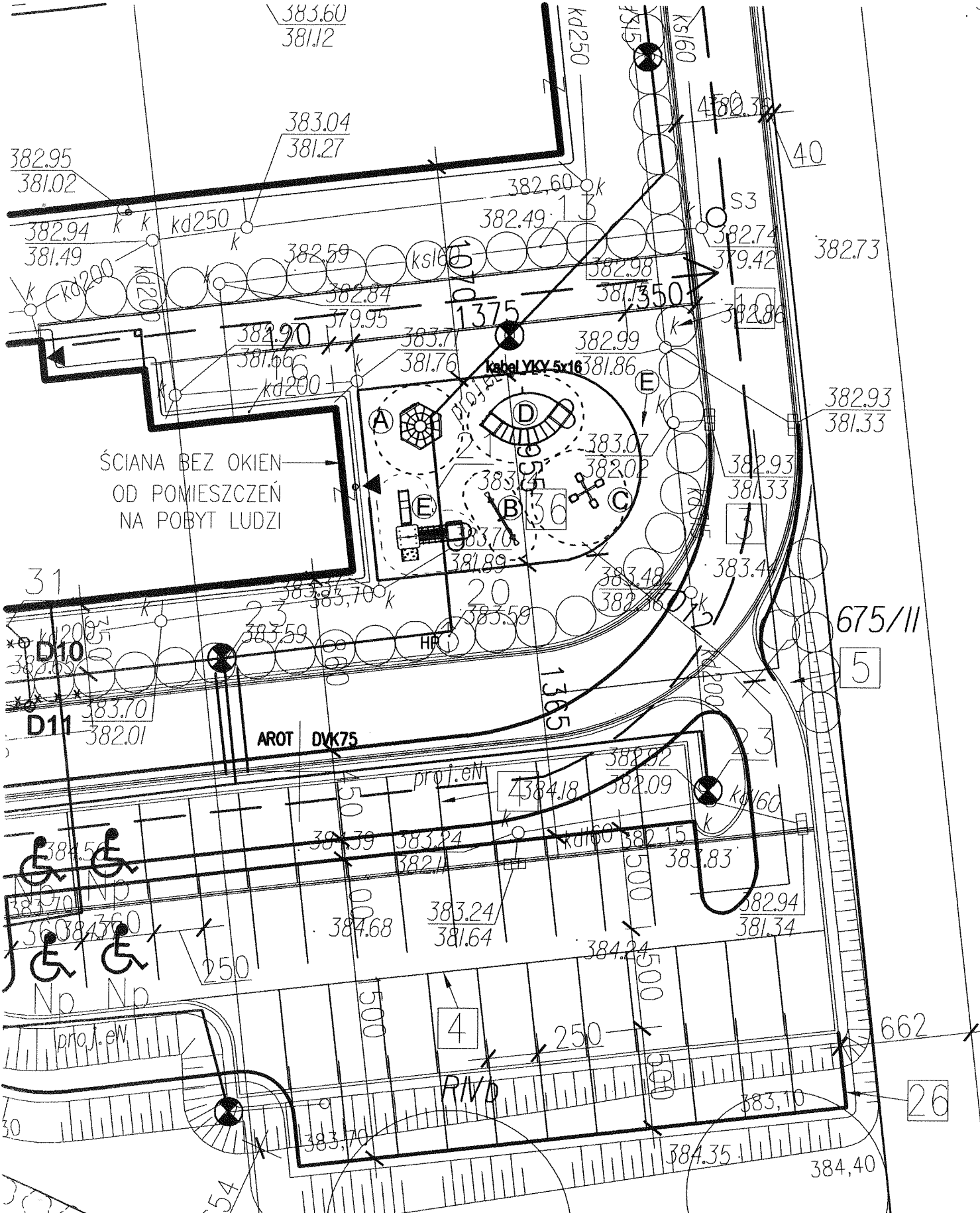

ŚCIANA BEZ OKIEN
OD POMIĘSZCZEŃ
NA POBYT LUDZI

Nazwa i adres obiektu budowlanego BUDYNEK WIELOFUNKCYJNY WRAZ Z CENTRUM KULTURY, NAWOJOWA DZ. EWID. NR 675/14, 675/16, 675/18 OBREB NAWOJOWA		PROJEKT BUDOWLANY zmieniający	
Tytuł rysunku PROJEKT ZAGOSPODAROWANIA TERENU - plac zabaw	Skala 1:250	Data 02.2018	Numer rysunku 1b
Projektant mgr inż. arch. Jacek Najbar	Numer uprawnień GAS 834/A-28/85	Specjalność architektoniczna	Podpis
Sprawdzający mgr(inż.) arch. Janusz Wysocki	Numer uprawnień UAN.I-8340/A-54/90	Specjalność architektoniczna	Podpis



ELEWACJA PÓŁNOCNA



ELEWACJA POŁUDNIOWA

KOLORYSTYKA:
 DACH - BLACHA STAŁOWA DACHÓWKOWA - KOLOR CIEMNOZIELONY - RAL 6010
 ŚCIANY - TYNK CIENKOWASTWOWY - KOLOR KREMOWY - RAL 1013
 COKÓŁ - TYNK STRUKTURALNY - KOLOR JASNOBRĄZOWY - RAL 8001
 OKNA I DRZWI - KOLOR JASNOBRĄZOWY - RAL 8001

- ETAP 1
- ETAP 2
- ETAP 3

<small>Nazwa i adres obiektu budowlanego</small> BUDYNEK WIELOFUNKCYJNY (CENTRUM KULTURY, SALA SPORTOWA, PRZEDSZKOLE, ŻŁOBEK, SEGMENT ŻYWIENIOWY ORAZ SIEDZIBA POLICJI) DZ.E.W.NR 675/14, 675/16, 675/18, OBR.NAWIGOWA		PROJEKT BUDOWLANY zmieniający 28.02.18	
<small>Tytuł rysunku</small> ELEWACJE PN I PŁD		<small>Skala</small> 1:200	<small>Data</small> 02.2018
<small>Projektant</small> mgr inż. arch. Jacek Najbar	<small>Numer uprawnień</small> GAS 834/A-28/85	<small>Specjalność</small> architektoniczna	<small>Podpis</small>
<small>Sprawdzający</small> mgr inż. arch. Janusz Wysocki	<small>Numer uprawnień</small> UAN.I-8340/A-54/90	<small>Specjalność</small> architektoniczna	<small>Podpis</small>



ELEWACJA WSCHODNIA



ELEWACJA ZACHODNIA

KOLORYSTYKA:
 DACH - BLACHA STALOWA DACHÓWKOWA - KOLOR CIEMNOZIELONY - RAL 6010
 ŚCIANY - TYNK CIENKOWASTWOWY - KOLOR KREMOWY - RAL 1013
 COKÓŁ - TYNK STRUKTURALNY - KOLOR JASNOBRĄZOWY - RAL 8001
 OKNA I DRZWI - KOLOR JASNOBRĄZOWY - RAL 8001

- ETAP 1
- ETAP 2
- ETAP 3

Nazwa i adres obiektu budowlanego		Jacek Najbar		PROJEKT BUDOWLANY	
BUDYNEK WIELOFUNKCYJNY (CENTRUM KULTURY, SALA SPORTOWA, PRZEDSZKOLE, ŻŁOBEK, SEGMENT ŻYWIENIOWY ORAZ SIEDZIBA POLICJI architek.		zmieniający		28.01.19	
DZ.EW.NR 675/14, 675/16, 675/18, OBR.NAWOJOWA		1:200		02.2018	
Tytuł rysunku		ELEWACJE WSCH I ZACH.		Numer rysunku	
Projektant		mgr inż. arch. Jacek Najbar		Specjalność	
Sprawdzający		mgr inż. arch. Janusz Wysocki		Specjalność	
Numer uprawnień		GAS 834/A-28/85		architektoniczna	
Numer uprawnień		UAN.I-8340/A-54/90		architektoniczna	

KARTY KATALOGOWE – URZADZENIA PLACU ZABAW

A) Nazwa urządzenia: „Zestaw sprawnościowy przedszkolak”

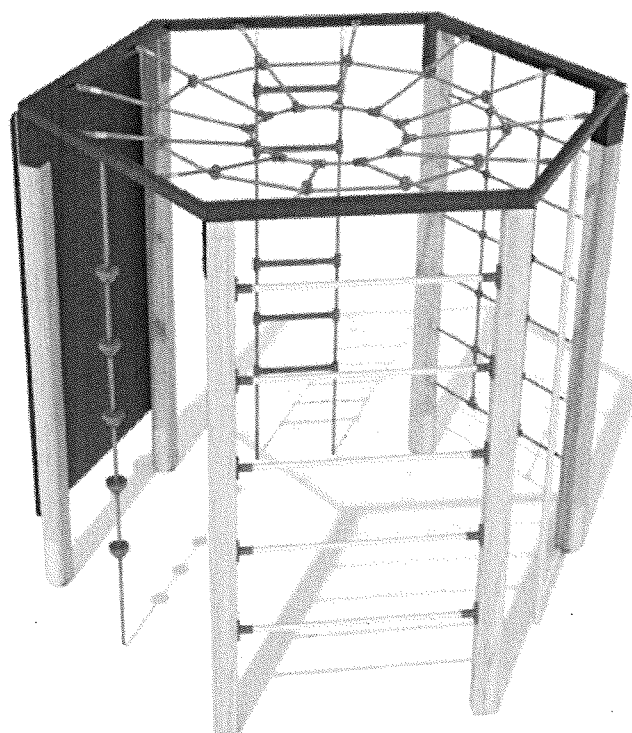
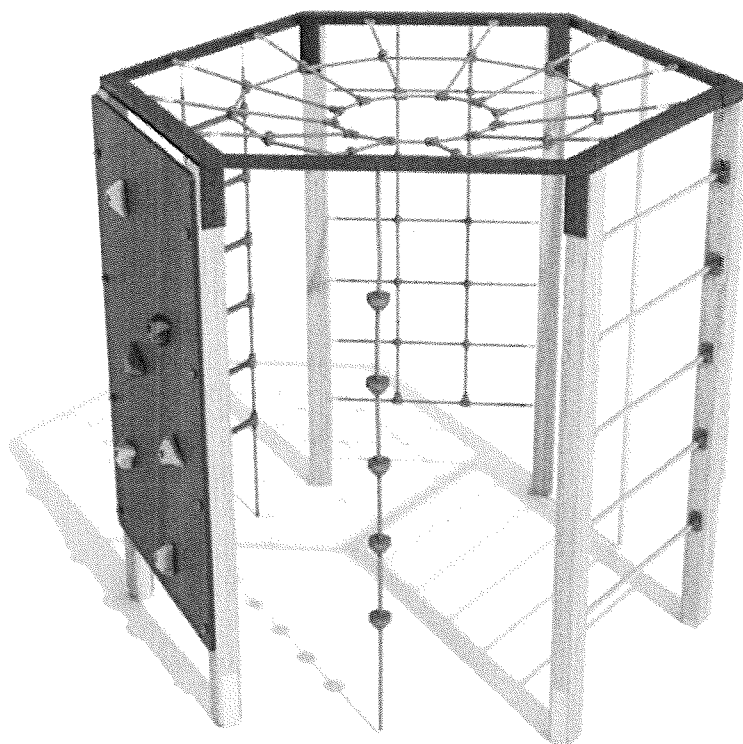

B) Nazwa urządzenia: „Huśtawka wagowa 2-osobowa”

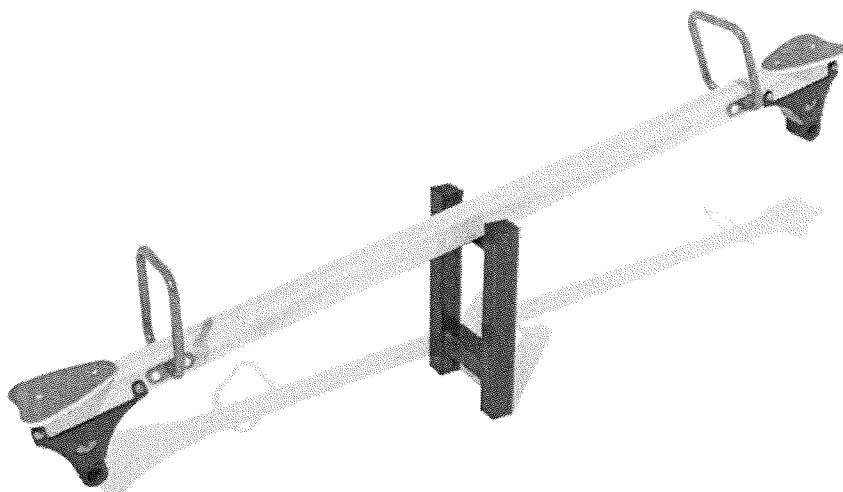

C) Nazwa urządzenia: „Karuzela krzyżowa 4-ramienna Ø 200”

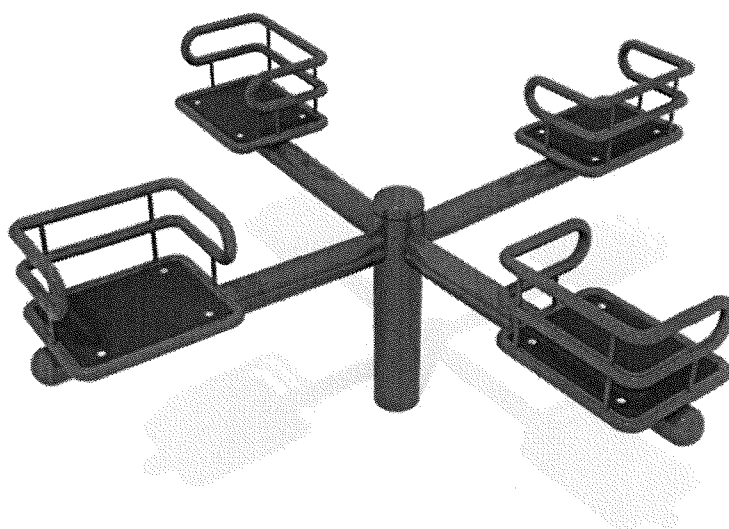

D) Nazwa urządzenia: Zestaw sprawnościowy „OCZKO”

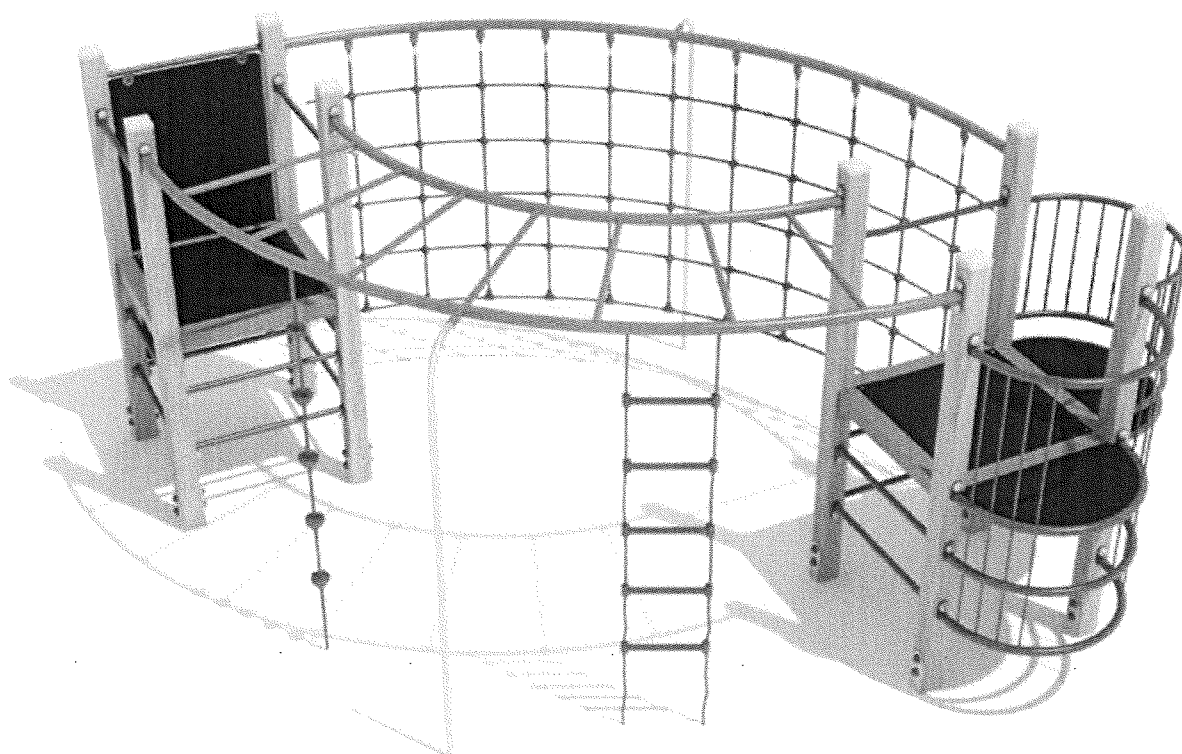
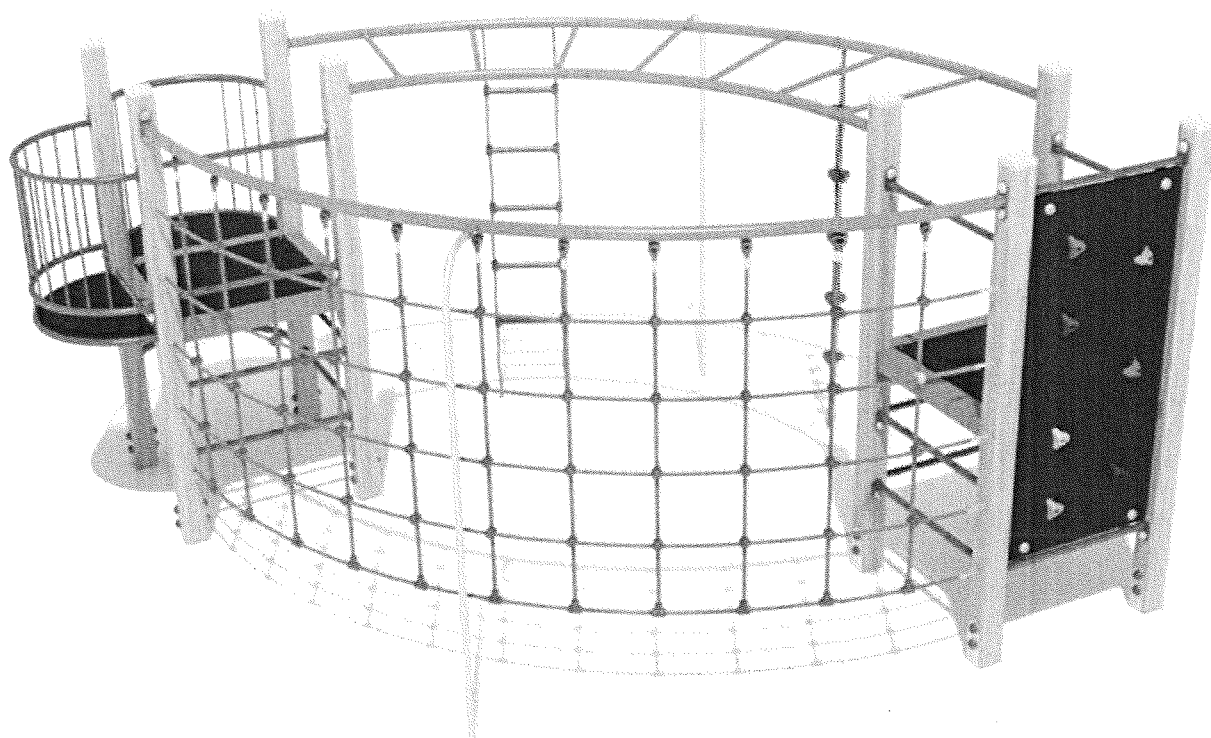

E) Nazwa urządzenia: Zestaw dwie wieże „Miluś”

