

# ***Specyfikacja techniczna***

## ***Wykonania i odbioru robót budowlanych***

<b>Nazwa inwestycji:</b>	Projekt zmiany docelowej organizacji ruchu polegającej na poprawie bezpieczeństwa uczestników ruchu drogowego poprzez przebudowę przejść dla pieszych, wykonanie oznakowania, wykonanie doświetlenia dedykowanego oraz wykonanie urządzeń BRD przejścia dla pieszych w km 0+127 i km 0+496 w ciągu drogi gminnej nr 292982K za Kościołem – Cmentarz Bukowiec (ul. Parkowa) w miejscowości Nawojowa.
<b>Inwestor:</b>	Gmina Nawojowa ul. Ogrodowa 2 33-335 Nawojowa
<b>Branża:</b>	Drogowa
<b>Opracował:</b>	mgr inż. Kamil Haraf
<b>Podpis:</b>	
<b>Data opracowania:</b>	sierpień 2021 r.

## SPIS TREŚCI

D-M-00.00.00. WYMAGANIA OGÓLNE .....	3
D-01.00.00. Roboty przygotowawcze.....	14
D-01.01.01. Roboty pomiarowe .....	14
D-02.00.00. ROBOTY ZIEMNE .....	19
D-02.00.01. Roboty ziemne. Wymagania ogólne .....	19
D-02.01.01. Wykonanie wykopów .....	48
D-02.01.02. Wzmocnienie podłoża gruntowego wymiana gruntów .....	55
D-02.03.01. Wykonanie nasypów.....	63
D-03.00.00. ODWODNIENIE KORPUSU DROGOWEGO .....	77
D-03.01.02. Kanalizacja deszczowa .....	77
D-04.00.00. PODBUDOWY.....	105
D-04.01.01. Korytowanie wraz z profilowaniem i zagęszczaniem podłoża .....	105
D-04.02.01. Warstwa odcinająca.....	108
D-04.02.02. Warstwa mrozochronna, odsączająca .....	114
D-04.03.01. Oczyszczenie i skropienie warstw konstrukcyjnych.....	130
D-04.04.02. Podbudowa pomocnicza i zasadnicza z mieszanki niezwiązanej .....	135
D-04.05.01. Podbudowa i warstwa mrozochronna z mieszanki związanej cementem.....	159
D-04.07.01. Warstwa podbudowy z betonu asfaltowego .....	175
D-05.00.00. NAWIERZCHNIE.....	198
D-05.03.11. Frezowanie nawierzchni asfaltowych na zimno .....	198
D-07.00.00. OZNAKOWANIE.....	200
D-07.01.01. Oznakowanie poziome .....	200
D-07.02.01. Oznakowanie pionowe .....	203
D-07.03.01. Bariery ochronne stalowe.....	206
D-07.06.01. Urządzenia zabezpieczające ruch pieszych .....	209
D-08.00.00. ELEMENTY ULIC.....	212
D-08.01.01. Krawężniki betonowe .....	212
D-08.02.01. Chodniki z brukowej kostki betonowej.....	217
D-08.03.01. Betonowe obrzeża chodnikowe .....	219
D-08.05.01. Ścieki z prefabrykowanych elementów betonowych .....	223
D-08.05.02. Ścieki z kostki brukowej.....	227

## D-M-00.00.00. WYMAGANIA OGÓLNE

### 1. WSTĘP

#### 1.1. Przedmiot Specyfikacji Technicznej

Szczegółowa Specyfikacja Techniczna D-M-00.00.00 - Wymagania Ogólne odnosi się do wymagań wspólnych dla poszczególnych wymagań technicznych dotyczących wykonania i odbioru robót.

#### 1.2. Zakres stosowania SST

Jako część Dokumentów Przetargowych i Kontraktowych Szczegółowe Specyfikacje Techniczne należy odczytywać i rozumieć w zleceniu i wykonaniu robót opisanych w podpunkcie 1.1.

#### 1.3. Zakres robót objętych SST

##### 1.3.1. Wymagania ogólne

Ustalenia zawarte w niniejszej SST obejmują wymagania ogólne, wspólne dla wszystkich robót objętych Szczegółowymi Specyfikacjami Technicznymi na poszczególne asortymenty i należy je rozumieć oraz stosować w powiązaniu z nimi.

**1.3.2. Specyfikacje Techniczne** zgodne są z ustawą o zamówieniach publicznych z dnia 10 czerwca 1994 roku z późniejszymi zmianami i uwzględniają normy państwowe, instrukcje i przepisy stosujące się do robót.

##### 1.4. Określenia podstawowe

Użyte w SST wymienione poniżej określenia należy rozumieć w każdym przypadku następująco:

**1.4.1. Budowla drogowa** - obiekt budowlany niebędący budynkiem, stanowiący całość techniczno-użytkową (drogę) albo jego część stanowiąca odrębny element konstrukcyjny lub technologiczny (obiekt mostowy, korpus ziemny, węzeł)

**1.4.2. Droga** - wydzielony pas terenu przeznaczony do ruchu lub postoju pojazdów oraz ruchu pieszych wraz z wszelkimi urządzeniami technicznymi związanymi z prowadzeniem i zabezpieczeniem ruchu.

**1.4.3. Droga tymczasowa (montażowa)** - droga specjalnie przygotowana, przeznaczona do ruchu pojazdów obsługujących zadanie budowlane na czas jego wykonania, przewidziana do usunięcia po jego zakończeniu.

**1.4.4. Dziennik Budowy** - opatrzone pieczęcią Zamawiającego zeszyt, z ponumerowanymi stronami, służący do notowania wydarzeń zaistniałych w czasie wykonywania zadania budowlanego, rejestrowania dokonywanych odbiorów robót, przekazywania poleceń i innej korespondencji technicznej pomiędzy Inżynierem, Wykonawcą i projektantem.

**1.4.5. Jezdnia** - część korony drogi przeznaczona do ruchu pojazdów.

**1.4.6. Kierownik budowy** - osoba wyznaczona przez Wykonawcę, upoważniona do kierowania robotami i do występowania w jego imieniu w sprawach realizacji Kontraktu.

**1.4.7. Korona drogi** - jezdnia z pobocznymi lub chodnikami, zatokami, pasami awaryjnego postoju i pasami dzielącymi jezdnie.

**1.4.8. Konstrukcja nawierzchni** - układ warstw nawierzchni wraz ze sposobem ich połączenia.

**1.4.9. Korpus drogowy** - nasyp lub ta część wykopu, która jest ograniczona koroną drogi i skarpami rowów.

**1.4.10. Koryto** - element uformowany w korpusie drogowym w celu ułożenia w nim konstrukcji nawierzchni.

**1.4.11. Rejestr Obmiaru** - akceptowany przez Inżyniera zeszyt z ponumerowanymi stronami służący do wpisywania przez Wykonawcę obmiaru dokonywanych robót w formie wyliczeń, szkiców i ew. dodatkowych załączników. Wpisy w Rejestrze Obmiaru podlegają potwierdzeniu przez Inżyniera.

**1.4.12. Laboratorium** - drogowe lub inne laboratorium badawcze, zaakceptowane przez Zamawiającego, niezbędne do przeprowadzenia wszelkich badań i prób związanych z oceną jakości materiałów oraz robót.

**1.4.13. Materiały** - wszelkie tworzywa niezbędne do wykonania robót, zgodne z Dokumentacją Projektową i Specyfikacjami Technicznymi, zaakceptowane przez Inżyniera.

**1.4.14. Nawierzchnia** - warstwa lub zespół warstw służących do przejmowania i rozkładania obciążeń od ruchu na podłoże gruntowe i zapewniających dogodne warunki dla ruchu.

a) Warstwa ścieralna - górna warstwa nawierzchni poddana bezpośrednio oddziaływaniu ruchu i czynników atmosferycznych.

b) Warstwa wiążąca - warstwa znajdująca się między warstwą ścieralną a podbudową, zapewniająca lepsze rozłożenie naprężeń w nawierzchni i przekazywanie ich na podbudowę.

c) Warstwa wyrównawcza - warstwa służąca do wyrównania nierówności podbudowy lub profilu istniejącej nawierzchni.

d) Podbudowa - dolna część nawierzchni służąca do przeniesienia obciążeń od ruchu na podłoże. Podbudowa może składać się z podbudowy zasadniczej i podbudowy pomocniczej.

e) Podbudowa zasadnicza - górna część podbudowy spełniająca funkcje nośne w konstrukcji nawierzchni. Może ona składać się z jednej lub dwóch warstw.

f) Podbudowa pomocnicza - dolna część podbudowy spełniająca, obok funkcji nośnych, funkcje zabezpieczenia nawierzchni przed działaniem wody, mrozu i przenikaniem cząstek podłoża. Może zawierać warstwę mrozoochronną, odsączającą lub odcinającą.

g) Warstwa mrozoochronna - warstwa, której głównym zadaniem jest ochrona nawierzchni przed skutkami działania mrozu.

h) Warstwa odcinająca - warstwa stosowana w celu uniemożliwienia przenikania cząstek drobnych gruntu do warstwy nawierzchni leżącej powyżej.

i) Warstwa odsączająca - warstwa służąca do odprowadzenia wody przedostającej się do nawierzchni.

**1.4.15. Niweleta** - wysokościowe i geometryczne rozwinięcie na płaszczyźnie pionowego przekroju w osi drogi lub obiektu mostowego.

**1.4.16. Odpowiednia (bliska) zgodność** - zgodność wykonywanych robót z dopuszczonymi tolerancjami, a jeśli przedział tolerancji nie został określony - z przeciętnymi tolerancjami, przyjmowanymi zwyczajowo dla danego rodzaju robót budowlanych.

**1.4.17. Pas drogowy** - wydzielony liniami rozgraniczającymi pas terenu przeznaczony do umieszczania w nim drogi oraz drzew i krzewów. Pas drogowy może również obejmować teren przewidziany do rozbudowy drogi i budowy urządzeń chroniących ludzi i środowisko przed uciążliwościami powodowanymi przez ruch na drodze.

**1.4.18. Pobocze** - część korony drogi przeznaczona do chwilowego zatrzymywania się pojazdów, umieszczenia urządzeń bezpieczeństwa ruchu i wykorzystywana do ruchu pieszych, służąca jednocześnie do bocznego oparcia konstrukcji nawierzchni.

**1.4.19. Podłoże** - grunt rodzimy lub nasypowy, leżący pod nawierzchnią do głębokości przemarzania.

**1.4.20. Polecenie Inżyniera** - wszelkie polecenia przekazane Wykonawcy przez Inżyniera, w formie pisemnej, dotyczące sposobu realizacji robót lub innych spraw związanych z prowadzeniem budowy.

**1.4.21. Projektant** - uprawniona osoba prawna lub fizyczna będąca autorem Dokumentacji Projektowej.

**1.4.22. Przedsięwzięcie budowlane** - kompleksowa realizacja nowego połączenia drogowego lub całkowita modernizacja (zmiana parametrów geometrycznych trasy w planie i przekroju podłużnym) istniejącego połączenia.

**1.4.23. Rekultywacja** - roboty mające na celu uporządkowanie i przywrócenie pierwotnych funkcji terenom naruszonym w czasie realizacji zadania budowlanego.

**1.4.24. Rysunki** - część Dokumentacji Projektowej, która wskazuje lokalizację, charakterystykę i wymiary obiektu będącego przedmiotem robót.

**1.4.25. Kosztorys Ofertowy** - wykaz robót z podaniem ich ilości w kolejności technologicznej ich wykonania.

**1.4.26. Zadanie budowlane** - część przedsięwzięcia budowlanego, stanowiąca odrębną całość konstrukcyjną lub technologiczną, zdolną do samodzielnego spełnienia przewidywanych funkcji techniczno-użytkowych. Zadanie może polegać na wykonywaniu robót związanych z budową, modernizacją, utrzymaniem oraz ochroną budowli drogowej lub jej elementu.

**1.4.27. Inżynier** – osoba prawna lub fizyczna, w tym również pracownik Zamawiającego, wyznaczona przez Zamawiającego do reprezentowania jego interesów przez sprawowanie kontroli zgodności realizacji robót budowlanych z Dokumentacją Projektową, Specyfikacjami Technicznymi, przepisami, zasadami wiedzy technicznej oraz postanowieniami warunków Kontraktu (umowy).

**1.4.28. Zamawiający** – każdy podmiot szczegółowo określony w umowie (kontrakcie) udzielający zamówienia na podstawie ustawy o zamówieniach publicznych (z 10 czerwca 1994 r z późniejszymi zmianami).

**1.4.29. Wykonawca** – osoba prawna (lub fizyczna), z którą Zamawiający zawarł Kontrakt (umowę) w wyniku wyboru ofert oraz jej następcy prawni.

**1.4.30. Teren budowy** – przestrzeń, w której prowadzone są roboty budowlane, wraz z przestrzenią zajmowaną przez urządzenia zaplecza budowy.

## **1.5. Ogólne wymagania dotyczące robót.**

Wykonawca robót jest odpowiedzialny za jakość ich wykonania oraz za ich zgodność z Dokumentacją Projektową, SST i poleceniami Inżyniera.

### **1.5.1. Przekazanie Terenu Budowy**

Zamawiający w terminie określonym w Warunkach Szczegółowych Kontraktu przekazuje Wykonawcy Teren Budowy wraz ze wszystkimi wymaganymi uzgodnieniami prawnymi i administracyjnymi, lokalizację punktów głównych trasy oraz reperów, Dziennik Budowy i Rejestr Obmiaru robót oraz dwa egzemplarze Dokumentacji Projektowej i dwa komplety SST. Na Wykonawcy spoczywa odpowiedzialność za ochronę przekazanych mu punktów pomiarowych do chwili odbioru końcowego robót. Uszkodzone lub zniszczone znaki geodezyjne Wykonawca odtworzy i utrwali na własny koszt.

### **1.5.2. Dokumentacja Projektowa**

Dokumentacja projektowa będzie zawierać rysunki, obliczenia i dokumenty, zgodne z wykazem podanym w szczegółowych warunkach umowy, uwzględniającym podział na dokumentację projektową:

- Zamawiającego; przetargową dokumentację projektową oraz projektową dokumentację wykonawczą (techniczną), które zostaną przekazane Wykonawcy,

- Wykonawcy; którą Wykonawca opracuje w ramach ceny kontraktowej.

Dokumentacja Projektowa Wykonawcy powinna zawierać uzgodnienia z właścicielami terenów przeznaczonych do tymczasowego lub stałego zajęcia oraz stosownymi instytucjami zajmującymi się ochroną środowiska naturalnego.

W/w Dokumentację Projektową Wykonawca przedstawi Inżynierowi do akceptacji przed rozpoczęciem robót określonych Kontraktem.

Jeżeli w trakcie wykonywania Robót okaże się koniecznym uzupełnienie Dokumentacji Projektowej przekazanej przez Zamawiającego, Wykonawca sporządzi brakujące rysunki i SST na własny koszt i przedłoży je Inżynierowi do zatwierdzenia.

### **1.5.3. Zgodność robót z Dokumentacją Projektową i SST**

Dokumentacja Projektowa, Specyfikacje Techniczne oraz dodatkowe dokumenty przekazane przez Inżyniera Wykonawcy stanowią część Kontraktu, a wymagania wyszczególnione w choćby jednym z nich są obowiązujące dla Wykonawcy tak jakby zawarte były w całej dokumentacji.

W przypadku rozbieżności w ustaleniach poszczególnych dokumentów obowiązuje następująca kolejność ich ważności:

- Specyfikacje Techniczne,
- Dokumentacja Projektowa.

Wykonawca nie może wykorzystywać błędów lub opuszczeń w Dokumentach Kontraktowych, a o ich wykryciu powinien natychmiast powiadomić Inżyniera.

W przypadku rozbieżności opis wymiarów ważniejszy jest od odczytu ze skali rysunków.

Wszystkie wykonane roboty i dostarczone materiały będą zgodne z Dokumentacją Projektową i SST.

Dane określone w Dokumentacji Projektowej i w SST będą uważane za wartości docelowe, od których dopuszczalne są odchylenia w ramach określonego przedziału tolerancji. Cechy materiałów i elementów budowlı muszą być jednorodne i wykazywać bliską zgodność z określonymi wymaganiami, a rozrzuty tych cech nie mogą przekraczać dopuszczalnego przedziału tolerancji.

W przypadku, gdy materiały lub roboty nie będą w pełni zgodne z Dokumentacją Projektową lub SST i wpłynie to na niezadawalającą jakość elementu budowlı, to takie materiały będą niezwłocznie zastąpione innymi, a roboty rozebrane na koszt Wykonawcy.

### **1.5.4. Zabezpieczenie Terenu Budowy**

Wykonawca jest zobowiązany do utrzymania ruchu publicznego na Terenie Budowy, w okresie trwania realizacji Kontraktu aż do zakończenia i odbioru ostatecznego robót.

Przed przystąpieniem do robót Wykonawca przedstawi Inżynierowi do zatwierdzenia uzgodniony z odpowiednim zarządem drogi i organem zarządzającym ruchem projekt organizacji ruchu i zabezpieczenia robót w okresie trwania budowy. W zależności od potrzeb i postępu robót projekt organizacji ruchu powinien być aktualizowany przez Wykonawcę na bieżąco.

W czasie wykonywania robót Wykonawca dostarczy, zainstaluje i będzie obsługiwał wszystkie tymczasowe urządzenia zabezpieczające takie jak: zapory, światła ostrzegawcze, sygnały itp., zapewniając w ten sposób bezpieczeństwo pojazdów i pieszych.

Wykonawca zapewni stałe warunki widoczności w dzień i w nocy tych zapór i znaków, dla których jest to nieodzowne ze względów bezpieczeństwa.

Wszystkie znaki, zapory i inne urządzenia zabezpieczające będą akceptowane przez Inżyniera. Fakt przystąpienia do robót Wykonawca obwieści publicznie przed ich rozpoczęciem w sposób uzgodniony z Inżynierem oraz przez umieszczenie, w miejscach i ilościach określonych przez Inżyniera, tablic informacyjnych, których treść będzie zatwierdzona przez Inżyniera. Tablice informacyjne będą utrzymywane przez Wykonawcę w dobrym stanie przez cały okres realizacji robót.

Koszt zabezpieczenia Terenu Budowy nie podlega odrębnej zapłacie i przyjmuje się, że jest włączony w Cenę Kontraktową.

### **1.5.5. Ochrona środowiska w czasie wykonywania robót**

Wykonawca ma obowiązek znać i stosować w czasie prowadzenia robót wszelkie przepisy dotyczące ochrony środowiska naturalnego.

W okresie trwania budowy i wykańczania robót Wykonawca będzie:

**a./** utrzymywać Teren Budowy i wykopy w stanie bez wody stojącej,

**b./** podejmować wszelkie uzasadnione kroki mające na celu stosowanie się do przepisów i norm dotyczących ochrony środowiska na terenie i wokół Terenu Budowy oraz będzie unikać uszkodzeń lub uciążliwości dla osób lub własności społecznej i innych, a wynikających ze skażenia, hałasu lub innych przyczyn powstałych w następstwie jego sposobu działania. Stosując się do tych wymagań będzie miał szczególny wzgląd na:

**1./** Lokalizację baz, warsztatów, magazynów, składowisk, ukopów i dróg dojazdowych

**2./** Środki ostrożności i zabezpieczenia przed:

- zanieczyszczeniem zbiorników i cieków wodnych pyłami lub substancjami toksycznymi,
- zanieczyszczeniem powietrza pyłami i gazami,
- możliwością powstania pożaru.

Opłaty i kary za przekroczenie w trakcie realizacji robót norm określonych w odpowiednich przepisach dotyczących ochrony środowiska obciążą Wykonawcę.

#### **1.5.6. Ochrona przeciwpożarowa**

Wykonawca będzie przestrzegać przepisów ochrony przeciwpożarowej.

Wykonawca będzie utrzymywać sprawny sprzęt przeciwpożarowy, wymagany przez odpowiednie przepisy, na terenie baz produkcyjnych, w pomieszczeniach biurowych, mieszkalnych i magazynach oraz w maszynach i pojazdach.

Materiały łatwopalne będą składowane w sposób zgodny z odpowiednimi przepisami i zabezpieczone przed dostępem osób trzecich.

Wykonawca będzie odpowiedzialny za wszelkie straty spowodowane pożarem wywołanym jako rezultat realizacji robót albo przez personel Wykonawcy.

#### **1.5.7. Materiały szkodliwe dla otoczenia**

Materiały, które w sposób trwały są szkodliwe dla otoczenia, nie mogą być stosowane do wykonywania robót. Nie dopuszcza się użycia materiałów wywołujących szkodliwe promieniowanie o stężeniu większym od dopuszczalnego.

Wszelkie materiały odpadowe użyte do robót będą miały świadectwa dopuszczenia, wydane przez uprawnioną jednostkę, jednoznacznie określające brak szkodliwego oddziaływania tych materiałów na środowisko.

Materiały, które są szkodliwe dla otoczenia tylko w czasie robót, a po zakończeniu robót ich szkodliwość zanika (np. materiały pyliste) mogą być użyte pod warunkiem przestrzegania wymagań technologicznych w budownictwie. Jeżeli wymagają tego odpowiednie przepisy Wykonawca powinien otrzymać zgodę na użycie tych materiałów od właściwych organów administracji państwowej.

#### **1.5.8. Ograniczenie obciążeń osi pojazdów**

Wykonawca stosować się będzie do ustawowych ograniczeń obciążenia na oś przy transporcie materiałów i wyposażenia na i z terenu robót. Uzyska on wszelkie niezbędne zezwolenia od władz, co do przewozu nietypowych wagowo ładunków i w sposób ciągły będzie o każdym takim przewozie powiadamiał Inżyniera. Pojazdy i ładunki powodujące nadmierne obciążenie osiowe nie będą dopuszczone na świeżo ukończony fragment budowy w obrębie Terenu Budowy i Wykonawca będzie odpowiadał za naprawę wszelkich robót w ten sposób uszkodzonych, zgodnie z poleceniami Inżyniera.

#### **1.5.9. Bezpieczeństwo i higiena pracy**

Podczas realizacji robót Wykonawca będzie przestrzegać przepisów dotyczących bezpieczeństwa i higieny pracy. W szczególności Wykonawca ma obowiązek zadbać, aby personel nie wykonywał pracy w warunkach niebezpiecznych, szkodliwych dla zdrowia oraz niespełniających odpowiednich wymagań sanitarnych.

Wykonawca zapewni i będzie utrzymywał wszelkie urządzenia zabezpieczające, socjalne oraz sprzęt i odpowiednią odzież dla ochrony życia i zdrowia osób zatrudnionych na budowie oraz dla zapewnienia bezpieczeństwa publicznego.

Uznaje się, że wszelkie koszty związane z wypełnieniem wymagań określonych powyżej nie podlegają odrębnej zapłacie i są uwzględnione w Cenie Kontraktowej.

#### **1.5.10. Ochrona i utrzymanie robót**

Wykonawca będzie odpowiedzialny za ochronę robót i za wszelkie materiały i urządzenia używane do robót od Daty Rozpoczęcia do daty wydania potwierdzenia zakończenia przez Inżyniera.

Wykonawca będzie utrzymywać roboty do czasu końcowego odbioru. Utrzymanie powinno być prowadzone w taki sposób, aby budowla drogowa lub jej elementy były w zadowalającym stanie przez cały czas, do momentu odbioru końcowego.

Jeśli Wykonawca w jakimkolwiek czasie zaniedba utrzymanie, to na polecenie Inżyniera powinien rozpocząć roboty utrzymaniowe nie później niż w 24 godziny po otrzymaniu tego polecenia.

#### **1.5.11. Stosowanie się do prawa i innych przepisów**

Wykonawca zobowiązany jest znać wszystkie przepisy wydane przez władze centralne i miejscowe oraz inne przepisy i wytyczne, które są w jakikolwiek sposób związane z robotami i będzie w pełni odpowiedzialny za przestrzeganie tych praw, przepisów i wytycznych podczas prowadzenia robót.

Wykonawca będzie przestrzegać praw patentowych i będzie w pełni odpowiedzialny za wypełnienie wszelkich wymagań prawnych odnośnie wykorzystania opatentowanych urządzeń lub metod. Wykonawca będzie gromadził wszystkie zezwolenia i inne odnośne dokumenty i przedstawiał je na każde życzenie Inżyniera.

#### **1.5.12. Równoważność norm i zbiorów przepisów prawnych**

Gdziekolwiek w dokumentach kontraktowych powołane są konkretne normy i przepisy, które mają spełniać materiały, sprzęt i inne towary oraz wykonane i zbadane roboty, będą obowiązywać postanowienia najnowszego wydania lub poprawionego wydania powołanych norm i przepisów o ile w warunkach kontraktu nie postanowiono inaczej.

#### **1.5.13. Ochrona własności publicznej i prywatnej**

Wykonawca jest zobowiązany do ochrony przed uszkodzeniem lub zniszczeniem własności publicznej i prywatnej. Jeżeli w związku z niewłaściwym prowadzeniem robót, zaniedbaniem lub brakiem działań ze strony Wykonawcy nastąpi uszkodzenie lub zniszczenie własności prywatnej lub publicznej, to Wykonawca na swój koszt naprawi lub

odtworzy uszkodzoną własność w taki sposób, aby stan naprawionej własności był nie gorszy niż przed powstaniem tego uszkodzenia lub zniszczenia.

Wykonawca odpowiada za ochronę instalacji na powierzchni terenu i za urządzenia uzbrojenia podziemnego, takie jak: przewody, rurociągi, kable itp., których położenie było wskazane przez Zamawiającego. Wykonawca powinien uzyskać od odpowiednich władz będących właścicielami tych urządzeń potwierdzenie informacji dostarczonych mu przez Zamawiającego, dotyczących dokładnego położenia tych urządzeń w obrębie placu budowy. O zamiarze przystąpienia do robót w pobliżu tych urządzeń lub instalacji, bądź ich przekładania Wykonawca powinien zawiadomić ich właścicieli i Inżyniera.

Wykonawca zapewni właściwe oznaczenie i zabezpieczenie przed uszkodzeniem tych instalacji i urządzeń w czasie trwania budowy.

O fakcie przypadkowego uszkodzenia tych instalacji Wykonawca bezzwłocznie powiadomi Zamawiającego i zainteresowane władze. Koszt naprawy ponosi Wykonawca.

## **2. MATERIAŁY**

### **2.1. Źródła uzyskania materiałów**

Co najmniej na trzy tygodnie przed zaplanowanym wykorzystaniem jakichkolwiek materiałów przeznaczonych do robót Wykonawca przedstawi szczegółowe informacje dotyczące proponowanego źródła wytwarzania, zamawiania lub wydobywania tych materiałów i odpowiednie świadectwa badań laboratoryjnych oraz próbki do zatwierdzenia przez Inżyniera.

Zatwierdzenie pewnych materiałów z danego źródła nie oznacza automatycznie, że wszelkie materiały z danego źródła uzyskają zatwierdzenie.

Wykonawca zobowiązany jest do prowadzenia badań w celu udokumentowania, że materiały uzyskane z dopuszczonego źródła w sposób ciągły spełniają wymagania Specyfikacji Technicznych w czasie postępu robót.

### **2.2. Pozyskiwanie materiałów miejscowych**

Wykonawca odpowiada za uzyskanie pozwoleń od właścicieli i odnośnych władz na pozyskanie materiałów z jakichkolwiek źródeł miejscowych włączając w to źródła wskazane przez Zamawiającego i jest zobowiązany dostarczyć Inżynierowi wymagane dokumenty przed rozpoczęciem eksploatacji źródła.

Wykonawca przedstawi dokumentację zawierającą raporty z badań terenowych i laboratoryjnych oraz proponowaną przez siebie metodę wydobycia i selekcji do zatwierdzenia Inżynierowi.

Wykonawca ponosi odpowiedzialność za spełnienie wymagań ilościowych i jakościowych materiałów z jakiegokolwiek źródła.

Wykonawca poniesie wszystkie koszty a w tym: opłaty, wynagrodzenia i jakiegokolwiek inne koszty związane z dostarczeniem materiałów do robót.

Humus i nadkład czasowo zdjęte z terenu wykopów, ukopów i miejsc pozyskania piasku i żwiru będą formowane w hałdy i wykorzystane przy zasypce i przywracaniu stanu terenu przy ukończeniu robót.

Wszystkie odpowiednie materiały pozyskane z wykopów na Terenie Budowy lub z innych miejsc wskazanych w Kontrakcie będą wykorzystane do robót lub odwiezione na odkład odpowiednio do wymagań Kontraktu lub wskazań Inżyniera.

Z wyjątkiem uzyskania na to pisemnej zgody Inżyniera, Wykonawca nie będzie prowadził żadnych wykopów w obrębie Terenu Budowy poza tymi, które zostały wyszczególnione w Kontrakcie.

Eksploatacja źródeł materiałów będzie zgodna z wszelkimi regulacjami prawnymi obowiązującymi na danym obszarze.

### **2.3. Inspekcja wytwórni materiałów**

Wytwornie materiałów, w tym mieszanek mineralno-asfaltowych, a także te w których produkcja odbywa się w miejscach nie należących do Wykonawcy mogą być okresowo kontrolowane przez Inżyniera w celu sprawdzenia zgodności produkcji z wymaganiami. Próbkami materiałów mogą być pobierane w celu sprawdzenia ich właściwości. Wynik tych kontroli będzie podstawą akceptacji określonej partii materiałów pod względem jakości.

W przypadku, gdy Inżynier będzie przeprowadzał inspekcję wytwórni będą zachowane następujące warunki:

**a./** Inżynier będzie miał zapewnioną współpracę i pomoc Wykonawcy oraz producenta materiałów w czasie przeprowadzania inspekcji;

**b./** Inżynier będzie miał wolny dostęp, w dowolnym czasie, do tych części wytwórni, gdzie odbywa się produkcja materiałów przeznaczonych do realizacji Kontraktu.

### **2.4. Materiały nie odpowiadające wymaganiom**

Materiały nie odpowiadające wymaganiom zostaną przez Wykonawcę wywiezione z Terenu Budowy, bądź złożone w miejscu wskazanym przez Inżyniera. Jeśli Inżynier zezwoli Wykonawcy na użycie tych materiałów do innych robót, niż te dla których zostały zakupione, to koszt tych materiałów zostanie przewartościowany przez Inżyniera. Każdy rodzaj robót, w którym znajdują się nie zbadane i nie zaakceptowane materiały, Wykonawca wykonuje na własne ryzyko, licząc się z jego nie przyjęciem i niezapłaceniem.

### **2.5. Przechowywanie i składowanie materiałów**

Wykonawca, zapewni aby tymczasowo składowane materiały, do czasu gdy będą one potrzebne do robót, były

zabezpieczone przed zanieczyszczeniem, zachowały swoją jakość i właściwość do robót i były dostępne do kontroli przez Inżyniera.

Miejsca czasowego składowania będą zlokalizowane w obrębie Terenu Budowy w miejscach uzgodnionych z Inżynierem lub poza Terenem Budowy w miejscach zorganizowanych przez Wykonawcę.

### **2.6. Wariantowe stosowanie materiałów**

Jeśli Dokumentacja Projektowa lub SST przewidują możliwość wariantowego zastosowania rodzaju materiału w wykonywanych robotach, Wykonawca powiadomi Inżyniera o swoim zamiarze, co najmniej 3 tygodnie przed użyciem materiału, albo w okresie dłuższym, jeśli będzie to wymagane dla badań prowadzonych przez Inżyniera. Wybrany i zaakceptowany rodzaj materiału nie może być później zmieniany bez zgody Inżyniera.

### **3. SPRZĘT**

Wykonawca jest zobowiązany do używania jedynie takiego sprzętu, który nie spowoduje niekorzystnego wpływu na jakość wykonywanych robót. Sprzęt używany do robót powinien być zgodny z ofertą Wykonawcy i powinien odpowiadać pod względem typów i ilości wskazaniom zawartym w SST, PZJ lub projekcie organizacji robót, zaakceptowanym przez Inżyniera; w przypadku braku ustaleń w takich dokumentach sprzęt powinien być uzgodniony i zaakceptowany przez Inżyniera.

Liczba i wydajność sprzętu będzie gwarantować przeprowadzenie robót, zgodnie z zasadami określonymi w Dokumentacji Projektowej, SST i wskazaniach Inżyniera w terminie przewidzianym Kontraktem.

Sprzęt będący własnością Wykonawcy lub wynajęty do wykonania robót ma być utrzymywany w dobrym stanie i gotowości do pracy. Będzie on zgodny z normami ochrony środowiska i przepisami dotyczącymi jego użytkowania. Wykonawca dostarczy Inżynierowi kopie dokumentów potwierdzających dopuszczenie sprzętu do użytkowania, tam gdzie jest to wymagane przepisami.

Jeżeli Dokumentacja Projektowa lub SST przewidują możliwość wariantowego użycia sprzętu przy wykonywanych robotach, Wykonawca powiadomi Inżyniera o swoim zamiarze wyboru i uzyska jego akceptację przed użyciem sprzętu. Wybrany sprzęt, po akceptacji Inżyniera, nie może być później zmieniany bez jego zgody.

Jakikolwiek sprzęt, maszyny, urządzenia i narzędzia nie gwarantujące zachowania warunków Kontraktu, zostaną przez Inżyniera zdyskwalifikowane i nie dopuszczone do robót.

Wykonawca powinien dysponować sprawnym rezerwowym sprzętem, gotowym do użytku, w przypadku awarii sprzętu podstawowego.

### **4. TRANSPORT**

Wykonawca jest zobowiązany do stosowania jedynie takich środków transportu, które nie wpłyną niekorzystnie na jakość wykonywanych robót i właściwości przewożonych materiałów.

Liczba środków transportu będzie zapewniać prowadzenie robót zgodnie z zasadami określonymi w Dokumentacji Projektowej, SST i wskazaniach Inżyniera, w terminie przewidzianym Kontraktem.

Przy ruchu na drogach publicznych pojazdy będą spełniać wymagania dotyczące przepisów ruchu drogowego w odniesieniu do dopuszczalnych obciążeń na osie pojazdów i innych parametrów technicznych. Środki transportu nie odpowiadające warunkom Kontraktu na polecenie Inżyniera będą usunięte z Terenu Budowy. Wykonawca będzie usuwać na bieżąco, na własny koszt, wszelkie zanieczyszczenia spowodowane jego pojazdami na drogach publicznych oraz dojazdach do Terenu Budowy.

### **5. WYKONANIE ROBÓT**

#### **5.1. Ogólne zasady wykonywania robót**

Wykonawca jest odpowiedzialny za prowadzenie robót zgodnie z Kontraktem, oraz za jakość zastosowanych materiałów i wykonywanych robót, za ich zgodność z Dokumentacją Projektową, wymaganiami SST, PZJ, projektu organizacji robót oraz poleceniami Inżyniera.

Wykonawca ponosi odpowiedzialność za dokładne wytyczenie w planie i wyznaczenie wysokości wszystkich elementów robót zgodnie z wymiarami i rzędnymi określonymi w Dokumentacji Projektowej lub przekazanymi na piśmie przez Inżyniera.

Następstwa jakiegokolwiek błędu spowodowanego przez Wykonawcę w wytyczeniu i wyznaczeniu robót zostaną, jeśli wymagać tego będzie Inżynier, poprawione przez Wykonawcę na własny koszt.

Sprawdzenie wytyczenia robót lub wyznaczenia wysokości przez Inżyniera nie zwalnia Wykonawcy od odpowiedzialności za ich dokładność.

Decyzje Inżyniera dotyczące akceptacji lub odrzucenia materiałów i elementów robót będą oparte na wymaganiach sformułowanych w Kontrakcie, Dokumentacji Projektowej i w SST, a także w normach i wytycznych. Przy podejmowaniu decyzji Inżynier uwzględni wyniki badań materiałów i robót, rozrzuty normalnie występujące przy produkcji i w badaniach materiałów, doświadczenia z przeszłości, wyniki badań naukowych oraz inne czynniki wpływające na rozważaną kwestię.

Polecenia Inżyniera będą wykonywane nie później niż w czasie przez niego wyznaczonym, po ich otrzymaniu przez Wykonawcę, pod groźbą zatrzymania robót. Skutki finansowe z tego tytułu ponosi Wykonawca.

Inżynier podejmuje decyzje we wszystkich sprawach związanych z jakością robót, oceną jakości stosowanych materiałów i postępowaniem robót, a także we wszystkich sprawach związanych z interpretacją Dokumentacji



Projektowej i SST oraz dotyczących akceptacji wypełnienia warunków Kontraktu przez Wykonawcę. Inżynier jest upoważniony do kontroli wszystkich robót oraz materiałów dostarczonych na budowę lub na jej terenie produkowanych, włączając w to przygotowanie i produkcję materiałów. Inżynier powiadomi Wykonawcę o wykrytych wadach i odrzuci wszystkie materiały i roboty, które nie spełniają wymagań jakościowych.

## **6. KONTROLA JAKOŚCI ROBÓT**

### **6.1. Program zapewnienia jakości (PZJ)**

Do obowiązków Wykonawcy należy opracowanie i przedstawienie do aprobaty Inżyniera programu zapewnienia jakości, w którym przedstawi on zamierzony sposób wykonywania robót, możliwości techniczne, kadrowe i organizacyjne gwarantujące wykonanie robót zgodnie z Dokumentacją Projektową, SST oraz poleceniami i ustaleniami przekazanymi przez Inżyniera.

Program zapewnienia jakości będzie zawierać:

**a./** część ogólną opisującą:

- organizację wykonania robót, w tym terminy i sposób prowadzenia robót,
- organizację ruchu na budowie wraz z oznakowaniem robót,
- bhp,
- wykaz zespołów roboczych, ich kwalifikacje i przygotowanie praktyczne,
- wykaz osób odpowiedzialnych za jakość i terminowość wykonania poszczególnych elementów robót,
- system (sposób i procedurę) proponowanej kontroli i sterowania jakością wykonywanych Robót,
- wyposażenie w sprzęt i urządzenia do pomiarów i kontroli (opis laboratorium własnego lub laboratorium, któremu Wykonawca zamierza zlecić prowadzenie badań),
- sposób oraz formę gromadzenia wyników badań laboratoryjnych, zapis pomiarów, nastaw mechanizmów sterujących a także wyciąganych wniosków i zastosowanych korekt w procesie technologicznym, proponowany sposób i formę przekazywania tych informacji Inżynierowi;

**b./** część szczegółową opisującą dla każdego asortymentu robót:

- wykaz maszyn i urządzeń stosowanych na budowie z ich parametrami technicznymi oraz wyposażeniem w mechanizmy do sterowania i urządzenia pomiarowo-kontrolne,
- rodzaje i ilość środków transportu oraz urządzeń do magazynowania i załadunku materiałów, spoiw, lepiszczy, kruszyw itp.,
- sposób zabezpieczenia i ochrony ładunków przed utratą ich właściwości w czasie transportu,
- sposób i procedurę pomiarów i badań (rodzaj i częstotliwość, pobieranie próbek, legalizacja i sprawdzanie urządzeń, itp.) prowadzonych podczas dostaw materiałów, wytwarzania mieszanek i wykonywania poszczególnych elementów robót,
- sposób postępowania z materiałami i robotami nie odpowiadającymi wymaganiom.

### **6.2. Zasady kontroli jakości robót**

Wykonawca jest odpowiedzialny za pełną kontrolę robót i jakości materiałów. Wykonawca zapewni odpowiedni system kontroli zaakceptowany przez Inżyniera, włączając personel, laboratorium, sprzęt, zaopatrzenie i wszystkie urządzenia niezbędne do pobierania próbek i badań materiałów oraz robót.

Przed zatwierdzeniem systemu kontroli Inżynier może zażądać od Wykonawcy przeprowadzenia badań w celu zademonstrowania, że poziom ich wykonywania jest zadowalający.

Wykonawca będzie przeprowadzać pomiary i badania materiałów oraz robót z częstotliwością zapewniającą stwierdzenie, że roboty wykonano zgodnie z wymaganiami zawartymi w Dokumentacji Projektowej i SST.

Minimalne wymagania co do zakresu badań i ich częstotliwość są określone w SST, normach i wytycznych. W przypadku, gdy nie zostały one tam określone, Inżynier ustali jaki zakres kontroli jest konieczny, aby zapewnić wykonanie robót zgodnie z Kontraktem.

Wykonawca będzie posiadać odpowiednie świadectwa wydane przez upoważnione jednostki, że wszystkie stosowane urządzenia posiadają ważną legalizację, zostały prawidłowo wykalibrowane i odpowiadają wymaganiom norm określających procedury badań.

Inżynier będzie mieć stały i nieograniczony dostęp do pomieszczeń laboratoryjnych, w celu ich inspekcji oraz będzie mieć możliwość uczestniczenia w badaniach, pomiarach, poborze próbek itp.

Wszystkie koszty związane z organizowaniem i prowadzeniem badań materiałów ponosi Wykonawca.

### **6.3. Pobieranie próbek**

Próbki będą pobierane losowo. Zaleca się stosowanie statystycznych metod pobierania próbek, opartych na zasadzie, że wszystkie jednostkowe elementy produkcji mogą być z jednakowym prawdopodobieństwem wytypowane do badań.

Inżynier będzie mieć zapewnioną możliwość udziału w pobieraniu próbek.

Na polecenie Inżyniera, Wykonawca będzie przeprowadzać na własny koszt dodatkowe badania tych materiałów, które budzą wątpliwości co do jakości, o ile kwestionowane materiały nie zostaną przez Wykonawcę usunięte lub ulepszone z własnej woli.

Pojemniki do pobierania próbek będą dostarczone przez Wykonawcę i zatwierdzone przez Inżyniera. Próbki

dostarczone przez Wykonawcę do badań wykonywanych przez Inżyniera będą odpowiednio opisane i oznakowane, w sposób zaakceptowany przez Inżyniera.

#### **6.4. Badania i pomiary**

Wszystkie badania i pomiary będą przeprowadzone zgodnie z wymaganiami norm. W przypadku, gdy normy nie obejmują jakiegokolwiek badania wymaganego w SST, stosować można wytyczne krajowe, albo inne procedury, zaakceptowane przez Inżyniera.

Przed przystąpieniem do pomiarów lub badań, Wykonawca powiadomi Inżyniera o rodzaju, miejscu i terminie pomiaru lub badania. Po wykonaniu pomiaru lub badania, Wykonawca przedstawi na piśmie ich wyniki do akceptacji Inżyniera.

#### **6.5. Raporty z badań**

Wykonawca będzie kompletować i przechowywać raporty ze wszystkich badań i udostępniać je na każde życzenie Inżyniera.

Wyniki badań (kopie) będą przekazywane Inżynierowi na formularzach według dostarczonego przez niego wzoru lub innych, przez niego zaakceptowanych.

#### **6.6. Badania prowadzone przez Inżyniera**

##### **6.6.1. Ogólne zasady prowadzonych badań przez Inżyniera**

Dla celów kontroli jakości i zatwierdzenia materiałów i robót, Inżynier uprawniony jest do dokonywania kontroli, pobierania próbek i badania materiałów niezależnie od Wykonawcy. Zapewniona mu będzie wszelka potrzebna do tego pomoc ze strony Wykonawcy i producenta materiałów.

Inżynier będzie oceniać jakość, zgodność materiałów i robót z wymaganiami SST i Dokumentacji Projektowej na podstawie przede wszystkim wyników własnych badań.

##### **6.6.2. Badania i pomiary Laboratorium Zamawiającego**

Laboratorium Zamawiającego wykonuje następujące badania i pomiary zlecane przez Inżyniera:

1. przed rozpoczęciem robót:

- badania materiałów przewidzianych do wbudowania,

2. w trakcie robót:

- badania jakości stosowanych materiałów i wykonywanych robót,

- badania sprawdzające do odbioru robót zanikających i ulegających zakryciu,

- badania i pomiary do odbioru ostatecznego wg poszczególnych asortymentowych SST.

W czasie trwania budowy próbki należy dostarczać sukcesywnie w miarę postępu robót.

#### **6.7. Certyfikaty i deklaracje**

Inżynier może dopuścić do użycia tylko te materiały, które posiadają:

1. certyfikat na znak bezpieczeństwa wykazujący, że zapewniono zgodność z kryteriami technicznymi określonymi na podstawie Polskich Norm, aprobat technicznych oraz właściwych przepisów i dokumentów technicznych,

2. deklarację zgodności lub certyfikat zgodności z:

- Polską Normą lub

- aprobatą techniczną, w przypadku wyrobów, dla których nie ustanowiono Polskiej Normy, jeżeli nie są objęte certyfikacją określoną w pkt 1 i które spełniają wymogi SST.

W przypadku materiałów, dla których ww. dokumenty są wymagane przez SST, każda partia dostarczona do robót będzie posiadać te dokumenty, określające w sposób jednoznaczny jej cechy.

Produkty przemysłowe muszą posiadać ww. dokumenty wydane przez producenta, a w razie potrzeby poparte wynikami badań wykonanych przez niego. Kopie wyników tych badań będą dostarczone przez Wykonawcę Inżynierowi.

Jakiegokolwiek materiały, które nie spełniają tych wymagań będą odrzucone.

#### **6.8. Dokumenty budowy**

##### **(1) Dziennik Budowy**

Dziennik Budowy jest wymaganym dokumentem prawnym obowiązującym Zamawiającego i Wykonawcę w okresie od przekazania Wykonawcy Terenu Budowy do końca okresu gwarancyjnego. Odpowiedzialność za prowadzenie Dziennika Budowy zgodnie z obowiązującymi przepisami spoczywa na Wykonawcy.

Zapisy w Dzienniku Budowy będą dokonywane na bieżąco i będą dotyczyć przebiegu robót, stanu bezpieczeństwa ludzi i mienia oraz technicznej i gospodarczej strony budowy.

Każdy zapis w Dzienniku Budowy będzie opatrzone datą jego dokonania, podpisem osoby, która dokonała zapisu, z podaniem jej imienia i nazwiska oraz stanowiska służbowego. Zapisy będą czytelne, dokonane trwałą techniką, w porządku chronologicznym, bezpośrednio jeden pod drugim, bez przerw.

Załączone do Dziennika Budowy protokoły i inne dokumenty będą oznaczone kolejnym numerem załącznika i opatrzone datą i podpisem Wykonawcy i Inżyniera.

Do Dziennika Budowy należy wpisywać w szczególności:

- datę przekazania Wykonawcy Terenu Budowy,

- datę przekazania przez Zamawiającego Dokumentacji Projektowej,

- uzgodnienie przez Inżyniera programu zapewnienia jakości i harmonogramów robót,
- terminy rozpoczęcia i zakończenia poszczególnych elementów robót,
- przebieg robót, trudności i przeszkody w ich prowadzeniu, okresy i przyczyny przerw w robotach,
- uwagi i polecenia Inżyniera,
- daty zarządzenia wstrzymania robót, z podaniem powodu,
- zgłoszenia i daty odbiorów robót zanikających, ulegających zakryciu, częściowych i końcowych odbiorów robót,
- wyjaśnienia, uwagi i propozycje Wykonawcy,
- stan pogody i temperaturę powietrza w okresie wykonywania robót podlegających ograniczeniom lub wymaganiom szczególnym w związku z warunkami klimatycznymi,
- zgodność rzeczywistych warunków geotechnicznych z ich opisem w Dokumentacji Projektowej,
- dane dotyczące czynności geodezyjnych (pomiarowych) dokonywanych przed i w trakcie wykonywania robót,
- dane dotyczące sposobu wykonywania zabezpieczenia robót,
- dane dotyczące jakości materiałów, pobierania próbek oraz wyniki przeprowadzonych badań z podaniem, kto je przeprowadzał,
- wyniki prób poszczególnych elementów budowli z podaniem, kto je przeprowadzał,
- inne istotne informacje o przebiegu robót.

Propozycje, uwagi i wyjaśnienia Wykonawcy, wpisane do dziennika Budowy będą przedłożone Inżynierowi do ustosunkowania się.

Decyzje Inżyniera wpisane do Dziennika Budowy Wykonawca podpisuje z zaznaczeniem ich przyjęcia lub zajęciem stanowiska.

Wpis projektanta do Dziennika Budowy obliguje Inżyniera do ustosunkowania się. Projektant nie jest jednak stroną Kontraktu i nie ma uprawnień do wydawania poleceń Wykonawcy robót.

## **(2) Rejestr Obmiarów**

Rejestr Obmiarów stanowi dokument pozwalający na rozliczenie faktycznego postępu każdego z elementów robót. Obmiary wykonanych robót przeprowadza się w sposób ciągły w jednostkach przyjętych w Wycenionym Kosztorysie Ofertowym i wpisuje do Rejestru Obmiarów.

## **(3) Dokumenty laboratoryjne**

Dzienniki laboratoryjne, atesty materiałów, orzeczenia o jakości materiałów, recepty robocze i kontrolne wyniki badań Wykonawcy będą gromadzone w formie uzgodnionej w programie zapewnienia jakości. Dokumenty te stanowią załączniki do odbioru robót. Winny być udostępnione na każde życzenie Inżyniera.

## **(4) Pozostałe dokumenty budowy**

Do dokumentów budowy zalicza się, oprócz wymienionych w pkt. (1)-(3) następujące dokumenty:

- a./ pozwolenie na budowę,
- b./ protokoły przekazania Terenu Budowy,
- c./ umowy cywilno-prawne z osobami trzecimi i inne umowy cywilno-prawne,
- d./ protokoły z odbioru robót
- e./ protokoły z narad i ustaleń,
- f./ korespondencję na budowie.

## **(5) Przechowywanie dokumentów budowy**

Dokumenty budowy będą przechowywane na Terenie Budowy w miejscu odpowiednio zabezpieczonym. Zaginięcie któregośkolwiek z dokumentów budowy spowoduje jego natychmiastowe odtworzenie w formie przewidzianej prawem.

Wszelkie dokumenty budowy będą zawsze dostępne dla Inżyniera i przedstawiane do wglądu na życzenie Zamawiającego.

## **7. OBMIAR ROBÓT**

### **7.1. Ogólne zasady obmiaru robót**

Obmiar robót będzie określać faktyczny zakres wykonywanych robót zgodnie z Dokumentacją Projektową i SST, w jednostkach ustalonych w Wycenionym Kosztorysie Ofertowym.

Obmiaru robót dokonuje Wykonawca po pisemnym powiadomieniu Inżyniera o zakresie obmierzanych robót i terminie obmiaru, co najmniej na 3 dni przed tym terminem.

Wyniki obmiaru będą wpisane do Rejestru Obmiarów.

Jakikolwiek błąd lub przeoczenie (opuszczenie) w ilościach podanych w Kosztorysie Ofertowym lub gdzie indziej w Specyfikacjach Technicznych nie zwalnia Wykonawcy od obowiązku ukończenia wszystkich robót. Błędne dane zostaną poprawione wg instrukcji Inżyniera na piśmie.

Obmiar gotowych robót będzie przeprowadzony z częstością wymaganą do celu miesięcznej płatności na rzecz Wykonawcy lub w innym czasie określonym w Kontrakcie lub oczekiwanym przez Wykonawcę i Inżyniera.

Obmiar odbywać się będzie w obecności Inżyniera i podlega jego akceptacji.

### **7.2. Zasady określania ilości robót i materiałów**

Długości i odległości pomiędzy wyszczególnionymi punktami skrajnymi będą obmierzone poziomo wzdłuż linii osiowej.

Jeśli Specyfikacje Techniczne właściwe dla danych robót nie wymagają tego inaczej, objętości będą wyliczone w m<sup>3</sup> jako długość pomnożona przez średni przekrój.

Ilości, które mają być obmierzone wagowo, będą ważone w tonach lub kilogramach zgodnie z wymaganiami Specyfikacji Technicznych.

Pojazdy używane do przewożenia materiałów rozliczanych na podstawie masy na samochodzie powinny być ważone co najmniej raz dziennie. Inżynier ma prawo do losowego sprawdzenia masy i stopnia załadowania pojazdów, a w przypadku stwierdzenia, że objętość materiału przewożona danym pojazdem jest mniejsza od wcześniejszej uzgodnionej, to całość materiałów przewiezionych przez ten pojazd od czasu poprzedniej kontroli zostanie odpowiednio zredukowana.

Każdy samochód powinien być oznakowany w sposób czytelny, umożliwiający jego identyfikację. Obmiar winien następować w punkcie dostawy.

Za zgodą Inżyniera Wykonawca może dokonywać ważenia pojazdów w publicznych punktach ważenia na urządzeniach wagowych posiadających ważne świadectwa legalizacji.

### **7.3. Urządzenia i sprzęt pomiarowy**

Wszystkie urządzenia i sprzęt pomiarowy, stosowany w czasie obmiaru robót będą zaakceptowane przez Inżyniera. Urządzenia i sprzęt pomiarowy zostaną dostarczone przez Wykonawcę. Jeżeli urządzenia te lub sprzęt wymagają badań atestujących to Wykonawca będzie posiadać ważne świadectwa legalizacji.

Wszystkie urządzenia pomiarowe będą przez Wykonawcę utrzymywane w dobrym stanie, w całym okresie trwania robót.

### **7.4. Wagi i zasady ważenia**

Wykonawca dostarczy i zainstaluje urządzenia wagowe odpowiadające odnośnym wymaganiom Specyfikacji Technicznych. Będzie utrzymywać to wyposażenie zapewniając w sposób ciągły zachowanie dokładności wg norm zatwierdzonych przez Inżyniera.

### **7.5. Czas przeprowadzenia obmiaru**

Obmiary będą przeprowadzone przed częściowym lub końcowym odbiorem robót, a także w przypadku występowania dłuższej przerwy w robotach i zmiany Wykonawcy robót.

Obmiar robót zanikających przeprowadza się w czasie ich wykonywania.

Obmiar robót podlegających zakryciu przeprowadza się przed ich zakryciem.

Roboty pomiarowe do obmiaru oraz nieodzwonne obliczenia będą wykonane w sposób zrozumiały i jednoznaczny.

Wymiary skomplikowanych powierzchni lub objętości będą uzupełnione odpowiednimi szkicami umieszczonymi na karcie Księgi Obmiaru. W razie braku miejsca szkice mogą być dołączone w formie oddzielnego załącznika do Księgi Obmiaru, którego wzór zostanie uzgodniony z Inżynierem.

## **8. ODBIÓR ROBÓT**

### **8.1. Rodzaje odbiorów robót**

W zależności od ustaleń odpowiednich SST, roboty podlegają następującym etapom odbioru, dokonywanym przez Inżyniera przy udziale Wykonawcy:

- a./ odbiorowi robót zanikających i ulegających zakryciu,
- b./ odbiorowi częściowemu,
- c./ odbiorowi ostatecznemu,
- d./ odbiorowi pogwarancyjnemu.

### **8.2. Odbiór robót zanikających i ulegających zakryciu**

Odbiór robót zanikających i ulegających zakryciu polega na finalnej ocenie ilości i jakości wykonywanych robót, które w dalszym procesie realizacji ulegną zakryciu.

Odbiór robót zanikających i ulegających zakryciu będzie dokonany w czasie umożliwiającym wykonanie ewentualnych korekt i poprawek bez hamowania ogólnego postępu robót.

Odbioru robót dokonuje Inżynier.

Gotowość danej części robót do odbioru zgłasza Wykonawca wpisem do Dziennika Budowy i jednoczesnym powiadomieniem Inżyniera. Odbiór będzie przeprowadzony niezwłocznie, nie później jednak niż w ciągu 3 dni od daty zgłoszenia wpisem do Dziennika Budowy i powiadomienia o tym fakcie Inżyniera.

Jakość i ilość robót ulegających zakryciu ocenia Inżynier na podstawie dokumentów zawierających komplet wyników badań laboratoryjnych i w oparciu o przeprowadzone pomiary, w konfrontacji z Dokumentacją Projektową, SST i uprzednimi ustaleniami.

Na polecenie Inżyniera badania sprawdzające przeprowadza Laboratorium Zamawiającego.

### **8.3. Odbiór częściowy**

Odbiór częściowy polega na ocenie ilości i jakości wykonanych części robót. Odbioru częściowego robót dokonuje się wg zasad jak przy odbiorze końcowym robót. Odbioru robót dokonuje Inżynier.

### **8.4. Odbiór ostateczny robót**

#### **8.4.1. Zasady odbioru ostatecznego robót**

Odbiór ostateczny polega na finalnej ocenie rzeczywistego wykonania robót w odniesieniu do ich ilości, jakości i wartości.

Całkowite zakończenie robót oraz gotowość do odbioru ostatecznego będzie stwierdzona przez Wykonawcę wpisem do dziennika budowy z bezzwłocznym powiadomieniem na piśmie o tym fakcie Inżyniera.

Zakończenie robót musi zostać potwierdzone przez Inżyniera wpisem do Dziennika Budowy.

Warunkami pozwalającymi na dokonanie potwierdzającego wpisu są:

-przekazanie Inżynierowi kompletnych badań i pomiarów wymaganych przez odpowiednie asortymentowe SST do odbioru ostatecznego robót,

-uzyskanie pozytywnych wyników badań i pomiarów

Odbiór ostateczny robót nastąpi w terminie ustalonym w dokumentach umowy, licząc od dnia potwierdzenia przez Inżyniera zakończenia robót i przyjęcia dokumentów, o których mowa w punkcie 8.4.2.

Odbioru ostatecznego robót dokona komisja wyznaczona przez Zamawiającego w obecności Inżyniera i Wykonawcy. Komisja odbierająca roboty dokona ich oceny jakościowej na podstawie przedłożonych dokumentów, wyników badań i pomiarów, ocenie wizualnej oraz zgodności wykonania robót z dokumentacją projektową i SST.

Badania i ustalone pomiary do odbioru ostatecznego wykonuje Laboratorium Zamawiającego, na próbkach pobranych przez Wykonawcę w obecności Inżyniera. Inżynier wskazuje miejsca poboru próbek. Próby do badań odbiorczych dostarcza do Laboratorium Zamawiającego Inżynier.

Podstawą do odbioru ostatecznego robót są przede wszystkim wyniki badań Laboratorium Zamawiającego.

Odbierający dokonuje odbioru ostatecznego robót, jeżeli ich jakość i ilość w poszczególnych asortymentach jest zgodna z warunkami Kontraktu, SST oraz ustaleniami i poleceniami Inżyniera. Roboty z wadami nie będą podlegały odbiorowi.

W toku odbioru ostatecznego robót komisja zapozna się z realizacją ustaleń przyjętych w trakcie odbiorów robót zanikających i ulegających zakryciu, zwłaszcza w zakresie wykonania robót uzupełniających i robót poprawkowych.

W przypadkach niewykonania wyznaczonych robót poprawkowych lub robót uzupełniających w warstwie ścieralnej lub robotach wykończeniowych, komisja przerwie swoje czynności i ustali nowy termin odbioru ostatecznego.

W przypadku stwierdzenia przez komisję, że jakość wykonywanych robót w poszczególnych asortymentach nieznacznie odbiega od wymaganej dokumentacją projektową i SST z uwzględnieniem tolerancji i nie ma większego wpływu na cechy eksploatacyjne obiektu i bezpieczeństwo ruchu, komisja dokona potrąceń, oceniając pomniejszoną wartość wykonywanych robót w stosunku do wymagań przyjętych w dokumentach umowy.

#### **8.4.2. Dokumenty do odbioru ostatecznego**

Podstawowym dokumentem do dokonania odbioru ostatecznego robót jest protokół odbioru ostatecznego robót sporządzony wg wzoru ustalonego przez Zamawiającego.

Do odbioru ostatecznego Wykonawca jest zobowiązany przygotować następujące dokumenty:

- dokumentację projektową podstawową z naniesionymi zmianami oraz dodatkową, jeśli została sporządzona w trakcie realizacji umowy,

- szczegółowe specyfikacje techniczne (podstawowe z dokumentów umowy i ew. uzupełniające lub zamiennie),

- recepty i ustalenia technologiczne,

- dzienniki budowy i rejestry obmiarów (oryginały),

- wyniki pomiarów kontrolnych oraz badań i oznaczeń laboratoryjnych, zgodne z SST i ew. PZJ,

- deklaracje zgodności lub certyfikaty zgodności wbudowanych materiałów zgodnie z SST i ew. PZJ,

- opinię technologiczną sporządzoną na podstawie wszystkich wyników badań i pomiarów załączonych do dokumentów odbioru, wykonanych zgodnie z SST i PZJ,

- rysunki (dokumentacje) na wykonanie robót towarzyszących (np. na przełożenie linii telefonicznej, energetycznej, gazowej, oświetlenia itp.) oraz protokoły odbioru i przekazania tych robót właścicielom urządzeń,

- geodezyjną inwentaryzację powykonawczą robót i sieci uzbrojenia terenu,

- kopię mapy zasadniczej powstałej w wyniku geodezyjnej inwentaryzacji powykonawczej.

W przypadku, gdy wg komisji, roboty pod względem przygotowania dokumentacyjnego nie będą gotowe do odbioru ostatecznego, komisja w porozumieniu z Wykonawcą wyznaczy ponowny termin odbioru ostatecznego robót.

Wszystkie zarządzone przez komisję roboty poprawkowe lub uzupełniające będą zestawione wg wzoru ustalonego przez Zamawiającego.

Termin wykonania robót poprawkowych i robót uzupełniających wyznaczy komisja.

#### **8.5. Odbiór pogwarancyjny**

Odbiór pogwarancyjny polega na ocenie wykonanych robót związanych z usunięciem wad stwierdzonych przy odbiorze ostatecznym i zaistniałych w okresie gwarancyjnym.

Odbiór pogwarancyjny będzie dokonany na podstawie oceny wizualnej obiektu z uwzględnieniem zasad opisanych

w punkcie 8.4 „Odbiór ostateczny robót”.

## **9. PODSTAWA PŁATNOŚCI**

### **9.1. Ustalenia ogólne**

Podstawą płatności jest cena jednostkowa, skalkulowana przez Wykonawcę za jednostkę obmiarową ustaloną dla danej pozycji Kosztorysu Ofertowego.

Cena jednostkowa pozycji będzie uwzględniać wszystkie czynności, wymagania i badania składające się na jej wykonanie, określone dla tej roboty w pkt. 9 SST i w Dokumentacji Projektowej.

Cena jednostkowa będzie obejmować:

- robociznę bezpośrednią,
- wartość zużytych materiałów wraz z kosztami ich zakupu,
- wartość pracy sprzętu wraz z kosztami jednorazowymi (sprowadzenie sprzętu na Teren Budowy i z powrotem, montaż i demontaż na stanowisku pracy),
- koszty pośrednie, w skład których wchodzi: płace personelu i kierownictwa budowy, pracowników nadzoru i laboratorium, koszty urządzenia i eksploatacji zaplecza budowy (w tym doprowadzenie energii i wody, budowa dróg dojazdowych itp.), koszty dotyczące oznakowania robót, wydatki dotyczące bhp, usługi obce na rzecz budowy, opłaty za dzierżawę placów i bocznicy, ekspertyzy dotyczące wykonanych robót, ubezpieczenia oraz koszty zarządu przedsiębiorstwa Wykonawcy,
- zysk kalkulacyjny zawierający ewentualne ryzyko Wykonawcy z tytułu innych wydatków mogących wystąpić w czasie realizacji robót i w okresie gwarancyjnym,
- podatki obliczane zgodnie z obowiązującymi przepisami.

Do cen jednostkowych nie należy wliczać podatku VAT.

Cena jednostkowa zaproponowana przez Wykonawcę za daną pozycję w Wycenionym Kosztorysie Ofertowym jest ostateczna i wyklucza możliwość żądania dodatkowej zapłaty za wykonanie robót objętych tą pozycją kosztorysową.

### **9.2. Warunki umowy i wymagania ogólne D-M-00.00.00**

Koszt dostosowania się do wymagań warunków umowy i wymagań ogólnych zawartych w D-M-00.00.00 obejmuje wszystkie warunki określone w ww. dokumentach, a niewyszczególnione w kosztorysie.

### **9.3. Objazdy, przejazdy i organizacja ruchu**

Koszt wybudowania objazdów/przejazdów i organizacji ruchu obejmuje:

- opracowanie oraz uzgodnienie z Inżynierem i odpowiednimi instytucjami projektu organizacji ruchu na czas trwania budowy, wraz z dostarczeniem kopii projektu Inżynierowi i wprowadzaniem dalszych zmian i uzgodnień wynikających z postępu robót,
- ustawienie tymczasowego oznakowania i oświetlenia zgodnie z wymaganiami bezpieczeństwa ruchu,
- opłaty/dzierżawy terenu,
- przygotowanie terenu,
- konstrukcję tymczasowej nawierzchni, ramp, chodników, krawężników, barier, oznakowań i drenażu,
- tymczasową przebudowę urządzeń obcych.

Koszt utrzymania objazdów/przejazdów i organizacji ruchu obejmuje:

- oczyszczanie, przestawienie, przykrycie i usunięcie tymczasowych oznakowań pionowych, poziomych, barier i świateł,
- utrzymanie płynności ruchu publicznego.

Koszt likwidacji objazdów/przejazdów i organizacji ruchu obejmuje:

- usunięcie wbudowanych materiałów i oznakowania,
- doprowadzenie terenu do stanu pierwotnego.

## **10. PRZEPISY ZWIĄZANE**

1. Ustawa z dnia 7 lipca 1994 r. - Prawo budowlane (Dz.U.Nr 89, poz. 414 tekst jednolity DZ. U. z 2010r. Nr 243 poz. 1623 z późniejszymi zmianami).

2. Zarządzenie Ministra Gospodarki Przestrzennej i Budownictwa z dnia 15 grudnia 1994 r. w sprawie dziennika budowy oraz tablicy informacyjnej (M.P.Nr 2 z 1995 r., poz. 29 z późniejszymi zmianami).

3. Ustawa z dnia 21 marca 1985 r. o drogach publicznych (Dz.U.Nr 14, poz. 60 z późniejszymi zmianami).

**UWAGA: WSZELKIE ROBOTY UJĘTE W SPECYFIKACJI NALEŻY WYKONAĆ W OPARCIU O AKTUALNIE OBOWIĄZUJĄCE NORMY I PRZEPISY Obowiązują wydania przywołanych powyżej norm i innych dokumentów na dzień złożenia przez Wykonawcę oferty. Wprowadzenie nowszego wydania normy czy innego dokumentu wymaga uzgodnienia przez strony kontraktu.**

## **D-01.00.00. Roboty przygotowawcze**

### **D-01.01.01. Roboty pomiarowe**

#### **WSTĘP**

##### **1.1 Przedmiot ST**

Przedmiotem niniejszej Specyfikacji Technicznej są wymagania dotyczące wykonania i odbioru robót związanych z wytyczeniem trasy i ich punktów wysokościowych.

### **1.2 Zakres stosowania ST**

Specyfikacja Techniczna stosowana jako dokument przetargowy i kontraktowy przy zleceniu i realizacji robót wymienionych w pkt.1.1.

### **1.3 Zakres robót objętych ST**

Ustalenia zawarte w niniejszej specyfikacji obejmują roboty pomiarowe dla zadania inwestycyjnego określonego w pkt 1.1 niniejszej specyfikacji w tym:

#### **1.3.1 Odtworzenie trasy i punktów wysokościowych**

W zakres robót pomiarowych związanych z odtworzeniem trasy i punktów wysokościowych wchodzi:

- sprawdzenie wyznaczenia sytuacyjnego i wysokościowego punktów głównych osi tras oraz punktów wysokościowych,
- wyznaczenie osi teoretycznej w punktach głównych osi trasy,
- uzupełnienie osi trasy dodatkowymi punktami (wyznaczenie osi),
- wyznaczenie i utwalenie dodatkowych punktów wysokościowych (reperów roboczych),
- wyznaczenie przekrojów poprzecznych,
- zestabilizowanie punktów w sposób trwały, ochrona ich przed zniszczeniem oraz oznakowanie w sposób ułatwiający odszukanie i ewentualne ich odtworzenie,
- wykonanie uproszczonej dokumentacji geodezyjnej w zakresie umożliwiającym prowadzenie robót oraz bieżące kontrole przez Przedstawiciela Zamawiającego,
- wykonanie pomiarów bieżących w miarę postępu robót, z godnie z dokumentacją projektową,
- opracowanie geodezyjnej dokumentacji powykonawczej oraz przeprowadzenie inwentaryzacji powykonawczej.

#### **1.4 Określenia podstawowe**

Określenia podane w niniejszej ST są zgodne z obowiązującymi normami i Dokumentacją Techniczną. Wykonawca Robót jest odpowiedzialny za jakość wykonania oraz za zgodność z Dokumentacją Projektową ST i poleceniami Inspektora Nadzoru Ogólne wymagania dotyczące Robót podano w ST-00 „Wymagania Ogólne”.

## **2 MATERIAŁY**

### **2.1 Wymagania ogólne**

Wykonawca zapewni wszelkie konieczne materiały do wykonywania robót związanych z obsługą geodezyjną i geologiczną inwestycji.

### **2.2 Zastosowane materiały**

Materiałami stosowanymi przy wyznaczaniu trasy kanalizacji wg zasad niniejszej ST są:

- słupki drewniane o średnicy 70mm,
- szpilki stalowe.

## **3 SPRZĘT**

### **3.1 Ogólne wymagania dotyczące sprzętu**

Wykonawca jest zobowiązany do używania jedynie takiego sprzętu, który nie spowoduje niekorzystnego wpływu na jakość i środowisko wykonywanych robót.

Sprzęt używany do realizacji robót powinien być zgodny z PZJ oraz projektu organizacji robót, który uzyskał akceptację Przedstawiciela Zamawiającego.

Wykonawca dostarczy Przedstawicielowi Zamawiającego kopie dokumentów potwierdzających dopuszczenie sprzętu do użytkowania zgodnie z jego przeznaczeniem.

### **3.2 Sprzęt pomiarowy**

Do odtworzenia sytuacyjnego położenia projektowanych obiektów budowlanych i punktów wysokościowych należy stosować następujący sprzęt:

- Teodolity lub tachometry,
- Niwelatory,
- Dalmierze,
- Tyczki,
- Łaty,
- Taśmy stalowe i szpilki.

Sprzęt stosowany do odtworzenia położenia projektowanych obiektów i ich punktów wysokościowych powinien gwarantować uzyskanie wymaganej dokładności pomiaru.

TOM III Opis Przedmiotu Zamówienia

ST – 01 Roboty geodezyjne – prace pomiarowe

## **4 TRANSPORT**

### **4.1 Ogólne wymagania dotyczące transportu**

Ogólne wymagania dotyczące transportu podano w ST-00 Wymagania Ogólne.

Wykonawca jest zobowiązany do stosowania jedynie takich środków transportu, które nie wpłyną niekorzystnie na jakość robót i właściwości przewożonych towarów. Środki transportu winny być zgodne z ustaleniami PZJ oraz projektu organizacji robót, który uzyskał akceptację Przedstawiciela

Zamawiającego.

Przy ruchu po drogach publicznych pojazdy muszą spełniać wymagania przepisów ruchu drogowego pod względem formalnym jak i rzeczowym.

## **5 WYKONANIE ROBÓT**

### **5.1 Ogólne zasady wykonania robót**

Ogólne wymagania dotyczące transportu podano w ST-00 Wymagania Ogólne.

### **5.2 Punkty pomiarowe i ich zabezpieczenie**

Prace pomiarowe powinny być wykonane zgodnie z obowiązującymi instrukcjami Głównego Urzędu Geodezji i Kartografii (GUGiK).

Zamawiający zobowiązany jest wytyczyć i zestabilizować w terenie, główne punkty kanalizacji i dostarczyć Wykonawcy szkic wytyczenia. Przyjęcie tych punktów powinno być dokonane w obecności Inspektora.

W oparciu o materiały dostarczone przez Zamawiającego, Wykonawca powinien przeprowadzić obliczenia i pomiary geodezyjne, niezbędne do szczegółowego wytyczenia robót. Prace pomiarowe powinny być wykonane przez osoby posiadające odpowiednie kwalifikacje i uprawnienia.

Stałe punkty pomiarowe powinny być tak usytuowane, wykonane i zabezpieczone, aby nie nastąpiło ich uszkodzenie lub zniszczenie przez cały czas trwania budowy. Ochrona przyjętych punktów pomiarowych należy do wykonawcy robót.

Punkty wysokościowe należy umieszczać poza granicami projektowanej budowl, a rzędne ich oznaczać z dokładnością do 0,5 cm. Punkty wysokościowe powinny być wyznaczane na trwałym elemencie wkopanym w grunt w taki sposób, aby nie zmienił on swojego położenia, i był chroniony przed działaniem czynników atmosferycznych.

Spis stałych punktów pomiarowych wraz z planem wytyczeń powinien być przekazany kierownikowi budowy przed rozpoczęciem budowy, a bezpośrednio wykonawcy przed rozpoczęciem robót.

### **5.3 Zasady wykonywania prac pomiarowych**

Prace pomiarowe (geodezyjne) powinny obejmować:

- wyznaczanie w terenie, w nawiązaniu do stałej osnowy geodezyjnej, roboczej osnowy realizacyjnej dostosowanej do istotnych potrzeb wykonywanych robót ziemnych oraz do kształtu budowli i poszczególnych jej elementów. Osnowę realizacyjną stanowi zazwyczaj układ osi, siatki kwadratów lub prostokątów, stabilizowanych znakami nad i podziemnymi, odpowiednio zabezpieczonymi przed zniszczeniem,
- wyznaczanie podłużnych i poprzecznych, a jeżeli zachodzi potrzeba i innych osi, obrysów, krawędzi, załamania itp. budowli lub jej części
- wyznaczanie w bezpośrednim sąsiedztwie odpowiedniej liczby reperów wysokościowych nawiązanych do osnowy geodezyjnej na danym terenie, z tym że obowiązkowo repery wysokościowe powinny być wyznaczone obok każdego projektowanego obiektu,
- wyznaczanie w miarę potrzeby wymaganych nachyleń, spadków, poziomu, skarp, zboczy itp.

Wszelkie prace związane z wykonaniem obiektu powinny być dokonywane w nawiązaniu do geodezyjnie wyznaczonych punktów sytuacyjnych i wysokościowych. Poszczególne elementy lub części budowli powinny być wyznaczane w taki sposób, aby istniała możliwość pełnego korzystania z nich przez cały czas trwania budowy

Dokładność pomiarów geodezyjnych, zarówno w odniesieniu do osnowy podstawowej, jak i roboczej, powinna być dostosowana do potrzeb wznoszonego obiektu, wykonywanych robót ziemnych lub jej etapów i odcinków. Wymagana dla danego obiektu dokładność pomiarów powinna być określona przed rozpoczęciem budowy i wpisana do dziennika budowy. Na żądanie Wykonawcy robót powinny być dokonane, wspólnie przez Wykonawcę i Inwestora, pomiary niwelacyjne powierzchni terenu.

### **5.4 Wyznaczenie konturów obiektów inżynierskich**

Kontury robót ziemnych pod fundamenty lub wykopy ulegające późniejszemu zasypaniu należy wyznaczyć przed przystąpieniem do wykonywania robót ziemnych.

Przy wykonywaniu wykopów pod fundamenty zasadnicze linie budowli i krawędzi wykopów powinny być wytyczone na ławach ciesielskich, umocowanych trwale poza obszarem wykonywanych robót ziemnych.

Wytyczenie zasadniczych linii na ławach powinno być sprawdzone przez nadzór techniczny inwestora i potwierdzone protokolarnie zapisem w Dzienniku Budowy.

Jeżeli budowa ma podlegać obsłudze geodezyjnej, to tyczenie obrysu powinno być wykonane tylko do realizacji robót ziemnych (tyczenie pod wykop), z tym że dokładność wyznaczania charakterystycznych punktów załamania obrysu może wynosić  $\pm 5$  cm.



Prace geodezyjne niezbędne do wykonania wykopu pod budowlę powinny obejmować:

- wytyczenie obrysu budowli do wykonania robót ziemnych,
- wyznaczenie osi ścian konstrukcyjnych budowli na ławach ciesielskich.

Szkic tyczenia geodezyjnego powinien zawierać:

- punkty ustalonej siatki geodezyjnej na placu budowy,
- punkty załamania obrysu budowli na poziomie terenu,
- wymiary między punktami załamania obrysu budowli,
- wymiary niezbędne do wytyczenia (lokalizacji) wszystkich punktów głównych terenowej siatki geodezyjnej,
- rozmieszczenie reperów roboczych i ich wysokości odniesione do poziomu stanu zerowego budowli i do układu wysokościowego, w jakim została wykonana mapa do celów projektowych.

Kopia szkicu tyczenia obiektu wykonywanego na placu budowy, zawierająca wytyczone odpowiednio do

potrzeb oznaczone punkty, powinna znajdować się u kierownika budowy oraz u inspektora nadzoru inwestorskiego. W przypadku gdy na terenie budowy wykonywanych jest kilka obiektów, kopia szkicu tyczenia danego obiektu powinna być również przekazana kierownikowi robót nadzorującemu wykonywanie przydzielonego mu obiektu

Jeżeli przy realizacji obiektu nie przewidziano obsługi geodezyjnej w trakcie wykonywania robót budowlanych, wytyczenie obrysu i osi ścian nośnych powinno być wykonane z dokładnością  $\pm 1,0\text{cm}$ .

### **5.5 Wyznaczenie osi konturów wykopów wąsko przestrzennych**

Wykopy wąsko przestrzenne liniowe o ścianach pionowych i nie umocnionych lub z rozparciem należy oznaczyć w terenie przez wyznaczenie palikami ich osi i zarysów krawędzi; paliki ustawić co 20 – 50m i we wszystkich załamaniach osi wykopu.

Osie wykopu i jego krawędzie mogą być wyznaczane za pomocą sznura przeciągniętego między palikami. Głębokość wykopu należy sprawdzać za pomocą niwelatora.

W przypadku wykopu wąsko przestrzennego o ścianach pochyłych pochylenie skarp wyznaczyć należy przy pomocy szablonów ustawionych przy krawędzi wykopu.

### **5.6 Wyznaczanie konturów nasypów i wykopów**

#### **5.6.1 Wymagania ogólne**

Przy zmechanizowanych metodach wykonywania robót ziemnych (zwłaszcza spycharkami i zgarniarkami) należy wyznaczyć tylko oś nasypu lub wykopu oraz linie podstawy skarp lub krawędzi wykopu. Przy wykonywaniu robót ziemnych ręcznie należy wyznaczyć palikami podstawę nasypu i krawędzie nasypu. Prawidłowość zarysów przewidzianych do wykonania robót ziemnych należy kontrolować na bieżąco, w miarę postępu robót, za pomocą dodatkowych pomiarów rzędnych wysokości osi nasypu lub wykopu oraz konturów skarp.

#### **5.6.2 Wyznaczanie konturów wykopów**

Przy wyznaczaniu konturów wykopu w przekroju należy zaznaczyć położenie punktu osiowego wykopu za pomocą palika z uwidocznioną na nim głębokością wykopu oraz wyznaczyć również za pomocą palików punkty przecięcia się skarp zewnętrznych wykopu z powierzchnią terenu. Szablony wyznaczające pochylenie skarpy powinny być ustawione po obu stronach wykopu na zewnątrz w przedłużeniu linii jego skarp. Szablony te należy przedłużać stopniowo w głąb wykopu w miarę jego wykonywania.

#### **5.6.3 Wyznaczanie konturów nasypów**

Wyznaczenie konturów nasypów o wysokości do 1,1 m może być dokonane przy pomocy szablonów, w których położenie punktów charakterystycznych przekroju powinno być dokonane palikami wbitymi w grunt w taki sposób, aby wyznaczały wymaganą wysokość nasypu. Skarpy nasypów powinny być wyznaczone deskami przybitymi do palików.

W nasypach wysokich kontury nasypu należy wyznaczać etapowo, w miarę postępu robót ziemnych.

Jeżeli w trakcie wykonywania nasypu nie przewiduje się zagęszczania nasypywanego gruntu, to przy wyznaczaniu konturów takiego nasypu należy przewidzieć szerokość jego korony oraz wysokość nasypu powiększone o wartość przewidywanego osiadania nasypu.

Jeżeli nachylenie skarp nasypu ma być zmienne, to wyznaczenie pochylenia skarp powinno być dokonane dla każdego pochylenia skarpy oddzielnie, z zaznaczeniem położenia zmiany pochylenia skarpy.

### **5.7 Wyznaczenie głównych punktów kanalizacji**

Tyczenie wykonać w oparciu o Dokumentację projektową przy wykorzystaniu sieci poligonizacji państwowej oraz w oparciu o informacje przekazane przez Przedstawiciela Zamawiającego. Wyznaczone punkty robót nie powinny być przesunięte więcej niż 3cm w stosunku do projektowanych, a rzędne punktów należy wyznaczyć z dokładnością do 1 cm w stosunku do rzędnych określonych w Dokumentacji Projektowej.

#### **5.7.1 Wyznaczenie roboczych punktów wysokościowych**

Punkty wysokościowe (repery) należy wyznaczyć co około 250m. Punkty wysokościowe należy umieszczać poza granicami pasa robót, a rzędne ich określić z dokładnością do 0,5cm. Powyższe roboty powinny być wykonane zgodnie z Dokumentacją Projektową. Do wyznaczenia krawędzi nasypów i wykopów, należy stosować dobrze widoczne. Paliki lub szpilki Odległość między palikami powinna odpowiadać odstępowi kolejnych studni rewizyjnych, podanych w Dokumentacji Projektowej. Odległości między palikami lub szpilkami sieci wodociągowej powinna odpowiadać odległością pomiędzy kolejnymi węzłami.

## **6 KONTROLA JAKOŚCI ROBÓT**

### **6.1 Ogólne zasady kontroli jakości robót**

Ogólne zasady kontroli jakości robót podane są w ST-00 Wymagania Ogólne. Kontrolę jakości prac pomiarowych związanych z odtworzeniem trasy i punktów wysokościowych należy prowadzić wg ogólnych zasad określonych w instrukcjach i wytycznych GUGiK.

### **6.2 Sprawdzenie robót pomiarowych**

Sprawdzenie robót pomiarowych należy przeprowadzić wg następujących zasad:

- wyznaczenie sytuacyjno-wysokościowe należy sprawdzić na wszystkich załamaniach poziomych oraz przynajmniej 5 razy na 1 km,
- robocze punkty wysokościowe należy sprawdzać niwelatorem na całym obszarze budowy,
- wyznaczenie wykopów należy sprawdzać taśmą i szablonem z poziomą, co najmniej w 5 miejscach na każdym kilometrze oraz w miejscach budzących wątpliwość.

### **6.3 Dokumentacja powykonawcza**

Po zakończeniu budowy (lub jej etapu) powinna być sporządzona przez Wykonawcę robót dokumentacja geodezyjna powykonawcza obejmująca układ pomiarowy na placu budowy, szkice sporządzone przez obsługę geodezyjną na terenie budowy, sprawozdania techniczne z pomiarów z podaniem przyjętych dokładności pomiaru itp.

Geodezyjna dokumentacja powykonawcza powinna być przekazana inwestorowi w chwili przejęcia przez niego obiektu do eksploatacji. Dokumentacja ta powinna stanowić integralną część dokumentacji wykonanego obiektu. W przypadku wspólnego wykonywania pomiarów niwelacyjnych przez Wykonawcę i Inwestora wyniki tych pomiarów stanowią integralną część powykonawczej dokumentacji geodezyjnej.

W skład dokumentacji powykonawczej wchodzi też protokoły z badań zagęszczenia gruntu.

## **7 OBMIAR ROBÓT**

### **7.1 Ogólne zasady obmiaru robót**

Wynagrodzenie ma charakter ryczałtowy.

Jednostką obmiarową jest całość robót związanych z wytyczeniem trasy oraz obiektów sieciowych w terenie.

## **8 ODBIÓR ROBÓT**

### **8.1 Ogólne zasady odbioru robót**

Ogólne zasady odbioru robót podano w ST-00 „Wymagania Ogólne”.

### **8.2 Sposób odbioru robót**

Odbiorowi robót podlega wykonanie i zestabilizowanie punktów kontrolnych oraz sprawdzenie ich zgodności z Dokumentacją Projektową.

Odbiór robót następuje po przedstawieniu Przedstawicielowi Zamawiającego szkiców i dzienników pomiarów geodezyjnych lub protokołów kontroli geodezyjnej, dokumentów dotyczących oznaczenia wskaźnik zagęszczenia gruntu, wyników z przeprowadzonych badań gruntów itp.

Długość odcinka podlegająca odbiorowi powinna wynikać z wyników pomiarów geodezyjnych dokonanych przez Wykonawcę przedstawionych na szkicu „tyczenie” z podaniem wszystkich niezbędnych długości i domiarów oraz rzędnych.

## **9 PODSTAWA PŁATNOŚCI**

Podana przez Wykonawcę cena ryczałtowa powinna uwzględniać wszystkie roboty konieczne do prowadzenia pełnej obsługi geodezyjnej i geotechnicznej przez cały okres trwania inwestycji.

Cena wykonania robót obejmuje:

- sprawdzenie i uzupełnienie osi trasy dodatkowymi punktami,
- niwelację kontrolną reperów i osi trasy,
- wyznaczenie krawędzi skarp,
- zabezpieczenie osi trasy przez wyniesienie jej poza obręb robót,
- wykonywanie pomiarów bieżących w miarę postępu robót,
- wyrób kołków pomiarowych i reperów w okresie budowy.

## **10 PRZEPISY ZWIĄZANE**

1. Ustawa z 17-05-1989 Prawo geodezyjne i kartograficzne (Dz. U. nr 100 z 2001 r., poz. 1086 z późn. zm.)
2. Rozporządzenie Ministra Gospodarki Przestrzennej i Budownictwa z dnia 21-02-1995 w sprawie rodzaju i zakresu opracowań geodezyjno-kartograficznych oraz czynności geodezyjnych obowiązujących w budownictwie (Dz. U. nr 25 z 1995 r., poz. 133 z późn. zm.)
3. Rozporządzenie Ministra Rozwoju Regionalnego i Budownictwa z 02-04-2001 w sprawie geodezyjnej ewidencji sieci uzbrojenia terenu oraz zespołów uzgadniania dokumentacji projektowej (Dz. U. nr 38 z 2001 r., poz. 455)
4. Instrukcja techniczna 0-1. Ogólne zasady wykonywania prac geodezyjnych
5. Instrukcja techniczna 0-2. Geodezyjna obsługa inwestycji GUGiK-2001
6. Instrukcja techniczna G-1. Pozioma osnowa geodezyjna GUGiK-1986
7. Instrukcja techniczna G-2. Wysokościowa osnowa geodezyjna GUGiK-1988
8. Instrukcja techniczna G-3. Geodezyjna obsługa inwestycji GUGiK-1988
9. Instrukcja techniczna G-4. Pomiary sytuacyjne i wysokościowe GUGiK-1988
10. Wytyczne techniczne G-3.2. Pomiary realizacyjne, GUGiK-1987
11. Wytyczne techniczne G-3. I. Osnowy realizacyjne GUGiK-1987

12. Wytyczne techniczne G-7 Geodezyjna ewidencja sieci uzbrojenia terenu,
13. Rozporządzenie Ministra Spraw Wewnętrznych i Administracji z dnia 24.09.1998r.
14. PN- B-02480:1986 Grunty budowlane -- Określenia, symbole, podział i opis gruntów

**UWAGA: WSZELKIE ROBOTY UJĘTE W SPECYFIKACJI NALEŻY WYKONAĆ W OPARCIU O AKTUALNIE OBOWIAZUJĄCE NORMY I PRZEPISY Obowiązują wydania przywołanych powyżej norm i innych dokumentów na dzień złożenia przez Wykonawcę oferty. Wprowadzenie nowszego wydania normy czy innego dokumentu wymaga uzgodnienia przez strony kontraktu.**

## **D-02.00.00. ROBOTY ZIEMNE**

### **D-02.00.01. Roboty ziemne. Wymagania ogólne**

#### **1. WSTĘP**

##### **1.1. Przedmiot STWIORB**

Przedmiotem jest specyfikacja techniczna wykonania i odbioru robót budowlanych dla robót ziemnych.

##### **1.2. Zakres stosowania STWIORB**

STWIORB są stosowane jako dokument przetargowy i kontraktowy przy zlecaniu i realizacji robót na drogach publicznych.

##### **1.3. Nazwy i kody**

Nazwy i kody robót objętych wspólnym słownikiem zamówień CPV są następujące: Grupa robót:

45100000-8 Przygotowanie terenu podbudowę.

Klasa robót: 45110000-1 Roboty w zakresie burzenia i rozbiórki obiektów budowlanych, roboty ziemne.

Kategoria robót: 45111000-8 Roboty w zakresie burzenia, robotyziemne.

##### **1.4. Określenia podstawowe**

- 1.4.1. Budowla ziemna – budowla wykonana w gruncie lub materiale antropogenicznym albo z gruntu lub z materiału antropogenicznego, powstała w następstwie przeprowadzenia robót ziemnych, spełniająca warunki stateczności i odwodnienia, zapewniająca przejście obciążenia od środków transportowych i urządzeń inżynierskich obciążających korpus drogowy.
- 1.4.2. Ciągły pomiar zagęszczenia – (ang. Continuous Compaction Control – CCC) wykorzystanie do kontroli stanu zagęszczenia warstwy walców wibracyjnych wyposażonych w system umożliwiający pomiar i dokumentowanie, dynamicznego parametru, charakteryzującego zagęszczenie warstwy ze wskazaniem lokalizacji miejsca.
- 1.4.3. Deklaracja Właściwości Użytkowych (DWU) – dokument wyrażający właściwości użytkowe wyrobów budowlanych w odniesieniu do zasadniczych charakterystyk tych wyrobów zgodnie z odpowiednimi zharmonizowanymi specyfikacjami technicznymi.
- 1.4.4. Dokop - miejsce pozyskania gruntu do wykonania nasypów, położone poza pasem robót drogowych.
- 1.4.5. Geosyntetyk – wyrób, którego przynajmniej jeden składnik wytworzony został z polimeru (poliestru, polipropylenu, polietylenu lub poliamidu), mający postać arkusza, paska lub formy przestrzennej, stosowany w kontakcie z gruntem (lub innym materiałem) w geotechnice, fundamentowaniu i budownictwie lądowym i wodnym.
- 1.4.6. Gęstość objętościowa szkieletu – stosunek masy suchego szkieletu gruntu lub materiału antropogenicznego do objętości próbki.
- 1.4.7. Górna warstwa nasypu – nasyp znajdujący się w obrębie obliczeniowej głębokości przemarzania, na którym wykonano warstwy konstrukcji nawierzchni. Wykonany z gruntów niewysadzinowych lub stabilizowanych hydraulicznie.
- 1.4.8. Grunt – materiał powstały w wyniku procesów geologicznych (naturalnych) lub antropogenicznych, składający się z 3 faz: stałej, ciekłej i gazowej.
- 1.4.9. Grunt organiczny – grunt z zawartością substancji organicznej większą od 2,0 %.
- 1.4.10. Grupa nośności podłoża gruntowego nawierzchni – klasyfikuje nośność podłoża gruntowego nawierzchni w zależności od rodzaju i stanu gruntu podłoża, warunków wodnych w podłożu, wysadzinowości gruntu oraz od charakterystyki korpusu drogowego. Występują cztery grupy nośności podłoża gruntowego oznaczone symbolami: G1, G2, G3, G4. Mogą wystąpić warunki nieodpowiadające żadnej grupie nośności podłoża.
- 1.4.11. Humus (gleba) – przypowierzchniowa strefa gruntu (zwietrzałej skały) przeobrażona działalnością roślin, drobnoustrojów, zwierząt, stanowiąca grunt organiczny o właściwościach zapewniających prawidłowy

- rozwój roślinom.
- 1.4.12. Konstrukcja nawierzchni – zespół odpowiednio dobranych warstw, którego celem jest rozłożenie naprężeń od kół pojazdów na podłoże gruntowe nawierzchni oraz zapewnienie bezpieczeństwa i komfortu jazdy pojazdów. Konstrukcja nawierzchni spoczywa na podłożu gruntowym lub warstwie ulepszonego podłoża.
- 1.4.13. Korona drogi – część przekroju poprzecznego drogi, obejmująca jezdnie z pobocznymi i pasem dzielącym, pasy awaryjnego postoju, chodniki, zatoki oraz ewentualne inne elementy, położona pomiędzy górnymi krawędziami skarp.
- 1.4.14. Korpus drogowy – cały nasyp oraz ta część wykopu, która jest ograniczona koroną drogi i wewnętrznymi skarpami rowów.
- 1.4.15. Materiał antropogeniczny – materiał powstały w wyniku bezpośredniej lub pośredniej działalności człowieka (na przykład grunt ulepszony, odpad przemysłowy, materiał z recyklingu).
- 1.4.16. Materiał nasypowy – grunt lub materiał antropogeniczny użyty do budowy nasypu.
- 1.4.17. Materiał nieprzydatny – grunt lub materiał antropogeniczny, którego właściwości uniemożliwiają wykorzystanie go jako materiał nasypowy. Nieprzydatność może być trwała, związana z niezmiennymi cechami materiału lub czasowa, związana ze stanem materiału lub innymi właściwościami, które wymagają poprawienia.
- 1.4.18. Materiał przydatny – grunt lub materiał antropogeniczny, którego właściwości umożliwiają wykorzystanie go jako materiał nasypowy bez stosowania dodatkowych zabiegów.
- 1.4.19. Materiał ulepszony – grunt lub materiał antropogeniczny, którego właściwości zostały zmienione, w efekcie czego spełnia on wymagania wynikające z przewidzianego zastosowania.
- 1.4.20. Miejsce zerowe robót ziemnych (przekrój zerowy robót ziemnych) - granica pomiędzy nasypem i wykopem. Przekrój przejściowy, w którym powierzchnie nasypu i wykopu w przekroju poprzecznym są równe (charakter robót ziemnych zmienia się z wykopu na nasyp lub odwrotnie).
- 1.4.21. Moduł odkształcenia gruntu – wielkość charakteryzująca nośność na powierzchni warstwy gruntu lub materiału antropogenicznego, badana zgodnie z Załącznikiem 2 (procedura według PN-S-02205, załącznik B), określana według wzoru:

$$E_i = 0.75 \frac{D}{s}$$

gdzie:

$E_i$  moduł odkształcenia gruntu [MPa]

$\Delta p$  przyrost obciążenia jednostkowego [MPa],

$\Delta s$  przyrost osiadania odpowiadający przyrostowi obciążenia jednostkowego [mm]  $D$  średnica płyty [mm]

- 1.4.22. Nasyp – budowla ziemna wykonana w obrębie pasa drogowego poprzez wbudowanie materiału nasypowego w kontrolowany sposób polegający na układaniu i zagęszczaniu kolejnych warstw powyżej powierzchni terenu.
- 1.4.23. Niweleta robót ziemnych (spód konstrukcji nawierzchni) - poziom górnej powierzchni materiału nasypowego w nasypie lub poziom górnej powierzchni gruntu rodzimego w wykopie lub poziom górnej powierzchni warstwy ulepszonego podłoża nawierzchni, o ile taka warstwa występuje. Lokalizację
- 1.4.24. powierzchni robót ziemnych pokazano na rysunku 1.1.

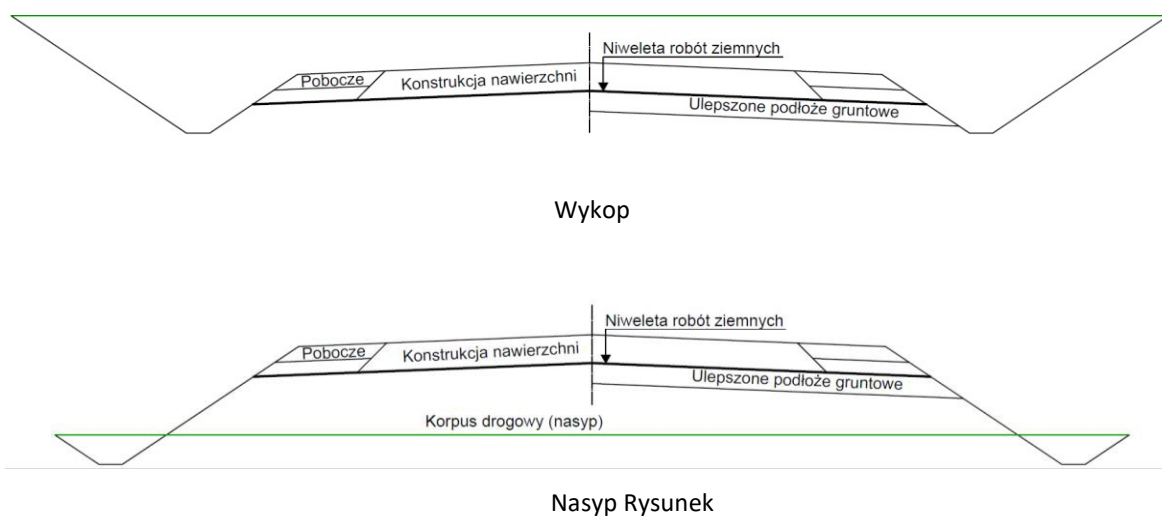

### 1.1. Lokalizacja niwelety robót ziemnych

- 1.4.25. Obliczeniowa głębokość przemarzania - umowna głębokość przemarzania w danym rejonie, będąca głębokością przemarzania zredukowaną w zależności od obciążenia ruchem samochodowym i warunków gruntowo-wodnych.
- 1.4.26. Odkład – miejsce wbudowania lub składowania gruntów pozyskanych w czasie wykonywania wykopów, a nie wykorzystywanych do budowy nasypów lub innych robót.
- 1.4.27. Pas drogowy - wydzielony teren, przeznaczony pod drogę oraz urządzenia związane z obsługą i ochroną drogi, obsługą ruchu i ochroną środowiska, a także zawierający rezerwę pod przyszłą rozbudowę drogi.
- 1.4.28. Pochylenie skarpy lub zbocza - kąt nachylenia powierzchni skarpy lub zbocza do rzutu poziomego skarpy lub zbocza.
- 1.4.29. Podłoże gruntowe budowli ziemnej (nasypu lub wykopu) – strefa gruntu rodzimego poniżej spodu budowli ziemnej, której właściwości mają wpływ na projektowanie, wykonanie i eksploatację budowli ziemnej.
- 1.4.30. Podłoże gruntowe nawierzchni - strefa gruntu rodzimego lub nasypowego poniżej spodu konstrukcji nawierzchni, której właściwości mają wpływ na projektowanie, wykonanie i eksploatację nawierzchni.
- 1.4.31. Projekt Geotechniczny – projekt wykonany zgodnie z zasadami określonymi w Rozporządzeniu Ministra Transportu, Budownictwa i Gospodarki Morskiej z dnia 25 kwietnia 2012 r. w sprawie ustalania geotechnicznych warunków posadawiania obiektów budowlanych, zapewniający spełnienie wymagań funkcjonalnych, wynikających z przeznaczenia budowli ziemnej.
- 1.4.32. Projekt robót ziemnych – projekt określający proces technologiczny wykonania budowli ziemnej, spełniającej wymagania wynikające z projektu geotechnicznego (jeżeli był opracowany) i ustaleń Kontraktu.
- 1.4.33. Roboty ziemne – termin oznaczający wszystkie czynności związane z odspajaniem, selekcjonowaniem, przemieszczaniem, profilowaniem, ulepszaniem oraz zagęszczaniem gruntów lub materiałów antropogenicznych.

- 1.4.34. Rów przydrożny (boczny) – rów biegnący wzdłuż drogi, służący do odprowadzenia wody z korony drogi, skarp lub przyległego terenu.
- 1.4.35. Rów stokowy – rów służący do zbierania i odprowadzania wody spływającej ze zbocza, wykonany ponad skarpią wykopu.
- 1.4.36. Skała – występujący w warunkach naturalnych zespół minerałów, skonsolidowanych, scementowanych lub w inny sposób powiązanych ze sobą, nie dających się rozdrobnić ręcznie po namoczeniu w wodzie.
- 1.4.37. Skarpa – zewnętrzna boczna powierzchnia nasypu lub wykopu o kształcie i nachyleniu określonym w Dokumentacji Projektowej, spełniająca warunki stateczności i odwodnienia, zabezpieczona przed erozją.
- 1.4.38. Warunki Wykonania i Odbioru Robót Budowlanych (STWIORB) – dokument opisujący zasady doboru materiałów, wykonania, odbioru, obmiaru oraz zasady płatności za wykonane roboty.
- 1.4.39. Spoiwo – pojedynczy materiał wiążący lub połączone materiały wiążące, których wymieszanie z gruntem lub materiałem antropogenicznym zapewnia krótkoterminową lub długoterminową poprawę właściwości.
- 1.4.40. Strefa nasypu – wydzielona część nasypu, na przykład podstawa lub górna część korpusu ziemnego, w odniesieniu do której zostały określone indywidualne wymagania.
- 1.4.41. Tymczasowa powierzchnia robót ziemnych - powierzchnia korony drogi, skarp i rowów w czasie wykonywania robót ziemnych.
- 1.4.42. Ukop – miejsce pozyskania gruntu do wykonania nasypów, położone w obrębie pasa robót drogowych
- 1.4.43. Ulepszone podłoże nawierzchni - wierzchnia warstwa podłoża gruntowego nawierzchni ulepszona w celu zwiększenia nośności gruntu rodzimego w wykopie lub materiału nasypowego albo zwiększenia odporności nawierzchni na powstawanie wysadzin.
- 1.4.44. Urządzenia odwadniające - urządzenia i konstrukcje umożliwiające odprowadzenie wód powierzchniowych i gruntowych z pasa drogowego.
- 1.4.45. Wilgotność – stosunek masy wody zawartej w próbce do masy szkieletu gruntu lub materiału antropogenicznego.
- 1.4.46. Wilgotność optymalna – wilgotność gruntu lub materiału antropogenicznego, w której użycie konkretnej energii zagęszczania powoduje uzyskanie maksymalnej gęstości objętościowej szkieletu.
- 1.4.47. Wskaźnik jednorodności uziarnienia – wielkość charakteryzująca zagęszczalność gruntów niespoistych, określona według wzoru:

$$C_u = \frac{d_{60}}{d_{10}}$$

w którym:

d60      wymiar cząstek, których masa wraz z mniejszymi stanowi 60% masy próbki wysuszonej [mm],

d10      wymiar cząstek, których masa wraz z mniejszymi stanowi 10% masy próbki wysuszonej [mm].

- 1.4.48. Wskaźnik odkształcenia gruntu - wielkość charakteryzująca stan zagęszczenia gruntu, określona według wzoru:

$$I_S = \frac{E_2}{E_1}$$

gdzie:

E1 pierwotny moduł odkształcenia [MPa], E2 wtórny moduł

odkształcenia [MPa].

- 1.4.49. Wskaźnik zagęszczenia gruntu – wielkość charakteryzująca stan zagęszczenia gruntu lub materiału antropogenicznego, badana zgodnie z Załącznikiem 2 (procedura według normy BN-77/8931-12), określona według wzoru:

$$I_S = \frac{d}{d_s}$$

w którym:

Ⓜd gęstość objętościowa szkieletu gruntu w nasypie [kg/m<sup>3</sup>],

Ⓜds maksymalna gęstość objętościowa szkieletu gruntu zagęszczonego wg normalnej próby Proctora [kg/m<sup>3</sup>].

- 1.4.50. Wykop - budowla ziemna wykonana w obrębie pasa drogowego, w postaci odpowiednio ukształtowanej przestrzeni powstałej w wyniku usunięcia z niej gruntu.
- 1.4.51. Wysokość nasypu lub głębokość wykopu – różnica rzędnej terenu i rzędnej niwelety robót ziemnych wyznaczona w osi drogi.
- 1.4.52. Wzmocnione podłoże nasypu - warstwa gruntu rodzimego, lub materiału antropogenicznego, ulepszony przez działanie mechaniczne, chemiczne lub wykonanie elementów wzmacniających, w celu poprawienia jego stateczności, zmniejszenia osiadań lub ujednoczenia podłoża gruntowego.
- 1.4.53. Zagęszczanie – zwiększanie gęstości objętościowej szkieletu gruntu lub materiału antropogenicznego z zastosowaniem procesu mechanicznego, w celu uzyskania wymaganych właściwości korpusu ziemnego lub pojedynczej warstwy.
- 1.4.54. Zbocze (stok) - naturalna pochyła powierzchnia terenu w obrębie pasa drogowego lub przyległego do drogi.

Pozostałe określenia podstawowe podane w niniejszych STWIORB są zgodne z odpowiednimi polskimi normami i z definicjami podanymi w STWIORB D-M 00.00.00 "Wymagania Ogólne" oraz w przepisach związanych wyszczególnionych w pkt. 10 niniejszego STWIORB..

### **1.5. Ogólne wymagania dotyczące robót**

Ogólne wymagania dotyczące robót podano w STWIORB D-M 00.00.00 "Wymagania Ogólne".

## **2. MATERIAŁY**

### **2.1. Ogólne wymagania dotyczące materiałów**

- 2.1.1. Ogólne wymagania dotyczące materiałów podano w STWIORB D-M 00.00.00, Wymagania ogólne" punkt 2.

### **2.2. Podział gruntów i materiałów nasypowych**

- 2.2.1. W robotach ziemnych wykorzystuje się grunty i materiały antropogeniczne. Grunty i materiały antropogeniczne wymagają oceny ze względu na wymagania wynikające z Dokumentacji Projektowej.
- 2.2.2. Stosuje się klasyfikacje gruntów i materiałów antropogenicznych, uwzględniające podstawowe kryteria istotne w robotach ziemnych. W robotach ziemnych podstawowe klasyfikacje dotyczą: uziarnienia, wysadzinowości oraz przydatności do budowy nasypów lub poszczególnych stref nasypów.
- 2.2.3. Podziału gruntów ze względu na uziarnienie dokonuje się zgodnie z normą PN-86/B- 02480 „*Grunty budowlane. Określenia, symbole, podział i opis gruntów.*
- 2.2.4. W Tabelicy 2.1. określono podział gruntów ze względu na ich wysadzinowość. Podstawowym kryterium oceny wysadzinowości gruntów jest zawartość drobnych cząstek, a dodatkowym, stosowanym w przypadkach wątpliwych, wskaźnik piaskowy. Wskaźnik piaskowy stanowi kryterium oceny gruntów o zawartości ziaren  $\leq 0,063$  mm powyżej 6 %, zbliżonych do mało spoistych. Jako informację uzupełniającą w Tabelicy 2.1. podano nazwy typowych gruntów niewysadzinowych, wątpliwych i wysadzinowych według normy PN-88/B-04481. Wysadzinowość materiałów antropogenicznych należy oceniać na podstawie indywidualnych badań, z uwzględnieniem pochodzenia materiału i jego właściwości.
- 2.2.5. W Tabelicy 2.2. określono podział gruntów i materiałów antropogenicznych ze względu na ich przydatność do budowy nasypów.
- 2.2.6. Do budowy nasypów nieprzydatne są materiały nie spełniające wymagań podanych w Tabelicy 2.2, z uwzględnieniem zapisów punktu 2.2.8. W szczególności nieprzydatne są następujące grunty i materiały antropogeniczne, przy czym nieprzydatność może mieć charakter trwały lub czasowy:
  - a) organiczne (tj. o zawartości substancji organicznych ponad 2 %)
  - b) równoziarniste (o wskaźniku jednorodności uziarnienia  $C_u < 2,5$ ),
  - c) spoiste granicy płynności  $w_L$  większej od 60 %,
  - d) zasolone (o zawartość soli powyżej 2 %),
  - e) zawierające substancje szkodliwe dla środowiska naturalnego w ilościach większych niż dopuszczono w obowiązujących przepisach,
  - f) w stanie zamrożonym,

- g) przewilgocone i nawodnione,  
h) podatne na sam zapalenie (tj. nieodwęglone – zawierające powyżej 20% części palnych), z wyjątkiem przepalonych odpadów z węgla kamiennego,  
i) antropogeniczne podatne na przeobrażenia fizyko-chemiczne, w wyniku których dochodzi do zmian objętościowych.
- 2.2.7. Można rozważyć czy zastosowanie gruntów i materiałów antropogenicznych, ocenionych jako nieprzydatne, byłoby możliwe po ich ulepszeniu, o ile jest to uzasadnione względami ekonomicznymi lub środowiskowymi. Ulepszenie, zależnie od przyczyny powodującej nieprzydatność gruntu lub materiału antropogenicznego, może obejmować doziarnienie, mieszanie z innym gruntem lub materiałem, ulepszenie spoiwem albo oczyszczenie. Wykonawca dokona wyboru technologii ulepszenia uwzględniającej warunki wykonania robót, posiadane materiały oraz sprzęt jakim dysponuje Wykonawca. Do wybranej technologii Wykonawca opracuje wymagane dokumenty i uzgodni je z Inżynierem/Inspektorem nadzoru.
- 2.2.8. Grunty o wskaźniku jednorodności uziarnienia  $2,5 \leq C_u < 3,0$  można stosować pod warunkiem wykazania możliwości uzyskania wymaganego wskaźnika zagęszczenia  $I_s$ . Metodę doprowadzenia gruntów o wskaźniku jednorodności uziarnienia  $2,5 \leq C_u < 3,0$  do wymaganego wskaźnika zagęszczenia opracuje Wykonawca i przedstawi Inżynierowi/Inspektorowi nadzoru do akceptacji wraz z wynikami odpowiednich badań. W przypadku zastosowania gruntów o wskaźniku jednorodności uziarnienia  $2,5 \leq C_u < 3,0$  należy wykonać dodatkowe przeciwerozyjne wzmocnienie skarp (w miejscach występowania humusowania) oraz obliczeniowo sprawdzić czy jest spełniony warunek stateczności skarp. W wyjątkowych sytuacjach za zgodą Inżyniera/Inspektora nadzoru mogą być stosowane materiały o  $C_u < 2,5$  (np. keramzyt). Zasady zastosowania takich materiałów należy określić indywidualnie.
- 2.2.9. Materiały niebezpieczne, o właściwościach chemicznych lub fizycznych wymagających specjalnych środków w celu odspojenia, składowania, transportu i usunięcia stanowią szczególną kategorię i są klasyfikowane oddzielnie.

Tablica 2.1 Podział gruntów pod względem wysadzinowości

L.p.	Wyszczególnienie właściwości/norma badania	Jednostki	Grupy gruntów		
			niewysadzinowe	wątpliwe	wysadzinowe
	1	2	3	4	5
1	Zawartość cząstek $\geq 0,075 \text{ mm}^1$ $\geq 0,02 \text{ mm}$ badanie wg załącznika Z.2.H	%	$\geq 15$ $\geq 3$	od 15 do 30 od 3 do 10	$\geq 30$ $\geq 10$
2	Wskaźnik piaszkowy WP badanie wg załącznika Z.2.F		$\geq 35$	od 25 do 35	$\geq 25$
Informacja uzupełniająca (rodzaj gruntu wg PN-88/B-04481)			rumosz niegliniasty żwir pospółka piasek gruby piasek średni piasek drobny	piasek pylasty zwietrzelina gliniasta rumosz gliniasty żwir gliniasty pospółka gliniasta	mało wysadzinowe glina piaszczysta zwięzła, glina zwięzła, glina pylasta zwięzła ił, ił piaszczysty, ił pylasty  bardzo wysadzinowe piasek gliniasty pył, pył piaszczysty glina piaszczysta, glina, glina pylasta ił warwowy

1) należy odczytać z krzywej uziarnienia

Tablica 2.2. Przydatność gruntów i materiałów antropogenicznych do budowy nasypów



Przeznaczenie	Przydatne	Przydatne z zastrzeżeniami	Treść zastrzeżenia
1	2	3	4
Na dolne warstwy nasypów poniżej strefy przemarzania	1. Rozdrobnione grunty skaliste twarde oraz grunty kamieniste, zwietrzelinowe, rumosze i otoczaki 2. Żwiry i pospółki, również gliniaste 3. Piaski grubo, średnio i drobnoziarniste, naturalne i łamane 4. Piaski gliniaste z domieszką frakcji żwirowo- kamienistej (morenowe) o wskaźniku jednorodności uziarnienia $C_u \geq 15,0$ 5. Żużle wielkopieczowe i inne metalurgiczne ze starych zwałów (powyżej 5 lat) 6. Łupki przywęglowe przepalane 7. Wysiewki kamienne o zawartości frakcji iłowej poniżej 2%	1. Rozdrobnione grunty skaliste miękkie	gdy pory w gruncie skalistym będą wypełnione gruntem lub materiałem drobnoziarnistym
		2. Zwietrzeliny i rumosze gliniaste 3. Piaski pylaste, piaski gliniaste, pyły piaszczyste i pyły	gdy będą wbudowane w miejsca suche lub zabezpieczone od wód gruntowych i powierzchniowych
		4. Piaski próchniczne, z wyjątkiem pylastych piasków próchnicznych	do nasypów nie wyższych niż 3 m, zabezpieczonych przed zawilgoceniem
		5. Gliny piaszczyste, gliny i gliny pylaste oraz inne o $w_L \geq 35\%$	w miejscach suchych lub przejściowo zawilgoconych
		6. Gliny piaszczyste zwięzłe, gliny zwięzłe i gliny pylaste zwięzłe oraz inne grunty o granicy płynności $w_L$ od 35 do 60%	do nasypów nie wyższych niż 3 m: zabezpieczonych przed zawilgoceniem lub po ulepszeniu spoiwami
		7. Wysiewki kamienne gliniaste o zawartości frakcji iłowej ponad 2%	gdy zwierciadło wody gruntowej znajduje się na głębokości większej od kapilarności biernej gruntu podłoża
		8. Żużle wielkopieczowe i inne metalurgiczne z nowego studzenia (do 5 lat)	o ograniczonej podatności na rozpad - łączne straty masy do 5%
		9. Iłołupki przywęglowe nieprzepalane o zawartości substancji organicznej $\leq 20\%$	gdy wolne przestrzenie zostaną wypełnione materiałem drobnoziarnistym
		10. Popioły lotne i mieszaniny popiołowo-żużlowe	gdy zalegają w miejscach suchych lub są izolowane od wody
		Na górne warstwy nasypów w strefie przemarzania*	1. Żwiry i pospółki 2. Piaski grubo i średnio-ziarniste 3. Iłołupki przywęglowe przepalane zawierające mniej niż 15% ziaren mniejszych od 0,075 mm 4. Wysiewki kamienne o uziarnieniu odpowiadającym pospółkom lub żwirom
7. Żużle wielkopieczowe i inne metalurgiczne	drobnoziarniste i nie rozpadowe: straty masy do 1%		
8. Piaski drobnoziarniste	o wskaźniku nośności $w_{noś} \geq 10$		
W wykopach i miejscach zerowych do głębokości przemarzania	Grunty niewysadzinowe	Grunty wątpliwe i wysadzinowe	gdy są ulepszone spoiwami (cementem, wapnem, aktywnymi popiołami, spoiwami drogowymi itp.)

\*W przypadku zaprojektowania warstwy ulepszonego podłoża jest ona włączona do górnej warstwy nasypu.

### 2.3. Zasady wykorzystania gruntów oraz materiałów antropogenicznych

2.3.1. Do budowy nasypów można stosować grunty pochodzące z wykopu, ukopu lub dokopu albo materiały

- antropogeniczne. Zasady wykorzystania pozyskiwanych gruntów oraz materiałów antropogenicznych do budowy nasypów podano w punkcie 5.4.
- 2.3.2. Wyboru materiału nasypowego należy dokonać z uwzględnieniem wymagań podanych w punkcie 2.2. Właściwości materiału nasypowego nie powinny być gorsze od parametrów podanych w Projekcie Geotechnicznym, o ile występuje, lub w Dokumentacji Projektowej.
- 2.3.3. Do budowy nasypów należy stosować grunty lub materiały antropogeniczne o potwierdzonej przydatności. Przydatność gruntów lub materiałów antropogenicznych do budowy nasypów należy określać z uwzględnieniem :
- a) właściwości stałych (wewnętrznych) związanych z pochodzeniem (np. uziarnienie, stopień plastyczności, zawartość części organicznych),
  - b) właściwości zmiennych, związanych ze stanem (np. wilgotność, gęstość). Wykonawca musi uwzględniać w ocenie gruntu lub materiału, czy stwierdzone właściwości (stałe lub zmienne) umożliwiają wbudowanie go w strefę nasypu, do których został przewidziane.
- 2.3.4. Przydatność gruntów z wykopów do budowy nasypów we wstępnej fazie powinna zostać oceniona makroskopowo, natomiast przeznaczenie ich do dedykowanej warstwy powinno odbyć się na podstawie parametrów zbadanych metodami laboratoryjnymi.
- 2.3.5. W górnej warstwie nasypu, do głębokości przemarzania, należy stosować materiały nasypowe odporne na działanie mrozu - grunty niewysadzinowe lub odporne materiały antropogeniczne (na przykład inne grunty po ulepszeniu, żużle nierozpadowe). Ocenę wysadzinowości należy przeprowadzić na podstawie ustaleń punktu 2.2.4. Jako głębokość przemarzania należy przyjąć obliczeniową głębokość przemarzania, określoną zgodnie z zasadami podanymi w punkcie 2.3.6.
- 2.3.6. Obliczeniową głębokość przemarzania podłoża nawierzchni należy określić jako głębokość przemarzania  $h_z$  na danym terenie, podaną w KTKN PiP oraz KTNS, zredukowaną odpowiednio do występujących warunków gruntowo-wodnych (grupy nośności podłoża) oraz projektowej kategorii ruchu. W przypadku stosowania warstw ochronnych z materiałów o małym współczynniku przewodności cieplnej uwzględnia się zmniejszenie głębokości przemarzania  $h_z$  na podstawie obliczeń, przy czym zmniejszona wartość, wynikająca z zastosowania warstw ochronnych, powinna być równoważna głębokości przemarzania  $h_z$  podanej w KTKN PiP oraz KTNS.
- 2.3.7. Wielkość ziaren materiału nasypowego stosowanego do budowy korpusu ziemnego nie powinna przekraczać 200 mm. Dopuszcza się stosowanie materiału zawierającego kamienie (kawałki) o wymiarach do 500 mm pod warunkiem wypełnienia przestrzeni między nimi gruntem o drobniejszym uziarnieniu według zasad określonych w punkcie 5.12.3. STWiORB D-02.03.01. „Roboty ziemne. Wykonywanie nasypów”.
- 2.3.8. Zastosowanie materiałów antropogenicznych wymaga jednoznacznego ustalenia dopuszczalności ich użycia w świetle obowiązujących przepisów prawa. W szczególności konieczne jest spełnienie warunku ograniczonej wymywalności związków chemicznych i metali ciężkich do wód gruntowych. Wymagania oraz zasady stosowania materiałów antropogenicznych powinny być określone w Projekcie Geotechnicznym, o ile występuje, lub w Dokumentacji Projektowej.

#### **2.4. Materiały do wykonania warstwy ulepszonego podłoża**

- 2.4.1. Warstwa ulepszonego podłoża może być wykonana z następujących materiałów: mieszanek niezwiązanych, gruntów lub materiałów antropogenicznych stabilizowanych spoiwem, gruntów niewysadzinowych.
- 2.4.2. Do wykonania warstwy ulepszonego podłoża z mieszanek niezwiązanych należy stosować lokalne materiały. Mieszanki niezwiązane do warstwy ulepszonego podłoża powinny spełniać Wymagania Krajowe przenoszące zapisy normy PN-EN-13285 „Mieszanki niezwiązane. Wymagania” oraz wymagania określone w STWiORB dedykowanych mieszankom do ulepszenia podłoża gruntowego.
- 2.4.3. Do wykonania warstwy ulepszonego podłoża z gruntu stabilizowanego spoiwem można stosować wapno lub/i spoiwa hydrauliczne. Grunty stabilizowane spoiwami do warstwy ulepszonego podłoża powinny spełniać Wymagania Krajowe przenoszące zapisy z zakresu normy PN-EN 14227-15 oraz wymagania opisane w STWiORB, dedykowanych gruntom stabilizowanym spoiwem hydraulicznym lub wapnem. W STWiORB należy dostosować wymagania do specyfiki procesu wiązania poszczególnych spoiw, co jest

szczególnie istotne w przypadku spoiw drogowych.

- 2.4.4. Mieszanki niezwiązane oraz grunty stabilizowane spoiwem mogą zawierać w swoim składzie materiały antropogeniczne. Zawartość materiałów antropogenicznych nie upoważnia do zmniejszenia wymagań w odniesieniu do wykonanej warstwy, wymaga jednak uwzględnienia specyfiki stosowanych materiałów w ustaleniu zakresu badań i ocenie.
- 2.4.5. Gruntami niewysadzinowymi do warstwy ulepszanego podłoża mogą być grunty lub materiały antropogeniczne spełniające wymagania opisane w STWIORB, dedykowanych gruntom lub materiałom przeznaczonym do ulepszenia podłoża.

## **2.5. Geosyntetyki**

- 2.5.1. Właściwości geosyntetyków stosowanych w robotach ziemnych powinny być zgodne z wymaganiami normy PN-EN ISO 13251 oraz szczegółowymi wymaganiami określonymi w Dokumentacji Projektowej.

## **3. SPRZĘT**

### **3.1. Ogólne wymagania dotyczące sprzętu**

- 3.1.1. Ogólne wymagania dotyczące sprzętu podano w STWIORB D-M 00.00.00, Wymagania ogólne" punkt 3.

### **3.2. Sprzęt do robót ziemnych**

- 3.2.1. Wykonawca przystępujący do wykonania robót ziemnych powinien wykazać się możliwością korzystania ze sprzętu zapewniającego wykonanie robót ziemnych zgodnie z Dokumentacją Projektową w ilości i rodzaju gwarantującym wykonanie robót zgodnie z harmonogramem i terminem zakończenia inwestycji.
- 3.2.2. Wykonawca przystępujący do wykonania robót ziemnych powinien wykazać się możliwością korzystania z następującego sprzętu:
- do odspajania i wydobywania gruntów (narzędzia mechaniczne, młoty pneumatyczne, zrywarki, koparki, koparki do gruntów nawodnionych, ładowarki, wiertarki mechaniczne itp.),
  - do jednoczesnego wydobywania i przemieszczania gruntów (spycharki, zgarniarki, równiarki, urządzenia do hydromechanizacji itp.),
  - do transportu mas ziemnych (samochody wywrotki, samochody skrzyniowe, wozidła, taśmociągi itp.),
  - zagęszczającego (walce, ubijaki, płyty wibracyjne itp.),
  - do ręcznego odspajania gruntów,
  - do układania geosyntetyków, o ile jest wymagany.
- 3.2.3. Wykonawca przystępujący do wykonania robót w gruntach skalistych powinien wykazać się dodatkowo, możliwością korzystania z następującego sprzętu:
- sprężarek spalinowych,
  - młotów mechanicznych,
  - zrywarek mechanicznych,
  - wiertarek mechanicznych i wiertnic,
  - środków do załadunku i transportu gruntu skalistego.
- 3.2.4. Wykonawca dokona wyboru sprzętu do odspajania i transportu materiałów przeznaczonych do wbudowania w nasyp z uwzględnieniem: odległości transportowych, rodzaju i stanu odspajanego gruntu lub materiału antropogenicznego, objętości materiału do przemieszczenia oraz charakterystyki dróg transportowych (pochylenia, podatność na zmianę stanu).
- 3.2.5. Dobór sprzętu zagęszczającego powinien być uzależniony od rodzaju zagęszczanego gruntu oraz zakresu prac. W tablicy 3.1 podano, dla różnych rodzajów gruntów, orientacyjne dane przy doborze podstawowego sprzętu zagęszczającego.
- 3.2.6. Do zagęszczania gruntów można stosować również inny sprzęt, który pozwoli na uzyskanie wymaganego zagęszczenia korpusu ziemnego lub podłoża pod nasypami. Do bieżącej kontroli stanu zagęszczenia dopuszcza się stosowanie walców wibracyjnych wyposażonych w system umożliwiający ciągłą kontrolę stanu zagęszczenia. Wykonawca przedstawi do akceptacji Inżyniera/Inspektora nadzoru sprzęt i metodę, która ma być wykorzystana i wykaże jej przydatność w istniejących warunkach.
- 3.2.7. Sprzęt wykorzystywany przez Wykonawcę do prowadzenia robót ziemnych powinien być sprawny, posiadać aktualne wszelkie przeglądy oraz dokumenty wymagane do dopuszczenia do użytkowania.
- 3.2.8. Do wykonania warstwy ulepszanego podłoża Wykonawca powinien stosować sprzęt odpowiedni do

technologii wykonania ulepszenia, spełniający wymagania, określone w STWIORB dotyczącej tych robót.

3.2.9. Do transportu, składowania, przenoszenia i układania geosyntetyków Wykonawca powinien stosować sprzęt i środki nie powodujące uszkodzeń geosyntetyków.

3.2.10. Sprzęt wykorzystywany do prowadzenia robót ziemnych musi być zatwierdzony przez Inżyniera/Inspektora nadzoru.

Tablica 3.1. Orientacyjne dane przy doborze sprzętu zagęszczającego

Rodzaje urządzeń zagęszczających	Rodzaje gruntu:				Uwagi o przydatności maszyn
	piaski, żwiry, pospółki		pyły gliny, ility		
	grubość warstwy [ m ]	liczba przejść n ***	grubość warstwy [ m ] ***	liczba przejść n ***	
Walce statyczne gładkie *	0,1 do 0,2	4 do 8	0,1 do 0,2	4 do 8	Do zagęszczania górnych warstw podłoża. Zalecane do codziennego wygładzania (przywałowania) gruntów spoistych w miejscu pobrania i w nasypie
Walce statyczne okołkowane *	-	-	0,2 do 0,3	8 do 12	Nie nadają się do gruntów nawodnionych
Walce statyczne ogumione *	0,2 do 0,5	6 do 8	0,2 do 0,4	6 do 10	Mało przydatne w gruntach spoistych.
Walce wibracyjne gładkie **	0,4 do 0,7	4 do 8	0,2 do 0,4	3 do 4	Do gruntów spoistych przydatne są walce średnie i ciężkie.
Walce wibracyjne okołkowane **	0,3 do 0,6	3 do 6	0,2 do 0,4	6 do 10	Zalecane do piasków pylastych i gliniastych, pospółek gliniastych i glin piaszczystych.
Zagęszczarki wibracyjne **	0,3 do 0,5	4 do 8	-	-	Zalecane do zasypek wąskich przekopów
Ubijaki szybkouderzające	0,2 do 0,4	2 do 4	0,1 do 0,3	3 do 5	Zalecane do zasypek wąskich przekopów

\*) Walce statyczne są mało przydatne w gruntach kamienistych.

\*\*) Wibracyjnie należy zagęszczać warstwy grubości  $\geq 15$  cm, cieńsze warstwy należy zagęszczać statycznie.

\*\*\*) Wartości orientacyjne, właściwe należy ustalić na odcinku próbnym.

#### 4. TRANSPORT

##### 4.1. Ogólne wymagania dotyczące transportu

4.1.1. Ogólne wymagania dotyczące transportu podano w STWIORB D-M 00.00.00, Wymagania ogólne" punkt 4.

##### 4.2. Transport gruntów

4.2.1. Wybór środków transportowych oraz metod transportu powinien być dostosowany do rodzaju gruntu lub materiału, jego objętości, technologii odspajania i załadunku oraz do odległości transportu. Wydajność środków transportowych powinna być ponadto dostosowana do wydajności sprzętu stosowanego do wbudowania gruntu (materiału).

4.2.2. Wykonawca powinien zapewnić minimalizację odległości transportowych przy zachowaniu wymagań projektowych. Organizację transportu mas ziemnych należy

przeprowadzić z uwzględnieniem zmienności w dostępności dróg i powierzchni do prowadzenia transportu (przemieszczania materiałów do wykonania nasypu).

4.2.3. W organizacji transportu mas ziemnych Wykonawca uwzględni: typowe warunki klimatyczne i pogodowe, wymagania wynikające z harmonogramu prac, ograniczenia dotyczące ładunku przez czynniki zewnętrzne (instalacje, konstrukcje, dopuszczalne obciążenia), wymagania ochrony środowiska oraz rodzaj maszyn stosowanych do załadunku, w przypadku samochodów.

4.2.4. Należy przestrzegać ograniczeń dotyczących ruchu budowlanego, podanych w punkcie

5.7. STWIORB D-02.01.01. „Roboty ziemne. Wykonanie wykopów” i w punkcie 5.16 STWIORB D-02.03.01. „Roboty ziemne. Wykonywanie nasypów”.

4.2.5. Zwiększenie odległości transportu ponad odległości zatwierdzone nie może być podstawą roszczeń Wykonawcy, dotyczących dodatkowej zapłaty za transport.

4.2.6. Materiały sypkie należy przewozić w sposób eliminujący możliwość wysypywania, pylenia oraz innego zanieczyszczenia środowiska.

### **4.3. Transport i składowanie geosyntetyków**

4.3.1. Wykonawca powinien zadbać, aby transport, przenoszenie i przechowywanie geosyntetyków były wykonywane w sposób oraz w warunkach nie powodujących mechanicznych lub chemicznych uszkodzeń.

4.3.2. Jeżeli w STWIORB lub w dokumentach Producenta określono wymaganie, dotyczące maksymalnego okresu czasu, w którym geosyntetyk może być poddany oddziaływaniu promieniowania ultrafioletowego i powinien być zakryty poprzez wbudowanie, to geosyntetyki nie zakryte poprzez wbudowanie we wskazanym czasie powinny być usunięte z placu budowy.

## **5. WYKONANIE ROBÓT**

### **5.1. Ogólne zasady dotyczące wykonania robót**

5.1.1. Ogólne zasady prowadzenia robót podano w STWIORB D-M 00.00.00 "Wymagania Ogólne", punkt 5. Do robót ziemnych odnoszą się w szczególności zapisy dotyczące ochrony środowiska w czasie wykonywania robót oraz zasad postępowania w przypadku odkrycia materiałów niebezpiecznych i stanowisk geologicznych lub archeologicznych.

5.1.2. Przed przystąpieniem do wykonywania robót ziemnych należy zakończyć wszelkie roboty przygotowawcze. Zakres robót przygotowawczych i zasady ich wykonania określono w STWIORB „Roboty Przygotowawcze”. Przed rozpoczęciem robót ziemnych Wykonawca dokona obmiaru terenu po zdjęciu warstwy humusu.

5.1.3. Roboty ziemne powinny być wykonane zgodnie z Dokumentacją Projektową, zapisami Kontraktu, zapisami STWIORB D-02.01.01. "Roboty ziemne. Wykonanie wykopów" i STWIORB D-02.03.01 "Roboty ziemne. Wykonanie nasypów" oraz poleceniami Inżyniera/Inspektora nadzoru.

5.1.4. Przed rozpoczęciem robót ziemnych należy ocenić wpływ warunków atmosferycznych na roboty. Podczas opadów, zależnie od ich intensywności, należy rozważyć wstrzymanie robót ziemnych, prowadzonych w gruntach lub materiałach wrażliwych na działanie wody.

5.1.5. Na Wykonawcy spoczywa obowiązek wykonania robót ziemnych z zastosowaniem metod odpowiednich do występujących gruntów oraz do materiałów stosowanych do budowy nasypów. Zachowanie przydatności przez grunty i materiały stosowane do budowy nasypów spoczywa na Wykonawcy.

5.1.6. Obciążanie nasypów oraz skarp wykopów obciążeniami większymi niż określone w Dokumentacji Projektowej jest niedopuszczalne.

5.1.7. Wykonawca musi prowadzić roboty ziemne z uwzględnieniem wymagań, wynikających z przepisów obowiązujących w zakresie ochrony środowiska. Podstawowe czynniki, które należy uwzględnić to: hałas, sposób prowadzenia robót w gruntach lub materiałach stwarzających zagrożenie zanieczyszczeniem środowiska, lub z zastosowaniem takich gruntów lub materiałów, pylenie, ochrona wód gruntowych oraz wpływ wibracji i użycia materiałów wybuchowych na otoczenie, w tym na istniejące obiekty budowlane.

5.1.8. Jeżeli w czasie prowadzenia robót ziemnych zostanie stwierdzone występowanie zanieczyszczonych gruntów, materiałów lub wody to Wykonawca przedstawi do akceptacji Inżyniera/Inspektora nadzoru sposób postępowania, obejmujący ich zbadanie, odspojenie, usunięcie, transport i utylizację lub składowanie albo ich remediację na miejscu. Wykonawca uzyska zgodę właściwych organów Ochrony Środowiska, dotyczącą sposobu postępowania z zanieczyszczonymi gruntami, materiałami lub wodą.

### **5.2. Projekt geotechniczny**

- 5.2.1. O ile jest wymagane wykonanie Projektu Geotechnicznego budowli ziemnej, to do robót ziemnych związanych z jej wykonaniem można przystąpić po opracowaniu takiego projektu, zgodnie z zasadami określonymi w normie PN-EN 1997-1. Powinny zostać rozwiązane wszystkie elementy projektowe, włączając w to określenie stateczności (z uwzględnieniem wyparcia gruntu spod nasypu), osiadań i zabezpieczenia przeciwerozyjnego budowli ziemnej.
- 5.2.2. Wszystkie wątpliwe lub nierozwiązane kwestie związane z projektowaniem geotechnicznym powinny być jednoznacznie określone przed rozpoczęciem robót ziemnych, a odpowiedzialność za ich rozwiązanie ponosi Wykonawca.

### **5.3. Projekt robót ziemnych**

- 5.3.1. Roboty ziemne należy wykonać w planowy sposób, w oparciu o projekt robót ziemnych, który zapewni spełnienie wymagań, wynikających z projektu geotechnicznego. Projekt robót ziemnych musi być ukończony przed ich rozpoczęciem lub przed rozpoczęciem ich wydzielonego etapu, o ile zachodzi taka sytuacja, włączając ocenę dostępnych gruntów i materiałów oraz ich przydatności.
- 5.3.2. Przez projekt robót ziemnych rozumie się określenie procesu wykonania budowli ziemnych, będących przedmiotem Kontraktu, w oparciu o następujące główne elementy: STWiORB, wymagania dla materiału nasypowego, rysunki, bilans mas ziemnych, plan organizacji robót ziemnych, harmonogram robót i ocenę wpływu robót ziemnych na środowisko. Projekt robót ziemnych może zawierać dodatkowo inne elementy, w tym ocenę ryzyka związanego z robotami ziemnymi.
- 5.3.3. Projekt robót ziemnych przedstawi Wykonawca. Forma i zakres projektu robót ziemnych zostaną ustalone między Wykonawcą i Inżynierem/Inspektorem nadzoru. Projekt robót ziemnych podlega zatwierdzeniu przez Inżyniera/Inspektora nadzoru.

### **5.4. Zasady wykorzystania gruntów i materiałów do budowy nasypów**

- 5.4.1. Grunty uzyskane podczas wykonania wykopów powinny być przez Wykonawcę wykorzystane w maksymalnym stopniu do budowy nasypów. Zakres wykorzystania gruntów z wykopów Wykonawca przedstawi w Projekcie robót ziemnych.
- 5.4.2. Grunty przydatne do budowy nasypów mogą być wywiezione poza teren budowy, za zezwoleniem lub na polecenie Inżyniera/Inspektora nadzoru, tylko wówczas, gdy stanowią nadmiar objętości robót ziemnych i nie zostaną zagospodarowane na placu budowy.
- 5.4.3. Jeżeli grunty przydatne, uzyskane podczas wykonania wykopów, nie będąc nadmiarem objętości robót ziemnych, zostały za zgodą Inżyniera/Inspektora nadzoru wywiezione przez Wykonawcę poza teren budowy z przeznaczeniem innym niż budowa nasypów lub wykonanie prac objętych Kontraktem, Wykonawca jest zobowiązany do dostarczenia na własny koszt równoważnej objętości gruntów przydatnych ze źródeł własnych, zaakceptowanych przez Inżyniera/Inspektora nadzoru.
- 5.4.4. Grunty i materiały nieprzydatne do budowy nasypów, określone w punkcie 2 oraz materiały przydatne po ulepszeniu, które jednak nie są przewidziane do ulepszenia, powinny być wywiezione przez Wykonawcę na odkład. Zapewnienie terenów na odkład należy do obowiązków Wykonawcy, o ile nie określono tego inaczej w Kontrakcie, Wykonawca proponuje i przedstawia do akceptacji Inżyniera/Inspektora nadzoru sposób zagospodarowania gruntów przeznaczonych na odkład wraz z miejscem odkładu. Inżynier/Inspektora nadzoru może nakazać pozostawienie na terenie budowy gruntów, których czasowa nieprzydatność wynika jedynie z powodu zamarznięcia lub nadmiernej wilgotności. Zasady wykonania odkładu określono w punkcie 5.17. STWiORB D-02.03.01. „Roboty ziemne. Wykonanie nasypów.”
- 5.4.5. O ile jest to uzasadnione bilansem robót ziemnych albo innymi względami, do budowy nasypów mogą być wykorzystane materiały odpadowe oraz materiały pochodzące z recyklingu. Zastosowanie takich materiałów wymaga jednoznacznego ustalenia dopuszczalności ich użycia w świetle obowiązujących przepisów prawa oraz wiarygodnego określenia parametrów geotechnicznych, z uwzględnieniem ewentualnej ich zmiany w okresie eksploatacji budowli ziemnej.

### **5.5. Zasady składowania gruntów i materiałów do budowy nasypów**

- 5.5.1. Wykonawca powinien we własnym zakresie przygotować i zapewnić oddzielne składowanie gruntów i materiałów przydatnych oraz gruntów i materiałów przydatnych po ulepszeniu przewidzianych do wykorzystania.
- 5.5.2. Składowanie gruntów i materiałów przez Wykonawcę nie może powodować zagrożenia stateczności

wykopów i nasypów.

- 5.5.3. Jeżeli Wykonawca tymczasowo składa grunt lub materiał przydatny, jest zobowiązany chronić je przed negatywnym wpływem czynników atmosferycznych w celu uniknięcia ich degradacji.

#### **5.6. Dokładność wykonania wykopów i nasypów**

- 5.6.1. Odchylenie osi korpusu ziemnego, w wykopie lub nasypie, od osi projektowanej oraz różnica w stosunku do projektowanych rzędnych robót ziemnych nie może przekraczać wymagań określonych w tabelicy 6.1
- 5.6.2. Szerokość górnej powierzchni korpusu nie może różnić się od szerokości projektowanej o więcej niż określono to w tabelicy 6.1, a krawędzie korony drogi nie powinny mieć wyraźnych załamań w planie.
- 5.6.3. Maksymalne nierówności na powierzchni skarp nie powinny przekraczać  $\geq 10$  cm przy pomiarze łatą 3-metrową, albo powinny być spełnione inne wymagania dotyczące nierówności, wynikające ze sposobu umocnienia powierzchni skarpy.
- 5.6.4. W gruntach skalistych wymagania, dotyczące równości powierzchni dna wykopu oraz pochylenia i równości skarp, mogą różnić się od podanych w punktach 5.6.1., 5.6.2. i 5.6.3. i mogą być określone indywidualnie.

#### **5.7. Odwodnienie pasa robót ziemnych**

- 5.7.1. Niezależnie od budowy urządzeń, stanowiących elementy systemów odwadniających, ujętych w Dokumentacji Projektowej, Wykonawca jest zobowiązany, o ile wymagają tego warunki terenowe, do wykonania urządzeń, które zapewnią skuteczne odprowadzenie wód gruntowych i opadowych poza obszar robót ziemnych tak, aby zabezpieczyć grunty przed przewilgoceniem i nawodnieniem. W tym celu Wykonawca przedstawi projekt odwodnienia placu budowy. Forma i zakres projektu odwodnienia placu budowy zostaną ustalone między Wykonawcą i Inżynierem/Inspektorem nadzoru. Projekt odwodnienia placu budowy podlega zatwierdzeniu przez Inżyniera/Inspektora nadzoru.
- 5.7.2. Wykonawca ma obowiązek takiego wykonywania wykopów i nasypów, aby powierzchni gruntu, skały oraz innych materiałów nadawać w całym okresie trwania robót spadki, zapewniające prawidłowe odwodnienie.
- 5.7.3. Jeżeli wskutek zaniedbania Wykonawcy lub niewłaściwego zaplanowania robót, grunty lub materiały do budowy nasypu ulegną nawodnieniu, które spowoduje ich długotrwałą nieprzydatność, Wykonawca ma obowiązek usunięcia tych gruntów lub materiałów i zastąpienia ich gruntami lub materiałami przydatnymi, na własny koszt bez jakichkolwiek dodatkowych opłat ze strony Zamawiającego za te czynności, jak również za dowieziony grunt lub materiały. Dopuszcza się uzdatnienie przewilgoconych gruntów lub materiałów za zgodą Inżyniera/Inspektora nadzoru, jeżeli zaproponowany przez Wykonawcę sposób jest poprawny technicznie i zapewni przywrócenie właściwości umożliwiających wbudowanie gruntów lub materiałów.
- 5.7.4. Odprowadzenie wód do istniejących zbiorników naturalnych i urządzeń odwadniających musi być poprzedzone uzgodnieniem z odpowiednimi instytucjami i uwzględnione w projekcie odwodnienia placu budowy.
- 5.7.5. Szczegółowe wymagania w zakresie odwodnienia robót ziemnych podczas wykonywania wykopów i nasypów określono w STWIORB D-02.01.01. „Roboty ziemne. Wykonanie wykopów”, punkt 5.5 i w STWIORB D-02.03.01 „Roboty ziemne. Wykonanie nasypów”, punkt 5.

#### **5.8. Rowy**

- 5.8.1. Rowy boczne i rowy stokowe powinny być wykonane zgodnie z Dokumentacją Projektową i STWIORB.
- 5.8.2. Szerokość dna i głębokość rowu nie mogą różnić się od wymiarów projektowanych o więcej niż  $\geq 5$  cm.
- 5.8.3. Pochylenie podłużne dna rowu nie powinno różnić się od projektowanego o więcej niż 0,05%.
- 5.8.4. Dokładność wykonania skarp rowów powinna być zgodna z określoną w punkcie 5.6.
- 5.8.5. Wykonawca jest zobowiązany utrzymywać drożność rowów w czasie realizacji inwestycji w zakresie wynikającym z wpływu robót na funkcjonowanie istniejącego układu odwodnienia.

#### **5.9. Układanie geosyntetyków**

- 5.9.1. Geosyntetyki należy układać zgodnie z zasadami określonymi w Dokumentacji Projektowej i STWIORB. Jakość użytych geosyntetyków musi być potwierdzona Deklaracją Właściwości Użytkowych oraz innymi dokumentami, określającymi dodatkowe właściwości geosyntetyku, o ile jest to wymagane.
- 5.9.2. Warstwa, na której przewiduje się ułożenie geosyntetyku powinna być równa i pozbawiona ostrych elementów, mogących spowodować uszkodzenie geosyntetyku w czasie układania lub pracy. Metoda

- układania powinna zapewnić przyleganie geosyntetyku do warstwy, na której jest układany, na całej jej powierzchni. Geosyntetyków nie należy naciągać lub powodować ich zawieszenia na wzniesieniach (garbach) lub nad wklęsłościami terenu. Warstwa geosyntetyków po ułożeniu powinna być pozbawiona fałd, załamania oraz rozdarć.
- 5.9.3. Pasma geosyntetyków, pełniących funkcję warstwy odcinającej albo zbrojenia w podstawie nasypu należy układać łącząc je na zakład, z ewentualnym kotwieniem do podłoża, zgodnie z zasadami określonymi w STWIORB. Jeżeli brak takiej informacji, wówczas Wykonawca proponuje do akceptacji przez Inżyniera/Inspektora nadzoru sposób połączenia pasm geosyntetyku. Wielkość zakładu pasm geosyntetyku, układanych na stabilnym podłożu nie powinna być mniejsza niż 30 cm. W przypadku obniżonej nośności warstwy, na której jest układany geosyntetyk, wielkość zakładu powinna być odpowiednio zwiększona, aby w całym okresie wykonania i eksploatacji budowli ziemnej została zachowana ciągłość warstwy geosyntetyku.
- 5.9.4. Pasma geosyntetyków, pełniących funkcję zbrojenia skarp, należy układać zgodnie z zasadami określonymi w Dokumentacji Projektowej i STWIORB. Konieczna jest jednoznaczna informacja, dotycząca kierunku ułożenia pasm geosyntetyku, z uwzględnieniem kierunku jego produkcji, długości pasm oraz sposobu ich łączenia (na styk, z zakładem lub z odstępem). Jeżeli brak takiej pełnej informacji, zostanie ona uzupełniona przez Projektanta.
- 5.9.5. W przypadku uszkodzenia geosyntetyku, pełniącego funkcję warstwy odcinającej należy, w uzgodnieniu z Inżynierem/ Inspektorem nadzoru, przykryć uszkodzone miejsce pasem geosyntetyku na długości i szerokości większej o co najmniej 1 metr od obszaru uszkodzonego.
- 5.9.6. W przypadku uszkodzenia geosyntetyku pełniącego funkcję zbrojenia sposób postępowania należy ustalić w porozumieniu z Projektantem.
- 5.9.7. Nie dopuszcza się ruchu pojazdów bezpośrednio po ułożonych geosyntetykach. Warstwę geosyntetyków należy, niezwłocznie po ułożeniu, przykryć gruntem lub materiałem stosowanym do budowy nasypu. W przeciętnych warunkach minimalna grubość warstwy, ułożonej na warstwie geosyntetyków, umożliwiająca dopuszczenie ruchu pojazdów wynosi 15 cm.

#### **5.10. Powierzchnia podłoża gruntowego nawierzchni**

- 5.10.1. Szczegółowe wymagania dotyczące robót związanych z ostatecznym ukształtowaniem powierzchni podłoża gruntowego nawierzchni w wykopach i nasypach podano w STWIORB D-02.01.01. „Roboty ziemne. Wykonanie wykopów”, punkt 5 i w STWIORB D- 02.03.01 „Roboty ziemne. Wykonanie nasypów”, punkt 5.
- 5.10.2. Ostatecznie ukształtowana powierzchnia podłoża gruntowego nawierzchni nie może być narażona na działanie wody i mrozu. Jeżeli warunek ten nie zostanie spełniony, powierzchnia wymaga sprawdzenia i oceny i ewentualnych napraw (powtórne profilowanie i zagęszczenie, stabilizacja, wymiana).
- 5.10.3. Jeżeli występuje warstwa ulepszanego podłoża z gruntu lub materiału antropogenicznego stabilizowanego spoiwem to należy ją wykonać zgodnie z zasadami, określonymi w odpowiednich STWIORB.
- 5.10.4. Jeżeli występuje warstwa ulepszanego podłoża z gruntu niewysadzinowego, materiału antropogenicznego lub mieszanki niezwiązanej to należy ją wykonać zgodnie z zasadami, określonymi w odpowiednich STWIORB.

#### **5.11. Wymagania dotyczące zagęszczenia**

- 5.11.1. Roboty ziemne należy wykonać w sposób zapewniający uzyskanie wymaganych wskaźników zagęszczenia  $I_s$  korpusu ziemnego, określonych w STWIORB. Wskaźnik zagęszczenia należy badać zgodnie z zasadami podanymi w Załączniku 2 i obliczać według wzoru określonego w p. 1.6.48.
- 5.11.2. Wskaźnik zagęszczenia  $I_s$  należy określić w odniesieniu do całej objętości nasypu i do głębokości 0,5 metra w podłożu nasypu oraz w wykopach i miejscach zerowych robót ziemnych do głębokości 0,5 metra (gdy brak warstwy ulepszanego podłoża) lub do głębokości równej warstwie ulepszanego podłoża od spodu konstrukcji nawierzchni. Szczegółowe wymagania dotyczące wartości wskaźników zagęszczenia  $I_s$  w wykopach podano w STWIORB D-02.01.01. „Roboty ziemne. Wykonanie wykopów”. Szczegółowe wymagania dotyczące wartości wskaźników zagęszczenia  $I_s$  w nasypach podano w STWIORB D-02.01.03. „Roboty ziemne. Wykonanie nasypów” oraz na rysunkach Z1.1 oraz Z.1.2. w załączniku 1.
- 5.11.3. Dopuszcza się kontrolę i ocenę stanu zagęszczenia warstw gruntów lub materiałów na podstawie



wskaźnika odkształcenia  $I_0$ . Dopuszczenie tej metody wymaga potwierdzenia na odcinku próbnym i akceptacji przez Inżyniera/ Inspektora nadzoru wartości wskaźnika odkształcenia, stanowiących kryterium akceptacji stanu zagęszczenia, w odniesieniu do gruntów i materiałów stosowanych w konkretnym przypadku przy czym wartości te nie mogą być wyższe niż maksymalne podane w tabeli 5.1..

5.11.4. Wskaźnik odkształcenia należy obliczać według wzoru określonego w p. 1.6.47 na podstawie wartości modułów odkształcenia określonych według zasad podanych w Załączniku 2. Wartości modułów można uznać za miarodajne, jeżeli wilgotność gruntu/materiału warstwy w czasie badania nie jest wyższa od wilgotności jaką miał on w czasie zagęszczania oraz jest od niej niższa nie więcej niż o 2%. W przypadku badania warstwy o wilgotności poza wymienionym przedziałem należy wprowadzić odpowiednie współczynniki korygujące wartości modułów. Zagęszczenie uznaje się za wystarczające, jeżeli jednocześnie jest spełnione wymaganie dotyczące maksymalnej wartości wskaźnika odkształcenia  $I_0$  oraz minimalnej wartości wtórnego modułu odkształcenia E2.

5.11.5. Maksymalne wartości wskaźnika odkształcenia, w zależności od rodzaju gruntu lub innego materiału w badanej warstwie, określono w Tabelicy 5.1. Inżynier/ Inspektor nadzoru może dopuścić stosowanie wartości określonych w Tabelicy 5.1 w przypadku niewielkiego zakresu robót i dużej jednorodności gruntu/materiału w ocenianej warstwie, z zastrzeżeniem treści punktu 6.1.3. niniejszych STWIORB.

Tabelica 5.1. Maksymalne wartości wskaźnika odkształcenia w drogowych robotach ziemnych

Grunt lub materiał	Maksymalna wartość wskaźnika odkształcenia $I_0$
Grunty niespoiste oraz wymagane $I_s \geq 1.0$	2,2
Grunty niespoiste oraz wymagane $I_s < 1.0$	2,5
Grunty stabilizowane spoiwami do 12h od zakończenia zagęszczania	2,2
Grunty drobnoziarniste o równomiernym uziarnieniu	2,0
Grunty o zróżnicowanym uziarnieniu.	3,0
Grunty kamieniste	4,0
Grunty i materiały antropogeniczne	wartość należy określić na podstawie badań

5.11.6. Dopuszcza się ocenę stanu zagęszczenia gruntów i materiałów z zastosowaniem urządzeń do ciągłego pomiaru zagęszczenia na zasadach podanych w STWIORB D

02.03.01 „Wykonywanie nasypów” w p. 5.14.5 i w p.5.14.6, z zastrzeżeniem treści punktu 6.1.3. niniejszych STWIORB.

5.11.7. Inżynier/Inspektor nadzoru może dopuścić zastosowanie w kontroli stanu zagęszczenia gruntów i materiałów lekkiej płyty dynamicznej LPD. Konieczne jest potwierdzenie na odcinku próbnym i akceptacja przez Inżyniera/ Inspektora nadzoru korelacji wartości wskaźnika zagęszczenia  $I_s$  z wartościami modułu dynamicznego  $E_{vd}$  w odniesieniu do gruntów i materiałów stosowanych w konkretnym przypadku oraz spełnienie zapisów

p. 5.12.5. i p. 6.1.3. niniejszych STWIORB. W przypadku stosowania płyt LPD o różnych konstrukcjach korelację należy ustalić dla każdego typu urządzenia.

5.11.8. Inżynier/Inspektor nadzoru może dopuścić zastosowanie wyłącznie do dodatkowej kontroli zagęszczenia nasypów z gruntów niespoistych sond dynamicznych. Procedurę badania oraz interpretacji wyników wskazano w załączniku Z.2.L.

## 5.12. Wymagania dotyczące nośności

5.12.1. Wartość wtórnego modułu odkształcenia należy kontrolować na powierzchni warstw, w odniesieniu do których określono wymóg dotyczący minimalnej wartości wtórnego modułu odkształcenia E2. Szczegółowe wymagania dotyczące wartości wtórnego modułu odkształcenia E2 w wykopach podano w STWIORB D-02.01.01. „Roboty ziemne. Wykonanie wykopów”. Szczegółowe wymagania dotyczące wartości modułu odkształcenia E2 w nasypach podano w STWIORB D-02.03.01. „Roboty ziemne. Wykonanie nasypów”. Schematy z podanymi wartościami w wykopach i w nasypach podano w załączniku 1.

5.12.2. Roboty ziemne należy wykonać w sposób zapewniający uzyskanie nośności podłoża gruntowego

- nawierzchni, określonej wartością wtórnego modułu odkształcenia E2, nie gorszej niż przyjęta w projekcie konstrukcji nawierzchni. Nie dopuszcza się redukcji grubości warstw konstrukcji nawierzchni w przypadku stwierdzenia większej wartości E2 niż przyjęta w projekcie konstrukcji nawierzchni.
- 5.12.3. Moduł odkształcenia należy obliczać według wzoru określonego w p. 1.6.20 na podstawie badania według zasad podanych w Załączniku 2. Wartości modułów można uznać za miarodajne, jeżeli wilgotność gruntu/materiału warstwy w czasie badania nie jest wyższa od wilgotności jaką miał on w czasie zagęszczania oraz jest od niej niższa nie więcej niż o 2%. W przypadku badania warstwy o wilgotności poza wymienionym przedziałem należy wprowadzić odpowiednie współczynniki korygujące wartości modułów.
- 5.12.4. Alternatywnie dopuszcza się kontrolę i ocenę nośności na powierzchni warstwy gruntu/materiału na podstawie oznaczenia wartości modułu dynamicznego E<sub>vd</sub> z zastosowaniem lekkiej płyty dynamicznej LPD. Dopuszczenie tej metody wymaga potwierdzenia na odcinku próbnym i akceptacji przez Inżyniera/Inspektora nadzoru korelacji wartości wtórnego modułu odkształcenia E2, stanowiących kryterium akceptacji nośności, z wartościami modułu dynamicznego E<sub>vd</sub> w odniesieniu do gruntów i materiałów stosowanych w konkretnym przypadku i określonych z zastosowaniem wybranego typu (konstrukcji) LPD. W przypadku stosowania płyt LPD o różnych konstrukcjach korelację należy ustalić dla każdego typu urządzenia. Metodami badawczymi referencyjnymi dla wskaźnika zagęszczenia oraz wtórnego modułu odkształcenia w każdym przypadku są metody opisane w załącznikach Z2B oraz Z2C.
- 5.12.5. W przypadku stosowania płyty LPD należy uwzględnić właściwe dla tej metody ograniczenia w zakresie jej stosowalności. Płytę dynamiczną można stosować wyłącznie dla gruntów niespoistych o uziarnieniu do 63 mm. Wartość modułu E<sub>vd</sub> można uznać za miarodajną, jeżeli wilgotność gruntu/materiału warstwy w czasie badania nie jest niższa o więcej niż 2% w stosunku do wilgotności jaką miał on w czasie zagęszczania. Dopuszczenie badania z zastosowaniem LPD nie może kolidować z zapisami p. 6.1.3. niniejszych STWIORB.

## **6. KONTROLA JAKOŚCI ROBÓT**

### **6.1. Ogólne wymagania dotyczące kontroli jakości robót**

- 6.1.1. Ogólne wymagania dotyczące kontroli jakości robót podano w STWIORB D-M 00.00.00, Wymagania ogólne".

Badania i pomiary dzielą się na:

- badania i pomiary Wykonawcy – w ramach własnego nadzoru
- badania i pomiary kontrolne – w ramach nadzoru Zamawiającego.

W uzasadnionych przypadkach w ramach badań i pomiarów kontrolnych dopuszcza się wykonanie badań i pomiarów kontrolnych dodatkowych i/lub badań i pomiarów arbitrażowych.

Badania obejmują:

- pobranie próbek,
- zapakowanie próbek do wysyłki,
- transport próbek z miejsca pobrania do placówki wykonującej badania,
- przeprowadzenie badania,
- sprawozdanie z badań.

Pomiary obejmują terenową weryfikację zrealizowanych robót.

- 6.1.2. Wykonawca jest zobowiązany do przeprowadzania na bieżąco badań i pomiarów w celu sprawdzania czy jakość wykonanych Robót jest zgodna z postawionymi wymaganiami. Badania i pomiary powinny być wykonywane z niezbędną starannością, zgodnie z obowiązującymi przepisami i w wymaganym zakresie. Badania i pomiary Wykonawca powinien wykonywać z częstotliwością gwarantującą zachowanie wymagań dotyczących jakości robót, lecz nie rzadziej niż wskazano to w STWIORB. Wyniki badań będą dokumentowane i archiwizowane przez Wykonawcę. Wyniki badań Wykonawca jest zobowiązany przekazywać Inżynierowi/Inspektorowi Nadzoru. Zakres badań i pomiarów Wykonawcy nie powinien być mniejszy niż wskazano w niniejszym STWIORB.
- 6.1.3. Podczas kontroli jakości robót badania należy prowadzić zgodnie z metodami i wymaganiami wskazanymi w niniejszych STWIORB. Na wniosek Wykonawcy Inżynier/ Inspektor nadzoru – o ile niniejsze STWIORB nie stanowi inaczej – może dopuścić zastosowanie alternatywnych metod, norm, procedur lub reguł określających sposób wykonania badań terenowych i laboratoryjnych i ocenę ich wyników, o ile alternatywne normy, procedury oraz reguły są zgodne z odpowiednimi zasadami określonymi w

niniejszych STWIORB oraz są co najmniej równoważne w odniesieniu do przyszłego bezpieczeństwa konstrukcji, oraz jej użyteczności i trwałości, jakich można byłoby oczekiwać w przypadku zastosowania wymagań wskazanych w niniejszych STWIORB. Każde odstępstwo od wymagań zawartych w niniejszych STWIORB oraz od wymagań określonych w przywołanych normach i procedurach należy szczegółowo uzasadnić i opisać, w szczególności należy poddać ocenie wpływ odstępstwa od wymagań określonych w niniejszych STWIORB, na wyniki poszczególnych badań.

- 6.1.4. Badania i pomiary kontrolne są zlecane przez Inżyniera/Inspektora Nadzoru, a których celem jest sprawdzenie, czy jakość zastosowanych materiałów i wyrobów budowlanych oraz ukończonych robót warstwy spełniają wymagania określone w kontrakcie. Pobieraniem próbek, wykonaniem badań i pomiarów na miejscu budowy zajmuje się Laboratorium Zamawiającego/Inżynier/Inspektor Nadzoru przy udziale lub po poinformowaniu przedstawicieli Wykonawcy. Zamawiający decyduje o wyborze Laboratorium Zamawiającego. W wypadku uznania, że jeden z wyników badań lub pomiarów kontrolnych nie jest reprezentatywny dla ocenianego odcinka budowy, strony kontraktu mogą wystąpić o przeprowadzenia badań lub pomiarów kontrolnych dodatkowych. Badania kontrolne dodatkowe są wykonywane przez Laboratorium Zamawiającego. Inżynier Kontraktu/Inspektor Nadzoru decyduje o miejscach pobierania próbek i wyznaczeniu odcinków częściowych ocenianego odcinka budowy tzn. dziennej działce roboczej.
- 6.1.5. Badania i pomiary arbitrażowe są powtórzeniem badań lub pomiarów kontrolnych i/lub kontrolnych dodatkowych, co do których istnieją uzasadnione wątpliwości ze strony Inżyniera/Inspektora Nadzoru, Zamawiającego lub Wykonawcy (np. na podstawie własnych badań). Badania i pomiary arbitrażowe wykonuje się na wniosek strony kontraktu. Badania i pomiary arbitrażowe wykonuje bezstronne, akredytowane laboratorium (w tym inne laboratorium GDDKiA), które nie wykonywało badań lub pomiarów kontrolnych, przy udziale lub po poinformowaniu przedstawicieli stron. W przypadku wniosku Wykonawcy zgodę na przeprowadzenie badań i pomiarów arbitrażowych wyraża Inżynier/Inspektor Nadzoru po wcześniejszej analizie zasadności wniosku. Zamawiający akceptuje laboratorium, które przeprowadzi badania lub pomiary arbitrażowe.

## **6.2. Badania i pomiary przed przystąpieniem do robót ziemnych**

- 6.2.1. Przed przystąpieniem do robót ziemnych lub wydzielonego ich etapu należy zweryfikować założenia dotyczące przydatności gruntów i materiałów antropogenicznych do zastosowania jako materiał nasypowy, uwzględniając wymagania określone w punkcie 2 oraz w Dokumentacji Projektowej. Ocenę taką należy przeprowadzać w przypadku każdej zmiany rodzaju lub źródła materiału do wykorzystania jako materiał nasypowy.
- 6.2.2. Przed zastosowaniem geosyntetyków w robotach ziemnych, Wykonawca powinien przedstawić Inżynierowi/Inspektorowi nadzoru ich Deklaracje Właściwości Użytkowych (DWU) oraz inne dokumenty, jeżeli konieczność ich przedłożenia wynika z Dokumentacji Projektowej, potwierdzające spełnienie wymagań w zakresie istotnych właściwości, nie ujętych w DWU (na przykład wytrzymałość długoterminowa geosyntetyku stosowanego jako zbrojenie).
- 6.2.3. W przypadku jeżeli grunty lub materiały antropogeniczne, przewidziane do wykorzystania jako materiał nasypowy będą ulepszone to Wykonawca przed przystąpieniem do robót powinien wykazać, że przewidziana do zastosowania metoda ulepszania materiałów, pozwala na uzyskanie wymaganych właściwości oraz spełnienie wymagań dotyczących materiału po wbudowaniu.
- 6.2.4. W przypadku warstwy ulepszonego podłoża Wykonawca przed przystąpieniem do jej wykonania przedstawi wszystkie niezbędne dokumenty wynikające z wymagań określonych w STWIORB, dotyczące technologii stosowanej do wykonania tej warstwy, a w razie potrzeby wykona odcinek próbny na polecenie Inżyniera/Inspektora nadzoru.

## **6.3. Badania i pomiary w czasie realizacji robót ziemnych**

- 6.3.1. Wykonawca jest zobowiązany do przeprowadzania na bieżąco badań i pomiarów w celu sprawdzania czy jakość wykonanych Robót jest zgodna z postawionymi wymaganiami. Badania powinny być wykonywane z niezbędną starannością, zgodnie z obowiązującymi przepisami i w wymaganym zakresie. Badania Wykonawca powinien wykonywać z częstotliwością gwarantującą zachowanie wymagań dotyczących jakości robót, lecz nie rzadziej niż wskazano to w STWIORB. Wyniki badań będą dokumentowane i

archiwizowane przez Wykonawcę. Wyniki badań Wykonawca jest zobowiązany przekazywać Inżynierowi/Inspektorowi nadzoru.

6.3.2. W trakcie prowadzenia robót należy sprawdzać na bieżąco odwodnienie korpusu drogowego. Sprawdzenie polega na kontroli zgodności z wymaganiami określonymi w punkcie 5 oraz z Dokumentacją Projektową. Szczególną uwagę należy zwrócić na:

- właściwe ujęcie i odprowadzenie wód opadowych,
- właściwe ujęcie i odprowadzenie wysięków wodnych,
- właściwe prowadzenie prac aby nie powodować nawadniania gruntów w wykopie lub w nasypie.

6.3.3. Sprawdzenie wykonania skarp polega na sprawdzeniu zgodności robót z wymaganiami dotyczącymi:

- pochyłości i dokładności wykonania skarp określonych w tablicy 6.1.,
- wykonania umocnień powierzchni skarp,

sformułowanymi w Dokumentacji Projektowej lub w Projekcie Geotechnicznym.

6.3.4. Zakres czynności wchodzących w zakres sprawdzenia jakości robót w czasie wykonywania wykopów określono w STWIORB D-02.01.01 „Roboty ziemne. Wykonywanie wykopów”.

6.3.5. Szczegółowy zakres czynności wchodzących w zakres sprawdzenia jakości robót w czasie wykonywania nasypów oraz ukopów, dokopów i odkładów, określono w STWIORB D-02.03.01. „Roboty ziemne. Wykonywanie nasypów”.

#### 6.4. Badania do odbioru korpusu ziemnego

6.4.1. Odbioru korpusu ziemnego dokonuje się na podstawie technicznych dokumentów kontrolnych, zgromadzonych przed przystąpieniem do robót oraz prowadzonych w czasie wykonywania robót ziemnych oraz na podstawie badań i pomiarów wykonanych po zakończeniu wykonania budowli ziemnej, w zakresie wymaganym przez STWIORB.

6.4.2. W zakres badań w czasie odbioru budowli ziemnej wchodzi sprawdzenie: technicznych dokumentów kontrolnych, cech geometrycznych budowli ziemnej, zagęszczenia, nośności oraz odwodnienia. Ponadto należy sprawdzić wykonanie i umocnienie skarp, na podstawie wymagań odrębnej STWIORB.

6.4.3. Częstotliwość oraz zakres badań i pomiarów cech geometrycznych budowli ziemnej do odbioru robót ziemnych podano w tablicy 6.1.

Tablica 6.1. Częstotliwość oraz zakres badań i pomiarów geometrycznych wykonanych robót ziemnych

Lp.	Badana cecha	Minimalna częstotliwość badań i pomiarów	Tolerancje wykonania robót
1	Szerokości korpusu drogowego	Pomiar taśmą, szablonem, łatą o długości 3 m i poziomą lub niwelatorem, w odstępach co 200 m na prostych, w punktach głównych łuku, co 100 m na łukach o R $\geq$ 100 m co 50 m na łukach o R $\geq$ 100 m oraz w miejscach, które będą wątpliwośći	$\leq +5$ cm
2	Odchylenie osi korpusu ziemnego		$\pm 5$ cm
3	Szerokości dna rowów		$\pm 5$ cm
4	Rzędne powierzchni korpusu drogowego		Nie więcej niż -3 cm lub +1 cm
5	Pochylenie skarp		$\leq 10\%$ wartości pochylenia
6	Równość górnej powierzchni korpusu drogowego		$\leq 3$ cm
7	Równość skarp		$\leq \pm 10$ cm
8	Spadek podłużny powierzchni korpusu drogowego lub dna rowu	Pomiar niwelatorem rzędnych w odstępach co 100 m oraz w punktach wątpliwych	Nie więcej niż -3 cm lub +1 cm
9	Pochylenie poprzeczne górnej powierzchni korpusu drogowego	Pomiar niwelatorem rzędnych w odstępach co 100 m oraz w punktach wątpliwych	$\pm 0,5\%$

*\*) Jeżeli długość elementu podlegającego odbiorowi jest mniejsza niż 1 km, to określając wartość średnią należy uwzględnić wyniki wszystkich pomiarów*

6.4.4. Zagęszczenie materiału nasypowego, gruntu podłoża pod nasypem oraz podłoża gruntowego nawierzchni

w wykopie określa się na podstawie wskaźnika zagęszczenia  $I_s$ . Badanie wskaźnika zagęszczenia należy przeprowadzić zgodnie z zasadami określonymi w p. 5.11.1 i 5.11.2 niniejszych STWiORB. W raporcie z badań należy podać wskaźnik zagęszczenia oraz wilgotność badanego gruntu. Wykonawca do odbioru budowli ziemnej przedstawi wyniki badań wskaźnika zagęszczenia każdej warstwy. Częstotliwość badań wskaźnika zagęszczenia powinna być następująca:

- W wykopach i dla górnej warstwy nasypu – nie mniej niż 1 badanie na każde 1000 m<sup>2</sup> powierzchni zagęszczonej warstwy, jednak co najmniej 2 badania na dziennej działce roboczej.
- Dla pozostałych partii nasypu – nie mniej niż 1 badanie na każde 2000 m<sup>2</sup> powierzchni zagęszczonej warstwy, jednak co najmniej 2 badania na dziennej działce roboczej.

Ponadto badanie wskaźnika zagęszczenia należy wykonać w miejscach wątpliwych wskazanych przez Inżyniera/Inspektora nadzoru. Należy ocenić zgodność wyników badania z wymaganiami STWiORB opracowanych na podstawie niniejszych STWiORB. Kryterium akceptacji zbioru wyników badań wskaźnika zagęszczenia musi być określone w STWiORB.

6.4.5. Jeżeli dopuszczono kontrolę zagęszczenia na podstawie wskaźnika odkształcenia  $I_o$  to wymaga się aby częstotliwość badań była nie mniejsza niż określono w punkcie 6.4.4. w odniesieniu do badania wskaźnika zagęszczenia  $I_s$ .

6.4.6. Nośność należy badać na powierzchni warstw, określonych w Dokumentacji Projektowej. Nośność określa się na podstawie wartości wtórnego modułu odkształcenia  $E_2$ . Badanie modułu odkształcenia  $E_2$  należy przeprowadzić zgodnie z zasadami określonymi w p. 5.12.3 niniejszych STWiORB. Wykonawca do odbioru budowli ziemnej przedstawi wyniki badań nośności podłoża pod nasypem oraz na powierzchni tych warstw, które zostały zakryte wyżej leżącymi warstwami do czasu przeprowadzenia odbioru budowli ziemnej. Nośność na powierzchni podłoża gruntowego nawierzchni może być określona przed lub podczas odbioru budowli ziemnej. Częstotliwość badań nośności powinna być następująca:

- Nie mniej niż jeden raz na 1000 m<sup>2</sup> powierzchni w przypadku badania na powierzchni podłoża gruntowego nawierzchni,
- Nie mniej niż jeden raz na 2000 m<sup>2</sup> powierzchni w pozostałych przypadkach,
- W miejscach wskazanych przez Inżyniera/Inspektora nadzoru.

6.4.7. Za zgodą Inżyniera/Inspektora nadzoru dopuszcza się stosowanie innych metody do oceny stanu zagęszczenia i nośności wykonanych warstw, po skorelowaniu tych metod z metodami określonymi w niniejszych STWiORB, dla warunków wynikających ze stosowanych w robotach ziemnych gruntów i materiałów antropogenicznych. Zasady stosowania innych metod określono w niniejszych STWiORB w punktach 5.11., 5.12. oraz 6.1.3. Zasady wykonania odcinka próbnego określono w STWiORB D-02.03.01.

„Roboty ziemne. Wykonanie nasypów”, w punkcie 5.15.

## **6.5. Sprawdzenie wykonania ukopu, dokopu i odkładu**

6.5.1. Sprawdzenie wykonania ukopu lub dokopu polega na skontrolowaniu zgodności robót i wykonanego ukopu lub dokopu z wymaganiami sformułowanymi w Dokumentacji Projektowej i STWiORB opracowanych na podstawie niniejszych STWiORB. W trakcie kontroli należy zwrócić szczególną uwagę na sprawdzenie:

- zgodności i rodzaju gruntu z Dokumentacją Projektową,
- zachowania kształtu zboczy, zapewniającego ich stateczność,
- odwodnienia,
- zagospodarowania terenu po zakończeniu eksploatacji ukopu.

6.5.2. Sprawdzenie wykonania odkładu polega na sprawdzeniu zgodności robót i wykonanego odkładu z wymaganiami sformułowanymi w Dokumentacji Projektowej i STWiORB. W trakcie kontroli należy zwrócić szczególną uwagę na sprawdzenie:

- prawidłowe usytuowanie i kształt geometryczny odkładu,
- odpowiednie wbudowanie gruntu,
- odwodnienie,
- właściwe zagospodarowanie odkładu.

## **7. OBMIAR ROBÓT**

### **7.1. Ogólne zasady obmiaru robót**

7.1.1. Ogólne zasady obmiaru robót podano w STWIORB D-M 00.00.00 "Wymagania Ogólne" punkt. 7

## **7.2. Jednostka obmiarowa**

7.3.1. Jednostką obmiarową jest metr sześcienny [m<sup>3</sup>] wykonanych robót ziemnych.

## **8. ODBIÓR ROBÓT**

### **8.1. Ogólne zasady odbioru robót**

8.1.1. Ogólne zasady odbioru robót podano w STWIORB D-M 00.00.00 „Wymagania Ogólne” punkt 8.

8.1.2. Roboty ziemne uznaje się za wykonane zgodnie z Dokumentacją Projektową, STWIORB i wymaganiami Inżyniera/Inspektora Nadzoru, jeżeli wszystkie pomiary i badania wg pkt. 5 i 6 niniejszych STWIORB dały wyniki pozytywne.

8.1.3. Do odbioru ostatecznego uwzględniane są wyniki badań i pomiarów kontrolnych, badań i pomiarów kontrolnych dodatkowych oraz badań i pomiarów arbitrażowych do wyznaczonych odcinków częściowych.

### **8.2. Odbiór robót zanikających lub ulegających zakryciu**

8.2.1. Odbiór tych robót powinien być zgodny z wymaganiami punktu 8.2 STWIORB D- M- 00.00.00 "Wymagania Ogólne" oraz niniejszych STWIORB.

8.2.2. Gotowość danej części robót do odbioru zgłasza Wykonawca wpisem do Dziennika Budowy i jednoczesnym powiadomieniem Inżyniera/Inspektora Nadzoru. Odbiór będzie przeprowadzony niezwłocznie, nie później jednak niż w ciągu 3 dni od daty zgłoszenia wpisem do Dziennika Budowy i powiadomienia o tym fakcie Inżyniera/Inspektora Nadzoru.

8.2.3. Jakość i ilość robót ulegających zakryciu ocenia Inżynier/Inspektor Nadzoru na podstawie dokumentów zawierających komplet wyników badań laboratoryjnych i w oparciu o przeprowadzone pomiary.

### **8.3. Odbiór częściowy**

8.3.1. Odbiór częściowy polega na ocenie ilości i jakości wykonanych części robót. Odbioru częściowego robót dokonuje się wg zasad jak przy odbiorze ostatecznym robót. Odbioru robót dokonuje Inżynier/Inspektor Nadzoru.

### **8.4. Odbiór ostateczny**

8.4.1. Roboty objęte niniejszymi STWIORB podlegają odbiorowi na zasadzie robót zanikających i ulegających zakryciu, który jest dokonywany na podstawie wyników pomiarów, badań i oceny wizualnej.

8.4.2. Do odbioru Wykonawca przedstawia wszystkie dokumenty z bieżącej kontroli jakości robót oraz Dokumentację Projektową z naniesionymi zmianami i uzupełnieniami dokonanymi w trakcie robót (dokumentację powykonawczą).

8.4.3. Podstawą odbioru ostatecznego jest pisemne stwierdzenie przez Inspektora Nadzoru w Dzienniku Budowy zakończenia wszystkich robót związanych z niniejszymi STWIORB, a także spełnienie wymagań określonych w dokumentacji projektowej i niniejszych Warunków Wykonania.

### **8.5. Zasady postępowania z wadliwie wykonanymi robotami**

8.5.1. Jeżeli wystąpią wyniki negatywne dla materiałów i robót (nie spełniające wymagań określonych w STWIORB i opracowanych na ich podstawie STWiORB), to Inżynier/Inspektor Nadzoru/Zamawiający wydaje Wykonawcy polecenie przedstawienia programu naprawczego, chyba że na wniosek jednej ze stron kontraktu zostaną wykonane badania lub pomiary arbitrażowe (zgodnie z pkt. 6.1.5 niniejszego STWIORB), a ich wyniki będą pozytywne. Wykonawca w programie tym jest zobowiązany dokonać oceny wpływu na trwałość, przedstawić sposób naprawienia wady lub wnioskować o zredukowanie ceny kontraktowej.

8.5.2. Na zastosowanie programu naprawczego wyraża zgodę Inżynier/Inspektor Nadzoru/Zamawiający.

8.5.3. W przypadku braku zgody Inżyniera/Inspektora Nadzoru/Zamawiającego na zastosowanie programu naprawczego wszystkie materiały i roboty nie spełniające wymagań podanych w odpowiednich punktach STWIORB zostaną odrzucone. Wykonawca wymieni materiały na właściwe i wykona prawidłowo roboty na własny koszt.

8.5.4. Jeżeli wymiana materiałów niespełniających wymagań lub wadliwie wykonane roboty spowodują szkodę w innych, prawidłowo wykonanych robotach, to również te roboty powinny być ponownie wykonane przez Wykonawcę na jego koszt.

## **9. PODSTAWA PŁATNOŚCI**

### **9.1. Ogólne ustalenia dotyczące podstawy płatności**

9.1.1. Ogólne ustalenia dotyczące podstawy płatności podano w STWIORB D-M 00.00.00 „Wymagania Ogólne” punkt 9.

### **9.2. Cena jednostki obmiarowej**

- 9.2.1. Zakres czynności objętych ceną jednostkową podano w STWIORB D- 02.01.01"Wykonanie wykopów" oraz STWIORB D-02.03.01 „Wykonanie nasypów” punkt 9.

## 10. PRZEPISY ZWIĄZANE

### 10.1. Normy

L.p.	Nr normy	Tytuł normy
1	PN-EN ISO 14688-1	Badania geotechniczne. Oznaczanie i klasyfikowanie gruntów. Część 1: Oznaczanie i opis.
2	PN-EN ISO 14688-2	Badania geotechniczne. Oznaczanie i klasyfikowanie gruntów. Część 2: Zasady klasyfikowania.
3	PN-EN ISO 14689-2	Rozpoznanie i badania geotechniczne. Oznaczenie opis i klasyfikacja skał.
4	PN-EN ISO 17892-1	Rozpoznanie i badania geotechniczne. Badania laboratoryjne gruntów. Część 1: Oznaczanie wilgotności naturalnej.
5	PN-EN ISO 17892-4	Rozpoznanie i badania geotechniczne. Badania laboratoryjne gruntów. Część 4: Badanie uziarnienia gruntów.
6	PN-EN ISO 17892-1	Rozpoznanie i badania geotechniczne. Badania laboratoryjne gruntów. Część 11: Badanie filtracji przy stałym i zmiennym gradiencie hydraulicznym.
7	PN-EN ISO 17892-12	Rozpoznanie i badania geotechniczne. Badania laboratoryjne gruntów. Część 12: Oznaczanie granic Atterberga.
8	PN-B-04481:1988	Grunty budowlane. Badania próbek gruntów
9	BN-77/8931-12	Oznaczenie wskaźnika zagęszczenia gruntu
10	PN-S-02205:1998	Drogi samochodowe. Roboty ziemne. Wymagania i badania.
11	BN-64/8931-01	Drogi samochodowe. Oznaczenie wskaźnika piaskowego
12	PN-60/B-04493	Oznaczenie kapilarności biernej.
13	PN-55/B04492	Grunty budowlane. Badania właściwości fizycznych. Oznaczenie wskaźnika wodoprzepuszczalności.

- |    |                   |  |
|----|-------------------|--|
| 14 | PN-EN-13285       | Mieszanki niezwiązane. Wymagania.  |
| 15 | PN-EN 933-1       | Badania geometrycznych właściwości kruszyw. Część 1: Oznaczenie składu ziarnowego. Metoda przesiewania.  |
| 16 | PN-EN 933-8       | Badania geometrycznych właściwości kruszyw. Część 8: Ocena zawartości drobnych cząstek. Badanie wskaźnika piaskowego.  |
| 17 | PN-EN 1097-5      | Badanie mechanicznych i fizycznych właściwości kruszyw. Część 5: Oznaczenie zawartości wody przez suszenie w suszarce z wentylacją.  |
| 18 | PN-EN 13286-2     | Mieszanki niezwiązane i związane hydraulicznie. Część 2: Metody badań laboratoryjnych gęstości na sucho i zawartości wody. Zagęszczanie metodą Proctora.                               |
| 19 | PN-EN 13286-47    | Mieszanki niezwiązane i związane hydraulicznie. Część 47: Metoda badania do określenia kalifornijskiego wskaźnika nośności, natychmiastowego wskaźnika nośności i pęcznienia liniowego |
| 20 | PN-EN-14227-10    | Mieszanki związane spoiwem hydraulicznym. Specyfikacja. Część 10. Grunty stabilizowane cementem.   |
| 21 | PN-EN-14227-11    | Mieszanki związane spoiwem hydraulicznym. Specyfikacja. Część 11. Grunty stabilizowane wapnem  |
| 22 | PN-EN-14227-12    | Mieszanki związane spoiwem hydraulicznym. Specyfikacja. Część 12. Grunty stabilizowane żużlem  |
| 23 | PN-EN-14227-13    | Mieszanki związane spoiwem hydraulicznym. Specyfikacja. Część 13. Grunty stabilizowane hydraulicznym spoiwem drogowym.   |
| 24 | PN-EN-14227-14    | Mieszanki związane spoiwem hydraulicznym. Specyfikacja. Część 14. Grunty stabilizowane popiołami lotnymi   |
| 25 | PN-EN ISO 10318-1 | Geosyntetyki. Część 1: Terminy i definicje.  |
| 26 | PN-EN ISO 13251   | Geotekstyli i wyroby pokrewne. Właściwości wymagane w odniesieniu do wyrobów stosowanych w robotach ziemnych, fundamentowaniu i konstrukcjach oporowych.                               |
| 27 | PN-EN 1997-1      | Eurokod 7. Projektowanie geotechniczne . Część 1: Zasady ogólne.   |
| 28 | PN-EN 1997-2      | Eurokod 7. Projektowanie geotechniczne . Część 2: Rozpoznanie i badanie podłoża gruntowego.  |



**10.2. Inne dokumenty**

<b>L.p.</b>	<b>Tytuł</b>
1	ZTV E-StB Zusätzliche Technische Vertragsbedingungen und Richtlinien für Erdarbeiten im Straßenbau. Wydanie 2017.
2	Wytyczne wykonywania badań podłoża gruntowego na potrzeby budownictwa drogowego. Załącznik do zarządzenia nr 22 Generalnego Dyrektora Dróg Krajowych i Autostrad z dnia 27.06.2019 r.,
3	Instrukcja badań podłoża gruntowego budowli drogowych i mostowych, IBDiM, Warszawa, 1998.
4	Wytyczne wzmocnienia podłoża gruntowego w budownictwie drogowym, IBDiM, Warszawa 2002.
5	Katalog typowych konstrukcji nawierzchni sztywnych. Załącznik do zarządzenia Nr 30 Generalnego Dyrektora Dróg Krajowych i Autostrad z dnia 16.06.2014 r.
6	Katalog typowych konstrukcji nawierzchni podatnych i półsztywnych. Załącznik do zarządzenia Nr 31 Generalnego Dyrektora Dróg Krajowych i Autostrad z dnia 16.06.2014 r.
7	Rozporządzenie Ministra Transportu, Budownictwa i Gospodarki Morskiej z dnia 25 kwietnia 2012 r. w sprawie ustalania geotechnicznych warunków posadawiania obiektów budowlanych.

## ZAŁĄCZNIK 1

### Z1.A. Wymagany wskaźnik zagęszczenia w nasypach i w wykopach.

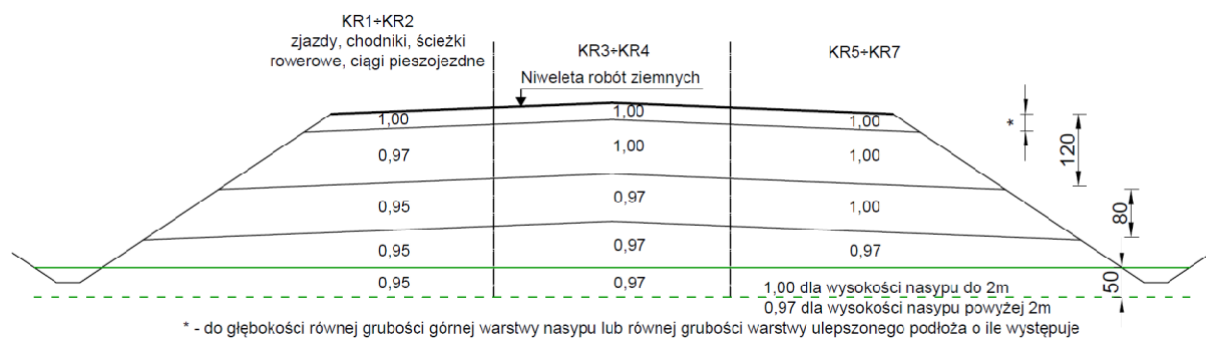

**Rysunek Z1.1. Nasyp**

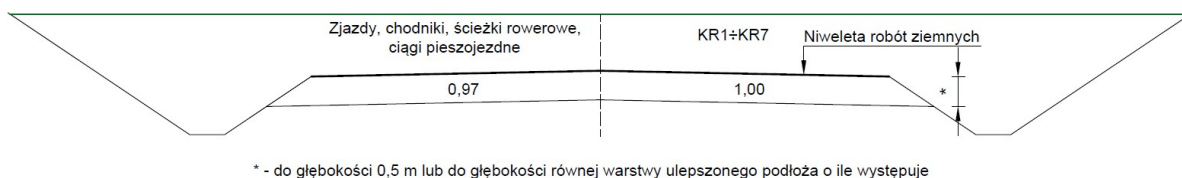

**Rysunek Z1.2. Wykop i miejsca zerowe robót ziemnych**

### Z1.B. Nośność

1. Podane schematy uwzględniają typowe rozwiązania występujące w KTKNPiP oraz w KTKNS.
2. W przypadku rozwiązań indywidualnych wymagania dla nośności należy określić w Dokumentacji Technicznej.
3. Oznaczenia:

GWN                    górna warstwa nasypu,  
 UPG                    ulepszone podłoże gruntowe, H(GWN)  
                             grubość górnej warstwy nasypu,  
 H(UPG)                grubość warstwy ulepszonego podłoża gruntowego.

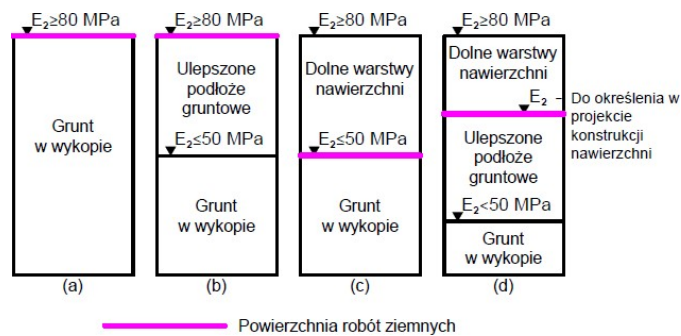

Rysunek Z1.3. Nośność dla wykopów dla kategorii ruchu KR1-KR2

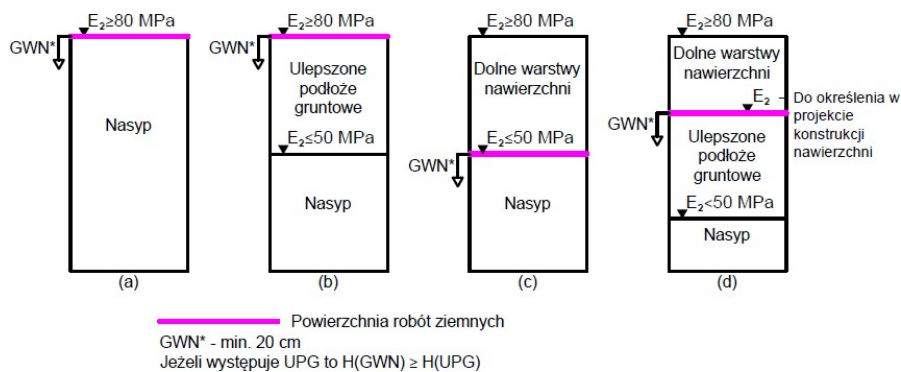

Rysunek Z1.4. Nośność dla nasypów dla kategorii ruchu KR1-KR2

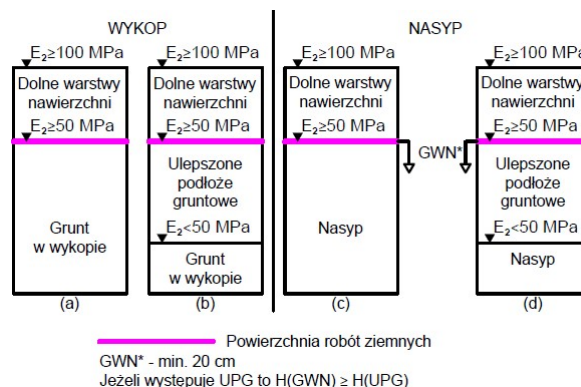

Rysunek Z1.5. Nośność dla wykopów i nasypów dla kategorii ruchu KR3-KR4

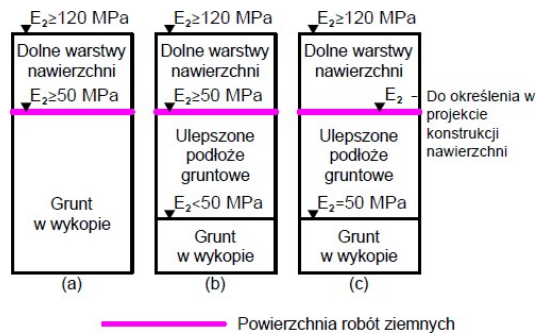

**Rysunek Z1.6. Nośność dla wykopów dla kategorii ruchu KR5-KR7**

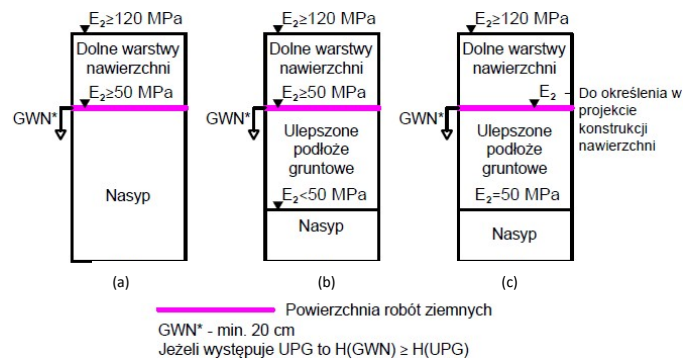

**Rysunek Z1.7. Nośność dla nasypów dla kategorii ruchu KR5-KR7**

**ZAŁĄCZNIK 2**  
**METODY WYKONANIA BADAŃ KONTROLNYCH W ROBOTACH ZIEMNYCH**

- Z2.A OZNACZANIE WILGOTNOŚCI OPTYMALNEJ I MAKSYMALNEJ GĘSTOŚCI OBJĘTOŚCIOWEJ SZKIELETU (BADANIE PROCTORA)**
- Z2.B OZNACZANIE WSKAŹNIKA ZAGĘSZCZENIA**
- Z2.C OZNACZANIE MODUŁU ODKSZTAŁCENIA PODŁOŻA PRZEZ OBCIĄŻENIE PŁYTA (POD OBCIĄŻENIEM STATYCZNYM)**
- Z2.D OZNACZANIE MODUŁU ODKSZTAŁCENIA PODŁOŻA POD OBCIĄŻENIEM DYNAMICZNYM LEKKĄ PŁYTA LPD**
- Z2.E OZNACZANIE WSKAŹNIKA NOŚNOŚCI CBR I PĘCZNIENIA LINIOWEGO**
- Z2.F OZNACZANIE WSKAŹNIKA PIASKOWEGO**
- Z2.G OZNACZANIE WILGOTNOŚCI**
- Z2.H OZNACZANIE UZIARNIENIA**
- Z2.I OZNACZANIE GRANICY PLASTYCZNOŚCI WP I GRANICY PŁYNNOSCI WL**
- Z2.J OZNACZANIE WSPÓŁCZYNNIKA WODOPRZEPUSZCZALNOŚCI k**
- Z2.K OZNACZANIE ZAWARTOŚCI SUBSTANCJI ORGANICZNYCH**
- Z2.L POŚREDNIE OZNACZANIE WSKAŹNIKA ZAGĘSZCZENIA NA PODSTAWIE STOPNIA ZAGĘSZCZENIA OKREŚLONEGO W BADANIU SONDĄ DYNAMICZNĄ**

**UWAGA:**

Uwzględniając zróżnicowanie gruntów i materiałów, które mogą być zastosowane w robotach ziemnych kontrola właściwości może być oparta o zastosowanie metod badań określonych w odniesieniu do gruntów, kruszyw lub do mieszanek. Metoda badania określonej właściwości konkretnego gruntu/materiału zostanie wybrana na podstawie Załącznika 2 i przedstawiona przez Wykonawcę do akceptacji Inżyniera/Inspektora nadzoru.

Dopuszcza się stosowanie innych metod kontroli niż wskazane w niniejszych STWIORB pod warunkiem spełnienia warunków określonych w punkcie 6.1.3. niniejszych STWIORB.

**Z2.A OZNACZANIE WILGOTNOŚCI OPTYMALNEJ I MAKSYMALNEJ GĘSTOŚCI OBJĘTOŚCIOWEJ SZKIELETU (BADANIE PROCTORA)**

Procedura badania wilgotności optymalnej i maksymalnej gęstości objętościowej szkieletu gruntów zawarta jest w normie PN-B-04481:1988 w punkcie 8.

Procedura badania wilgotności optymalnej i maksymalnej gęstości objętości szkieletu mieszanek kruszyw zawarta jest w normie PN-EN 13286-2.

W oznaczeniu wilgotności optymalnej i maksymalnej gęstości objętościowej szkieletu gruntów i mieszanek kruszyw oraz wartości wskaźnika zagęszczenia  $I_s$  należy stosować badanie Proctora i energię zagęszczania dobraną odpowiednio do stosowanej metody badawczej.

**Z2.B OZNACZANIE WSKAŹNIKA ZAGĘSZCZENIA**

Procedura oznaczania wskaźnika zagęszczenia  $I_s$  zawarta jest w normie BN-77/8931-12. Maksymalną gęstość objętościową szkieletu należy określić według procedury wskazanej w załączniku Z2.A.

## **22.C OZNACZANIE MODUŁU ODKSZTAŁCENIA PODŁOŻA PRZEZ OBCIĄŻENIE PŁYTĄ (POD OBCIĄŻENIEM STATYCZNYM)**

Procedura oznaczania modułu odkształcenia podłoża z zastosowaniem płyty obciążonej statycznie zawarta jest w załączniku B do normy PN-S-02205:1988.

Oznaczenie modułu odkształcenia odnosi się do nośności warstwy w chwili przeprowadzenia badania. Wartość modułu można uznać za miarodajną w odniesieniu do kryteriów określonych w STWIORB, jeżeli wilgotność gruntu/materiału warstwy w czasie badania nie jest wyższa od wilgotności jaką miał on w czasie zagęszczania oraz jest od niej niższa nie więcej niż o 2%. W przypadku badania warstwy o wilgotności poza wymienionym przedziałem należy wprowadzić odpowiednie współczynniki korygujące wartość modułu.

## **22.D OZNACZANIE MODUŁU ODKSZTAŁCENIA PODŁOŻA POD OBCIĄŻENIEM DYNAMICZNYM LEKKĄ PŁYTĄ (LPD).**

Badanie Lekką Płytą Dynamiczną (LPD) można stosować wyłącznie w kontroli warstw wykonanych z gruntów i materiałów niespoistych. Należy stosować płytę o średnicy 30 cm. Stosowanie płyty o innej średnicy jest możliwe pod warunkiem spełnienia warunków określonych w punkcie 6.1.3. niniejszych STWIORB.

Głębokość oddziaływania LPD jest równa średnicy płyty. Oznacza to, że w przypadku stosowania płyty o średnicy 30 cm nie należy poddawać badaniu warstw grubszych niż 30 cm. W przypadku badania warstw cieńszych niż średnica płyty należy wykluczyć możliwość wpływu warstwy leżącej niżej na wynik oznaczenia.

Oznaczenie modułu odkształcenia odnosi się do nośności warstwy w chwili przeprowadzenia badania. Wartość modułu można uznać za miarodajną w odniesieniu do kryteriów określonych w STWIORB, jeżeli wilgotność gruntu/materiału warstwy w czasie badania nie jest wyższa od wilgotności jaką miał on w czasie zagęszczania oraz jest od niej niższa nie więcej niż o 2%. W przypadku badania warstwy o wilgotności poza wymienionym przedziałem należy wprowadzić odpowiednie współczynniki korygujące wartość modułu.

Stosowane urządzenie musi mieć ważny dokument certyfikacji. Uwzględniając zróżnicowanie konstrukcyjne urządzeń pomiarowych, określanych jako Lekka Płyta Dynamiczna (LPD) w kontroli warstwy należy stosować jeden typ urządzenia. Należy ściśle przestrzegać procedury oznaczania modułu odkształcenia podłoża pod obciążeniem dynamicznym, określonej przez producenta w instrukcji stosowania urządzenia.

Badanie LPD może być wykorzystane jako pośrednia metoda oceny zagęszczenia i/lub nośności warstwy na podstawie zaakceptowanych przez Inżyniera/Inspektora nadzoru korelacji wartości dynamicznego modułu odkształcenia  $E_{vd}$  z wartościami wskaźnika zagęszczenia  $I_s$  i/lub wtórnego modułu odkształcenia  $E_2$

## **22.E OZNACZANIE WSKAŹNIKA NOŚNOŚCI CBR I PĘCZNIENIA LINIOWEGO**

Procedura badania wskaźnika nośności CBR i pęcznienia liniowego gruntów zawarta jest w załączniku A do normy PN-S-02205:1988.

Procedura badania wskaźnika nośności CBR i pęcznienia liniowego mieszanek kruszyw zawarta jest w normie PN-EN 13286-47. Wilgotność materiału do uformowania próbek należy określić według zasady podanej w załączniku A do normy PN-S-02205:1988. W czasie pomiaru pęcznienia próbkę należy nasycać wodą przez 4 doby. Projektant określi jakie obciążenie zastosować na czas pęcznienia próbki.

## **22.F OZNACZANIE WSKAŹNIKA PIASKOWEGO**

Procedura oznaczenia wskaźnika piaskowego gruntów WP zawarta jest w normie BN-64/8931-01.

Możliwe jest zastosowanie do gruntów badania wskaźnika piaskowego SE4 według normy PN- EN 933-8, odnoszącej się do kruszyw, pod warunkiem określenia kryterium oceny wyniku oznaczenia dla nowej normy.

Procedura oznaczenia wskaźnika piaskowego kruszyw (mieszanek kruszyw) zawarta jest w normie PN-EN 933-8. Należy stosować badanie wskaźnika piaskowego SE4.

## **22.G OZNACZANIE WILGOTNOŚCI**

Procedura oznaczenia wilgotności gruntów zawarta jest w normie PN-B-04481:1988 lub wPN- EN ISO 17892-1.

Procedura oznaczenia wilgotności mieszanek kruszyw zawarta jest w normie PN-EN 1097-5.

## **22.H OZNACZANIE UZIARNIENIA**

Procedura oznaczenia uziarnienia gruntów zawarta jest w normie PN-88/B-04481 lub wPN-EN ISO 17892-4.

Procedura oznaczenia uziarnienia mieszanek kruszyw zawarta jest w normie PN- EN 933-1.

## **Z2.I OZNACZANIE GRANICY PLASTYCZNOŚCI WP I GRANICY PŁYNNOSCI WL.**

Procedura oznaczenia granicy plastyczności WP i granicy płynności WL (granice Atterberga) gruntów drobnoziarnistych (spoiстых) jest określona w normie PN-B-04481:1988 lub w PN-EN ISO 17892-12.

Na podstawie wartości granicy plastyczności WP i granicy płynności WL określa się wskaźnik plastyczności  $IP = WL - WP$ , charakteryzujący plastyczność (spoiistość) gruntu.

## **Z2.J OZNACZANIE WSPÓŁCZYNNIKA FILTRACJI k**

W przypadku stosowania kryteriów odnoszących się do wartości współczynnika filtracji  $k$ , określonych według metody zawartej w normie PN-55/B-04492, należy stosować procedurę badania próbek i oznaczenia współczynnika filtracji  $k$ , określoną w tej normie.

Dopuszcza się pośrednią metodę oceny właściwości filtracyjnych gruntów gruboziarnistych (wg klasyfikacji PN-EN ISO 14688-2) na podstawie obliczenia współczynnika filtracji  $k$  z zastosowaniem wzoru amerykańskiego USBSC:

$$k = 0,0036 \times d_{20}^{2,3}$$

gdzie:

$k$  współczynnik filtracji [m/s]

$d_{20}$  średnica zastępcza [mm], odpowiadająca zawartości 20% ziaren na krzywej uziarnienia gruntu.

Stosowanie w badaniu próbek gruntów procedury oznaczenia współczynnika filtracji  $k$ , zawartej w normie PN-EN ISO 17892-11 wymaga stosowania wymagań określonych w odniesieniu do tej metody badania. Możliwe jest zweryfikowanie lub potwierdzenia kryterium oceny określonego na podstawie badania według normy PN-55/B-04492.

## **Z2.K OZNACZANIE ZAWARTOŚCI SUBSTANCJI ORGANICZNYCH**

Procedura oznaczenia zawartości substancji organicznych zawarta jest w normie PN-B-04481:1988 lub w normie PN-EN 1744-1. Metodą referencyjną jest procedura zawarta w normie PN-B-04481:1988

## **Z2.L POŚREDNIE OZNACZANIE WSKAŹNIKA ZAGĘSZCZENIA NA PODSTAWIE STOPNIA ZAGĘSZCZENIA OKREŚLONEGO W BADANIU SONDĄ DYNAMICZNĄ**

Do dodatkowej kontroli zagęszczenia nasypów wykonanych z gruntów niespoistych można stosować sondy dynamiczne. Procedura wykonywania badania sondą dynamiczną zawarta jest w normie PN-B-04452. Orientacyjną wartość wskaźnika zagęszczenia  $IS$  można określić na podstawie zależności korelacyjnej:

$$IS = \frac{0,818}{0,958 - 0,174 I_D}$$

gdzie:

ID stopień zagęszczenia gruntów niespoistych wyznaczony w oparciu o liczbę uderzeń młota (NK) potrzebną do zagłębienia końcówki o 0,1 m (sondy DPL, DPM), 0,2 m (DPSH) na podstawie wzorów:

DPL	ID = 0,071+0,429 lgNK
DPM	ID = 0,176+0,431 lgNK
DPH	ID = 0,271+0,441 lgNK
DPSH	ID = 0,196+0,441 lgNK

Wyniki sondowania należy interpretować dopiero poniżej głębokości krytycznej ( $t_c$ ) wynoszącej dla sondy DPL  $t_c=0,6$  m, dla sond DPM oraz DPH  $t_c=1,0$  m, dla sondy DPSH  $t_c=1,5$  m.

**UWAGA: WSZELKIE ROBOTY UJĘTE W SPECYFIKACJI NALEŻY WYKONAĆ W OPARCIU O AKTUALNIE OBOWIAZUJĄCE NORMY I PRZEPISY Obowiązują wydania przywołanych powyżej norm i innych dokumentów na dzień złożenia przez Wykonawcę oferty. Wprowadzenie nowszego wydania normy czy innego dokumentu wymaga uzgodnienia przez strony kontraktu.**

## D-02.01.01. Wykonanie wykopów

### 1. WSTĘP

#### 1.1. Przedmiot STWIORB

Przedmiotem niniejszej specyfikacji (STWIORB) są wymagania dotyczące wykonania i odbioru wykopów.

#### 1.2. Zakres stosowania STWIORB

STWIORB są stosowane jako dokument przetargowy i kontraktowy przy zleceniu i realizacji robót na drogach publicznych.

#### 1.3. Nazwy i kody

Nazwy i kody robót objętych wspólnym słownikiem zamówień CPV są następujące:

Grupa robót: 45100000-8 Przygotowanie terenu pod budowę.

Klasa robót: 45110000-1 Roboty w zakresie burzenia i rozbiórki obiektów budowlanych, roboty ziemne.

Kategoria robót: 45111000-8 Roboty w zakresie burzenia, roboty ziemne.

#### 1.4. Określenia podstawowe

Określenia podstawowe zostały podane w STWIORB D-02.00.01. „Roboty ziemne. Wymagania ogólne”, punkt 1.6.

#### 1.5. Ogólne wymagania dotyczące robót

Ogólne wymagania dotyczące robót podano w STWIORB D-M 00.00.00 "Wymagania Ogólne".

## 2. MATERIAŁY

### 2.1. Ogólne wymagania dotyczące materiałów

2.1.1. Ogólne wymagania dotyczące materiałów podano w STWIORB D-02.00.01 „Roboty ziemne. Wymagania ogólne”, punkt 2".

### 2.2. Materiały wybuchowe

2.2.1. Jeżeli występuje odspajanie gruntów skalistych z zastosowaniem materiałów wybuchowych to wymagania w stosunku do nich powinny być określone w Dokumentacji Projektowej lub przez Inżyniera/Inspektora nadzoru. Materiały wybuchowe stosowane do prac strzałowych powinny spełniać wymagania jakościowe w zakresie niezbędnym do specyfiki prowadzonych robót.

## 3. SPRZĘT

### 3.1. Ogólne wymagania dotyczące sprzętu

3.1.1. Ogólne wymagania dotyczące sprzętu podano w STWIORB D-02.00.01 „Roboty ziemne. Wymagania ogólne”, punkt 3".

## 4. TRANSPORT

### 4.1. Ogólne wymagania dotyczące transportu

4.1.1. Ogólne wymagania dotyczące transportu podano w STWIORB D-M 00.00.00, Wymagania ogólne" punkt 4 oraz w STWIORB D-02.00.01 „Roboty ziemne. Wymagania ogólne” punkt 4.

## 5. WYKONANIE ROBÓT

### 5.1. Ogólne zasady wykonania robót

5.1.1. Ogólne zasady prowadzenia robót ziemnych podano w STWIORB D-02.00.01 „Roboty ziemne. Wymagania ogólne”, punkt 5.



## **5.2. Zasady prowadzenia robót w wykopie**

- 5.2.1. Przed rozpoczęciem robót w wykopie należy określić rodzaj i stan gruntu, skały lub materiału, który będzie poddany odspojeniu. Rozpoznanie jest konieczne do oceny przydatności gruntu, skały lub materiału do budowy nasypów oraz wyboru właściwej metody prowadzenia robót oraz sprzętu. Roboty należy prowadzić w planowy i usystematyzowany sposób, tak aby grunty, skały i materiały przeznaczone do wbudowania w nasyp nie utraciły przydatności.
- 5.2.2. Wykonawca powinien wykonywać wykopy w taki sposób, aby grunty, skały i materiały o różnym stopniu przydatności do budowy nasypów były odspajane oddzielnie, w sposób uniemożliwiający ich wymieszanie. Odstępstwo od powyższego wymagania jest możliwe jedynie za zgodą Inżyniera/Inspektora nadzoru. Łączne odspajanie gruntów, skał lub materiałów o zróżnicowanych właściwościach jest dopuszczalne jeżeli ich wymieszanie nie spowoduje pogorszenia przydatności lub gdy skutek celowego wymieszania nastąpi poprawa ich właściwości.
- 5.2.3. Robót w wykopie nie należy rozpoczynać zanim powierzchnia terenu, na której będzie wznoszony nasyp, miejsce odkładu lub miejsce czasowego składowania odspojonego gruntu, skały lub materiału nie zostanie przygotowane i zaakceptowane. Odspojone grunty, skały lub materiały przydatne do wykonania nasypów powinny być bez zbędnej zwłoki wbudowane w nasyp lub przewiezione na odkład. Odspojonego gruntu, skały lub materiału nie można przewozić jeżeli w miejscu wbudowania nie zapewniono odpowiedniego sprzętu do układania i zagęszczania warstw nasypu lub odkładu. O ile Inżynier/Inspektor nadzoru dopuści czasowe składowanie odspojonych gruntów, skał lub materiałów należy je odpowiednio zabezpieczyć przed nadmiernym zawilgoceniem.
- 5.2.4. Sposób wykonania skarp wykopu powinien gwarantować ich stateczność w całym okresie prowadzenia robót oraz użytkowania, a naprawa uszkodzeń, wynikających z nieprawidłowego ukształtowania skarp wykopu, ich podcięcia lub innych odstępstw od Dokumentacji Projektowej obciąża Wykonawcę. Wysokość i pochylenie skarpy wykopu w czasie robót muszą uwzględniać stan gruntu, skały lub materiału i ich rzeczywiste właściwości w czasie prowadzenia robót.
- 5.2.5. Założone w Projekcie Geotechnicznym, o ile występuje, lub w Dokumentacji Projektowej zabezpieczenie powierzchni skarp wykopu należy wykonać najszybciej jak jest to możliwe. Naprawa uszkodzeń powierzchni skarp, wynikająca z braku ich prawidłowego zabezpieczenia obciąża Wykonawcę
- 5.2.6. Strome skarpy powstałe w czasie odspajania koparką gruntu lub innego materiału nie powinny być pozostawione na dłuższy okres czasu. Jeżeli proces wykonywania wykopu nie jest ciągły, strome skarpy muszą być doprowadzone do bezpiecznego pochylenia do czasu wznowienia robót. Wysokość stromych skarp ukształtowanych w wyniku pracy koparek nie powinna być większa niż 5 metrów. Skarpy takie muszą być zabezpieczone od góry tymczasowym ogrodzeniem lub pryzmą gruntu.
- 5.2.7. Wykonawca nie powinien dopuścić do odspojenia gruntu poza pasem wynikającym z Dokumentacji Projektowej ani na głębokość większą niż określono w Dokumentacji Projektowej. Jeżeli zaistnieje taka sytuacja należy odtworzyć zbędnie usunięte strefy z materiału o nie gorszych właściwościach niż materiał rodzimy, który został odspojony. W razie potrzeby należy ocenić wpływ nadmiernego odspojenia gruntu na stateczność budowli ziemnej.
- 5.2.8. Jeżeli grunt jest zamrożony można go odspajać tylko do głębokości 0,5 m powyżej projektowanych rzędnych górnej powierzchni podłoża gruntowego nawierzchni.
- 5.2.9. Odspojony grunt przydatny do budowy nasypu, którego czasowa nieprzydatność wynika jedynie z zamarznięcia, należy pozostawić do czasu rozmarznięcia i osuszenia, a następnie wbudować w nasyp.
- 5.2.10. O ile w Dokumentacji Projektowej nie określono inaczej, wykonywanie wykopów można wstrzymać na dowolnym etapie, pod warunkiem zachowania minimum 0,3 m grubości warstwy gruntu powyżej rzędnych spodu konstrukcji nawierzchni.
- 5.2.11. Ostateczne ukształtowanie niwelety robót ziemnych w wykopie powinno być wykonane w takim okresie, aby po zakończeniu prac można było przystąpić bezzwłocznie do wykonania pierwszej warstwy nawierzchni.
- 5.2.12. Wykonawca ma obowiązek zachować szczególną ostrożność w czasie odspajania gruntów w sąsiedztwie obiektów takich jak konstrukcje, budynki lub ogrodzenia.
- 5.2.13. Jeżeli w trakcie wykonywania robót ziemnych zostaną stwierdzone urządzenia podziemne (kable,

rurociągi itp.), nie wykazane w Dokumentacji Projektowej wówczas roboty należy przerwać i powiadomić o tym fakcie Inżyniera/Inspektora nadzoru.

- 5.2.14. W przypadku występowania zinwentaryzowanych urządzeń podziemnych oraz na tych powierzchniach, gdzie zgodnie z Dokumentacją Projektową wymagana jest nienaruszona struktura gruntu podłoża, wykopy należy wykonać lub ostatecznie ukształtować ich powierzchnię sposobem ręcznym. Urobek z wykopów wykonywanych ręcznie należy odkładać na powierzchni terenu w bezpiecznej odległości od krawędzi wykopu, nie zagrażającej stateczności wykopu oraz zapewniającej, że wydobyty grunt nie zsybie się ponownie do wykopu. Wydobyty grunt powinien stanowić zabezpieczenie przed możliwym spływem wody opadowej do wykopu.
- 5.2.15. Jeżeli wykop ma być wykonany w gruncie skalistym wówczas Wykonawca oceni stopień trudności prowadzenia robót i dobierze odpowiedni sposób odszparowania skały. Zasady mechanicznego odszparowania gruntów skalistych określono w punkcie 5.3. a zasady obowiązujące podczas odszparowania gruntów skalistych za pomocą materiałów wybuchowych – w punkcie 5.4. niniejszych STWIORB.

### **5.3. Odszparowanie mechaniczne gruntów skalistych**

- 5.3.1. Jeżeli stan i twardość skały pozwala na jej mechaniczne odszparowanie, to można tę czynność przeprowadzić:
- młotami mechanicznymi, które zagłębia się w grunt w celu rozsądzenia i rozłupania go,
  - zrywarkami, które rozluźniają grunt w czasie przejazdu z zagłębionymi w grunt zębami.
- 5.3.2. W przypadku odszparowania mechanicznego należy przestrzegać, aby:
- głębokość naruszenia i rozluźnienia gruntu skalistego nie wykraczała poza poziom niwelety robót ziemnych,
  - nie odbywał się ruch maszyn i środków transportowych po rozluźnionym gruncie skalistym,
  - rozdrobienie gruntu skalistego umożliwiało użycie środków do załadowania lub przemieszczenia gruntu (koparek, ładowarek, spycharek, równiarek).

### **5.4. Odszparowanie gruntów skalistych za pomocą materiałów wybuchowych**

- 5.4.1. Na prowadzenie robót z użyciem materiałów wybuchowych, Wykonawca uzyska zgodę właściwych instytucji, wynikającą z obowiązujących przepisów.
- 5.4.2. O zamiarze prowadzenia prac strzałowych Wykonawca powinien każdorazowo zawiadomić Inżyniera/Inspektora nadzoru i uzyskać na to jego zgodę.
- 5.4.3. Wykonawca będzie prowadził księgę kontroli materiałów wybuchowych, rejestrując przychody i rozchody tych materiałów. Odszparowanie gruntów za pomocą materiałów wybuchowych może być prowadzone tylko pod bezpośrednim dozorem uprawnionego pracownika (strzałowego). Na terenie robót materiały wybuchowe mogą być przetrzymywane w podręcznych składach, nie dłużej niż określono w obowiązujących przepisach.
- 5.4.4. Przed przystąpieniem do prac strzałowych Wykonawca ma obowiązek określić i odpowiednio oznakować strefę zagrożenia. Wykonawca musi zadbać, poprzez podjęcie niezbędnych czynności zabezpieczających o to, aby prace strzałowe nie spowodowały zagrożenia dla zdrowia i życia ludzi, jak również uszkodzeń obiektów, urządzeń oraz środowiska naturalnego.
- 5.4.5. Otwory strzałowe, ich rozmieszczenie, średnice, kierunek i głębokość powinny być dostosowane do przebiegu uwarstwienia skały i jej szczelinowatości, w sposób zgodny z praktyką i zasadami prowadzenia prac strzałowych. W skale spękanej można umieszczać materiał wybuchowy bezpośrednio w szczelinach. Jeśli Wykonawca nie zamierza dokonać odstrzału bezpośrednio po wywierceniu otworu, to powinien otwór zabezpieczyć przed nawilgoceniem przez zamknięcie go korkiem.
- 5.4.6. Wielkości ładunków powinny być ustalone na podstawie praktyki lub obliczone z odpowiednich wzorów. Materiał wybuchowy można załadować do otworów po sprawdzeniu, że zostały należycie wykonane, oczyszczone i osuszone. Postępowanie w przypadku otworów trudnych do osuszenia zostanie określone indywidualnie i zatwierdzone przez Inżyniera/Inspektora nadzoru. Rozmieszczenie ładunków w otworze strzałowym, sposób założenia naboju udarowego ze spłonką, lontem, zapalnikiem i wykonania przybitki oraz odstrzelenia ładunków, powinny być dostosowane do postulowanego efektu strzelania i wykonane zgodnie z praktyką.
- 5.4.7. W robotach strzałowych, prowadzonych w sąsiedztwie dna wykopu i powierzchni skarp, rodzaj i miejsca założenia ładunków wybuchowych należy dobrać tak, aby nie osłabić masywu skały poniżej

projektowanej linii skarp i dna wykopu.

## 5.5. Odwodnienie wykopów

- 5.5.1. Podstawowe wymagania w zakresie odwodnienia pasa robót ziemnych podano w STWIORB D-02.00.01. „Roboty ziemne. Wymagania ogólne”, punkt 5.7.
- 5.5.2. Woda opadowa i gruntowa powinny być zebrane i odprowadzone, bez powodowania negatywnego wpływu na warunki wykonania wykopu, poprzez zastosowanie odpowiednich pochyleń, spadków, rowów i drenów.
- 5.5.3. Technologia wykonania wykopu musi umożliwiać jego prawidłowe odwodnienie w całym okresie trwania robót ziemnych. Wykonanie wykopów powinno postępować w kierunku podnoszenia się niwelety, aby umożliwić odpływ wód z wykopu.
- 5.5.4. W czasie robót ziemnych należy zachować odpowiedni spadek podłużny i nadać przekrojom poprzecznym spadki, umożliwiające szybki odpływ wód z wykopu. O ile w Dokumentacji Projektowej nie zawarto innego wymagania, spadek poprzeczny nie powinien być mniejszy niż 4% w przypadku gruntów spoiстых i nie mniejszy niż 2% w przypadku gruntów niespoistych. Należy uwzględnić ewentualny wpływ kolejności i sposobu odspajania gruntów oraz terminów wykonywania innych robót na spełnienie wymagań dotyczących prawidłowego odwodnienia wykopu w czasie postępu robót ziemnych.
- 5.5.5. Źródła wody, odsłonięte przy wykonywaniu wykopów, należy ująć w rowy i/lub dreny. Wody opadowe i gruntowe należy odprowadzić rowami poza teren robót.
- 5.5.6. W przypadku nieprawidłowego odwodnienia wykonywanych robót ziemnych i pogorszenia nośności podłoża gruntowego nawierzchni Wykonawca na swój koszt doprowadzi podłoże do nośności określonej przez Projektanta w Dokumentacji Projektowej.
- 5.5.7. Szczególnej uwagi pod względem odwodnienia robót wymagają odcinki przejściowe między wykopami i nasypami.
- 5.5.8. Jeżeli jest konieczne wykonanie tymczasowych rowów odwadniających u podstawy skarp wykopu to należy je wykonać tak, aby nie stanowiły zagrożenia stateczności skarpy. Wypełnienie takich rowów powinno nastąpić niezwłocznie, kiedy przestaną być potrzebne.
- 5.5.9. Ogólne wymagania dotyczące wykonywania rowów określono w STWIORB D-02.00.01 „Roboty ziemne. Wymagania ogólne”, punkt 5.8.

## 5.6. Wymagania dotyczące zagęszczenia i nośności podłoża gruntowego nawierzchni w wykopie i miejscach zerowych robót ziemnych

- 5.6.1. Zagęszczanie podłoża gruntowego nawierzchni w wykopie i miejscach zerowych robót ziemnych należy przeprowadzić zgodnie z zasadami określonymi w STWIORB D-02.03.01. „Roboty ziemne. Wykonanie nasypów”.
- 5.6.2. Wartości wskaźnika zagęszczenia podłoża gruntowego nawierzchni w wykopie i w miejscach zerowych robót ziemnych powinny być nie mniejsze niż określono w Tablicy 5.1. Wskaźnik zagęszczenia należy określić zgodnie z zasadami podanymi w STWIORB D-02.00.01. „Roboty ziemne. Wymagania ogólne”, p. 5.11.1.

Tablica 5.1. Minimalne wartości wskaźnika zagęszczenia w podłożu gruntowym nawierzchni w wykopach i miejscach zerowych robót ziemnych

Strefa podłoża gruntowego poniżej spodu konstrukcji nawierzchni	Minimalna wartość wskaźnika zagęszczenia IS	
	Kategoria ruchu	
	zjazdy, chodniki, ścieżki rowerowe, ciągi pieszojezdne,	KR1-KR7
do głębokości 0,5 m lub do głębokości równej grubości warstwy ulepszonego podłoża, o ile występuje	0,97	1,00

- 5.6.3. Jeżeli podłoże gruntowe nawierzchni (grunt rodzimy lub warstwa ulepszonego podłoża) w wykopach i miejscach zerowych nie spełnia wymagań w zakresie minimalnej wartości wskaźnika zagęszczenia, to

przed ułożeniem pierwszej warstwy konstrukcji nawierzchni należy je dogęścić do wartości IS, podanych w Tabelicy 5.1.

- 5.6.4. Jeżeli wartości wskaźnika zagęszczenia określone w tabelicy 5.1 nie mogą być osiągnięte, to należy określić przyczynę i podjąć środki w celu ulepszenia gruntu podłoża nawierzchni, umożliwiające uzyskanie wymaganych wartości wskaźnika zagęszczenia. Możliwe do zastosowania środki, o ile nie są określone w STWIORB, proponuje Wykonawca i przedstawia do akceptacji Inżyniera/Inspektora nadzoru.
- 5.6.5. Inżynier/Inspektor nadzoru może dopuścić kontrolę zagęszczenia po ułożeniu i zagęszczeniu wyżej leżącej warstwy. W takiej sytuacji wyżej leżąca warstwa zostanie w niezbędnym zakresie usunięta w celu określenia osiągniętego wskaźnika zagęszczenia IS warstwy leżącej poniżej. Jeżeli wymagana wartość wskaźnika zagęszczenia zostanie osiągnięta, wówczas warstwa zostanie zaakceptowana. Jeżeli wartość wskaźnika zagęszczenia nie zostanie osiągnięta, wówczas ta warstwa oraz warstwa ułożona na niej, zostaną usunięte i ponownie wykonane na koszt Wykonawcy.
- 5.6.6. Dopuszcza się ocenę stanu zagęszczenia gruntu na podstawie wartości wskaźnika odkształcenia I<sub>o</sub> według zasad i kryteriów określonych w STWIORB D-02.00.01 „Roboty ziemne. Wymagania ogólne” w punktach 5.11.3., 5.11.4. i 5.11.5.
- 5.6.7. Nośność podłoża gruntowego nawierzchni należy określić na podstawie oceny wartości wtórnego modułu odkształcenia E<sub>2</sub> oznaczonego według zasad określonych w STWIORB D-02.00.01 „Roboty ziemne. Wymagania ogólne” w p. 5.12.3. Wymagana wartość E<sub>2</sub>:
- Dla ruchu KR3-KR7, musi być określona przez Projektanta w Dokumentacji Projektowej, przy czym minimalna wartość E<sub>2</sub> na górnej powierzchni podłoża gruntowego nawierzchni w wykopie wynosi 50 MPa. W Dokumentacji Projektowej może zostać określona wyższa wartość E<sub>2</sub> jeżeli została ona przyjęta w projekcie konstrukcji nawierzchni.
  - Dla ruchu KR1 – KR2 minimalna wartość E<sub>2</sub> na górnej powierzchni podłoża gruntowego nawierzchni musi być określona przez Projektanta w Dokumentacji Projektowej.
- 5.6.8. Jeżeli zaprojektowano wykonanie warstwy ulepszonego podłoża to przed wykonaniem ulepszenia należy określić nośność gruntu rodzimego. Wymagana wartość E<sub>2</sub> gruntu rodzimego musi być określona przez Projektanta w Dokumentacji Projektowej. Stwierdzona wartość E<sub>2</sub> nie może być mniejsza niż przyjęta w Dokumentacji Projektowej. Jeżeli stwierdzona wartość E<sub>2</sub> będzie mniejsza od wymaganej, to Wykonawca zaproponuje do akceptacji Inżyniera/Inspektora nadzoru sposób uzyskania wymaganej nośności.
- 5.6.9. Jeżeli w Dokumentacji Projektowej użyto pojęcia „grupa nośności podłoża” w celu określenia nośności gruntu rodzimego, to wartości wtórnego modułu odkształcenia E<sub>2</sub> na powierzchni gruntu rodzimego nie mogą być mniejsze niż podano w tabelicy 5.2  
Tabela 5.2 .Minimalne wartości wtórnego modułu odkształcenia E<sub>2</sub> na powierzchni gruntu rodzimego w zależności od grupy nośności podłoża G

Lp	Grupa nośności podłoża	Wartość E <sub>2</sub> [MPa]
1	G1	80
2	G2	50
3	G3	35
4	G4	25

- 5.6.10. Dopuszcza się ocenę nośności w sytuacjach opisanych w punktach 5.6.7. i 5.6.8. z zastosowaniem lekkiej płyty dynamicznej LPD na zasadach określonych w STWIORB D-02.00.01 „Roboty ziemne. Wymagania ogólne” w punktach 5.12.4. i 5.12.5.

## 5.7. Ruch budowlany

- 5.7.1. Nie należy dopuszczać ruchu budowlanego po dnie wykopu o ile grubość warstwy gruntu (nadkładu) powyżej niwelety robót ziemnych jest mniejsza niż 0,3 m.
- 5.7.2. Z chwilą przystąpienia do ostatecznego profilowania dna wykopu dopuszcza się po nim jedynie ruch maszyn wykonujących tę czynność budowlaną oraz maszyn niezbędnych do wykonania pierwszej warstwy nawierzchni. Za zgodą Inżyniera/ Inspektora nadzoru może odbywać się sporadyczny ruch innych pojazdów, o ile nie spowodują uszkodzeń powierzchni korpusu ziemnego.

5.7.3. Naprawa uszkodzeń powierzchni robót ziemnych, wynikających z niedotrzymania podanych powyżej warunków obciąża Wykonawcę robót ziemnych.

## **6. KONTROLA JAKOŚCI ROBÓT**

### **6.1. Ogólne wymagania dotyczące kontroli jakości robót**

6.1.1. Ogólne wymagania dotyczące kontroli jakości robót oraz zakres czynności koniecznych do wykonania przed przystąpieniem do wykonania wykopów podano w STWIORB D-02.00.01 „Roboty ziemne. Wymagania ogólne” punkt. 6.

### **6.2. Kontrola podczas wykonywania wykopów**

6.2.1. Kontrola podczas wykonywania wykopów polega na sprawdzeniu zgodności robót i wykonanej budowli ziemnej z wymaganiami określonymi w Dokumentacji Projektowej i STWiORB opracowanych na podstawie niniejszych STWIORB. W czasie kontroli robót w wykopach szczególną uwagę należy zwrócić na:

- a. sposób odpajania gruntów nie pogarszający ich właściwości,
- b. zapewnienie stateczności skarp,
- c. odwodnienie wykopów w czasie wykonywania robót i po ich zakończeniu,
- d. dokładność wykonania wykopów (usytuowanie i wykończenie),
- e. zagęszczenie górnej strefy korpusu w wykopie wg wymagań wskazanych w punkcie 5.6.
- f. bezpieczeństwo prowadzenia prac strzałowych o ile wykop wykonywany był w gruntach skalistych.

6.2.2. W czasie realizacji robót Wykonawca ma obowiązek kontrolować przydatność gruntów, skał lub materiałów pozyskiwanych z wykopu do budowy nasypu, z uwzględnieniem wymagań określonych w STWIORB D-02.00.01 „Roboty ziemne. Wymagania ogólne”, punkt 2 oraz w Dokumentacji Projektowej.

### **6.3. Badania i pomiary do odbioru wykopów**

6.3.1. Badania do odbioru korpusu ziemnego należy wykonać według zasad i wymagań oraz z częstotliwością określoną w ST D-02.00.01 „Roboty ziemne. Wymagania ogólne”, punkt 6 i wymagań określonych w punkcie 5 niniejszych STWIORB.

## **7. OBMIAR ROBÓT**

### **7.1. Ogólne zasady obmiaru robót**

7.1.1. Ogólne zasady obmiaru robót podano w STWIORB D-M 00.00.00 "Wymagania Ogólne" punkt. 7

### **7.2. Jednostka obmiarowa**

7.3.1. Jednostką obmiarową jest metr sześcienny [m<sup>3</sup>] wykonanych wykopów.

## **8. ODBIÓR ROBÓT**

### **8.1. Ogólne zasady odbioru robót**

8.1.1. Ogólne zasady odbioru robót podano w STWIORB D-M 00.00.00 „Wymagania Ogólne” punkt 8.

8.1.2. Roboty ziemne uznaje się za wykonane zgodnie z Dokumentacją Projektową, STWIORB i wymaganiami Inżyniera/Inspektora Nadzoru, jeżeli wszystkie pomiary i badania wg pkt. 5 i 6 niniejszych STWIORB dały wyniki pozytywne.

8.1.3. Do odbioru ostatecznego uwzględniane są wyniki badań i pomiarów kontrolnych, badań i pomiarów kontrolnych dodatkowych oraz badań i pomiarów arbitrażowych do wyznaczonych odcinków częściowych.

### **8.2. Odbiór robót zanikających lub ulegających zakryciu**

8.2.1. Odbiór tych robót powinien być zgodny z wymaganiami punktu 8.2 STWIORB D- M- 00.00.00 "Wymagania Ogólne" oraz niniejszych STWIORB.

8.2.2. Gotowość danej części robót do odbioru zgłasza Wykonawca wpisem do Dziennika Budowy i jednoczesnym powiadomieniem Inżyniera/Inspektora Nadzoru. Odbiór będzie przeprowadzony niezwłocznie, nie później jednak niż w ciągu 3 dni od daty zgłoszenia wpisem do Dziennika Budowy i powiadomienia o tym fakcie Inżyniera/Inspektora Nadzoru.

8.2.3. Jakość i ilość robót ulegających zakryciu ocenia Inżynier/Inspektor Nadzoru na podstawie dokumentów zawierających komplet wyników badań laboratoryjnych i w oparciu o przeprowadzone pomiary.

### **8.3. Odbiór częściowy**

8.3.1. Odbiór częściowy polega na ocenie ilości i jakości wykonanych części robót. Odbioru częściowego robót dokonuje się wg zasad jak przy odbiorze ostatecznym robót. Odbioru robót dokonuje Inżynier/Inspektor Nadzoru.

### **8.4. Odbiór ostateczny**

- 8.4.1. Roboty objęte niniejszymi STWIORB podlegają odbiorowi na zasadzie robót zanikających i ulegających zakryciu, który jest dokonywany na podstawie wyników pomiarów, badań i oceny wizualnej.
- 8.4.2. Do odbioru Wykonawca przedstawia wszystkie dokumenty z bieżącej kontroli jakości robót oraz Dokumentację Projektową z naniesionymi zmianami i uzupełnieniami dokonanymi w trakcie robót (dokumentację powykonawczą).
- 8.4.3. Podstawą odbioru ostatecznego jest pisemne stwierdzenie przez Inspektora Nadzoru w Dzienniku Budowy zakończenia wszystkich robót związanych z niniejszymi STWIORB, a także spełnienie wymagań określonych w dokumentacji projektowej i niniejszych Warunków Wykonania.

#### **8.5. Zasady postępowania z wadliwie wykonanymi robotami**

- 8.5.1. Jeżeli wystąpią wyniki negatywne dla materiałów i robót (nie spełniające wymagań określonych w STWIORB i opracowanych na ich podstawie STWiORB), to Inżynier/Inspektor Nadzoru/Zamawiający wydaje Wykonawcy polecenie przedstawienia programu naprawczego, chyba że na wniosek jednej ze stron kontraktu zostaną wykonane badania lub pomiary arbitrażowe (zgodnie z pkt. 6.1.5 niniejszego STWIORB), a ich wyniki będą pozytywne. Wykonawca w programie tym jest zobowiązany dokonać oceny wpływu na trwałość, przedstawić sposób naprawienia wady lub wnioskować o zredukowanie ceny kontraktowej.
- 8.5.2. Na zastosowanie programu naprawczego wyraża zgodę Inżynier/Inspektor Nadzoru/Zamawiający.
- 8.5.3. W przypadku braku zgody Inżyniera/Inspektora Nadzoru/Zamawiającego na zastosowanie programu naprawczego wszystkie materiały i roboty nie spełniające wymagań podanych w odpowiednich punktach STWIORB zostaną odrzucone. Wykonawca wymieni materiały na właściwe i wykona prawidłowo roboty na własny koszt.
- 8.5.4. Jeżeli wymiana materiałów niespełniających wymagań lub wadliwie wykonane roboty spowodują szkodę w innych, prawidłowo wykonanych robotach, to również te roboty powinny być ponownie wykonane przez Wykonawcę na jego koszt.

### **9. PODSTAWA PŁATNOŚCI**

#### **9.1. Ogólne ustalenia dotyczące podstawy płatności**

- 9.1.1. Ogólne ustalenia dotyczące podstawy płatności podano w STWIORB D-02.00.01 „Roboty ziemne. Wymagania ogólne” punkt 9.

#### **9.2. Cena jednostki obmiarowej**

- 9.2.1. Cena wykonania 1 m<sup>3</sup> wykopu w gruntach nieskalistych obejmuje:
- prace pomiarowe i roboty przygotowawcze,
  - oznakowanie robót,
  - wykonanie wykopu z transportem urobku na nasyp lub odkład, obejmujące: odspojenie, przemieszczenie, załadunek, przewiezienie i wyładunek,
  - odwodnienie wykopu na czas jego wykonywania,
  - utrzymywanie drożności rowów w trakcie inwestycji w zakresie funkcjonowania istniejącego układu odwodnienia,
  - profilowanie dna wykopu, rowów, skarp według Dokumentacji Projektowej,
  - osuszenie podłoża, jeżeli jest przewilgocone, oraz jego wzmocnienie, jeżeli jest konieczne;
  - zagęszczenie powierzchni wykopu (doprowadzenie podłoża rodzinnego do określonych Dokumentacją Projektową wymagań),
  - przeprowadzenie pomiarów i badań laboratoryjnych, wymaganych w STWIORB,
  - koszty legalnego umiejscowienia odkładu,
  - rozplantowanie urobku na odkładzie,
  - wykonanie, utrzymanie a następnie rozebranie dróg dojazdowych i/lub technologicznych,
  - przywrócenie do stanu pierwotnego istniejącego terenu,
  - wszelkie inne czynności związane z prawidłowym wykonaniem robót zgodnie z wymaganiami niniejszych STWIORB.
- 9.2.2. Cena wykonania 1 m<sup>3</sup> wykopu w gruntach skalistych obejmuje:
- prace pomiarowe i roboty przygotowawcze,
  - oznakowanie robót,
  - odspojenie skały przy użyciu materiałów wybuchowych lub przy użyciu sprzętu mechanicznego (pneumatycznego, elektrycznego, spalinowego),

- odwodnienie wykopu na czas jego wykonywania,
- utrzymywanie drożności rowów w trakcie inwestycji w zakresie funkcjonowania istniejącego układu odwodnienia,
- rozdrobnienie materiału,
- załadunek i odwiezienie urobku na odkład,
- koszty legalnego umiejscowienia odkładu,
- rozplantowanie urobku na odkładzie,
- profilowanie dna wykopu, rowów, skarp według Dokumentacji Projektowej,
- doprowadzenie podłoża rodzinnego do określonych Dokumentacją Projektową wymagań,
- przeprowadzenie pomiarów i badań laboratoryjnych wymaganych w STWIORB,
- wykonanie, utrzymanie a następnie rozebranie dróg dojazdowych i/lub technologicznych,
- rekultywację terenu,
- zapewnienie bezpieczeństwa prowadzonych robót.
- wszelkie inne czynności związane z prawidłowym wykonaniem robót zgodnie z wymaganiami niniejszych STWIORB.

### 9.3. Sposób rozliczenia robót tymczasowych i prac towarzyszących

Cena wykonania robót określonych niniejszymi STWIORB obejmuje:

- roboty tymczasowe, które są potrzebne do wykonania robót podstawowych, ale nie są przekazywane Zamawiającemu i są usuwane po wykonaniu robót podstawowych,
- prace towarzyszące, które są niezbędne do wykonania robót podstawowych, niezaliczane do robót tymczasowych, jak geodezyjne wytyczenie robót itd.

### 10. PRZEPISY ZWIĄZANE

Przepisy związane podano w STWIORB D-02.00.01 „Roboty ziemne. Wymagania ogólne”, punkt 10.

**UWAGA: WSZELKIE ROBOTY UJĘTE W SPECYFIKACJI NALEŻY WYKONAĆ W OPARCIU O AKTUALNIE OBOWIĄZUJĄCE NORMY I PRZEPISY Obowiązują wydania przywołanych powyżej norm i innych dokumentów na dzień złożenia przez Wykonawcę oferty. Wprowadzenie nowszego wydania normy czy innego dokumentu wymaga uzgodnienia przez strony kontraktu.**

## D-02.01.02. Wzmocnienie podłoża gruntowego wymiana gruntów

### 1. WSTĘP

#### 1.1. Przedmiot OST

Przedmiotem niniejszych Specyfikacji Technicznej Wykonania i Odbioru Robót Budowlanych są wymagania dotyczące wykonania i odbioru robót związanych z wykonaniem wzmocnienia podłoża gruntowego poprzez wymianę gruntów słabonośnych. Wzmocnienie podłoża gruntowego poprzez wymianę gruntów dokonuje się w przypadku występowania w warstwach wierzchnich gruntów słabonośnych:

- organicznych (torfów, gytii, namułów);
- gruntów spoistych w stanie miękkoplastycznym;
- niekontrolowanych wysypisk materiałów lub odpadów.

#### 1.2. Zakres stosowania STWIORB

STWIORB są stosowane jako dokument przetargowy i kontraktowy przy zleceniu i realizacji robót na drogach publicznych.

#### 1.3. Określenia podstawowe

Słabe podłoże - warstwy gruntu nie spełniające wymagań, wynikających z warunków nośności lub stateczności albo warunków przydatności do użytkowania.

Wymiana częściowa – usunięcie części słabych warstw i wykonanie poduszki gruntowej, gdyby grubość warstw słabonośnych jest większa od 3 – 5 m, albo gdy do ich wybrania byłoby potrzebne odwodnienie, a także jako wstępna faza wgłębnego wzmocnienia podłoża w przypadkach zalegania wielometrowych warstw gruntu słabonośnego.

Wymiana pełna – usunięcie z podłoża słabych warstw i budowa nasypu.

Wskaźnik krzywizny uziarnienia – wielkość charakteryzująca grunt, określona wg wzoru:

$$C = D_{30}^2 / (d_{10} \times d_{60})$$

w którym:

$d_{10}$  wymiar cząstek, których masa wraz z mniejszymi stanowi 10% masy próbki wysuszonej [mm],

$d_{30}$  wymiar cząstek, których masa wraz z mniejszymi stanowi 30% masy próbki wysuszonej [mm],

$d_{60}$  wymiar cząstek, których masa wraz z mniejszymi stanowi 60% masy próbki wysuszonej [mm].

Wzmocnienie podłoża - geoinżynierskie metody modyfikujące właściwości fizyko-mechaniczne gruntów poprzez trwałe nadanie podłożu gruntowemu właściwości zwiększających jego nośność oraz zmniejszających odkształcalność i wrażliwość na wpływ czynników atmosferycznych.

Pozostałe określenia podstawowe podane w niniejszych STWIORB są zgodne z odpowiednimi polskimi normami i z definicjami podanymi w STWIORB D-M 00.00.00 "Wymagania Ogólne", STWIORB D-02.00.01 „Roboty ziemne. Wymagania ogólne” oraz w przepisach związanych wyszczególnionych w pkt. 10 niniejszego STWIORB.

#### 1.4. Ogólne wymagania dotyczące robót

Ogólne wymagania dotyczące robót podano w STWIORB D-M 00.00.00 "Wymagania Ogólne".

#### – MATERIAŁY

##### 2.1. Ogólne wymagania dotyczące materiałów

Ogólne wymagania dotyczące materiałów, ich pozyskiwania i składowania podano w DM.00.00.00. "Wymagania ogólne". Poszczególne rodzaje materiałów powinny pochodzić ze źródeł zatwierdzonych przez Inżyniera/Inspektora Nadzoru.

##### 2.2. Materiały do wykonania wymiany

Materiały stosowane do wykonania wymiany gruntu powinny być zgodne z ustaleniami dokumentacji projektowej oraz niniejszych STWIORB. Grunty stosowane do wymiany powinny spełniać wymagania podane w tabelicy 1.

Tablica 1. Przydatność gruntów do wykonywania wymiany

Lp.	Wyszczególnienie właściwości /metoda badania	Wymaganie
1	Zawartość cząstek <sup>1)</sup> : > 120 mm 0,075 mm 0,02 mm badanie wg załącznika Z.2.H STWIORB D-02.00.01	<b>0.0 %</b> <b>&lt;15.0%</b> <b>&lt; 3.0%</b>
2	Wskaźnik nośności CBR badanie wg załącznika Z.2.E STWIORB D-02.00.01	≥ 5.0%
3	Pęcznienie liniowe: badanie wg załącznika Z.2.E STWIORB D-02.00.01	< 0.5%
4	Zawartość substancji organicznych Iom badanie wg załącznika Z.2.K STWIORB D-02.00.01	≤ 2.0%
5	Gęstość szkieletu gruntowego pds badanie wg załącznika Z.2.A STWIORB D-02.00.01	≥ 1,7 g/cm <sup>3</sup>
6	Współczynnik filtracji k badanie wg załącznika Z.2.J STWIORB D-02.00.01	≥ 6 m/dobę
7	Wskaźnik różnoziarnistości Cu	≥ 3.0
8	Wskaźnik krzywizny uziarnienia C	1 ÷ 3

<sup>1)</sup> należy odczytać z krzywej uziarnienia

Jako materiał do wymiany dopuszcza się zastosowanie refulatów rzecznych o:

wskaźniku różnoziarnistości Cu < 3,0; wskaźniku krzywizny C < 1;

współczynniku filtracji k > 8 m/dobę;

przy czym nie dopuszcza się materiałów o zawartości ziarn mniejszych od 0,075 mm większej od 5%. W przypadku zastosowania takich materiałów Wykonawca wykaże na odcinku próbnym uzyskanie wymaganych wartości wskaźnika zagęszczenia oraz wymaganego wtórnego modułu odkształcenia podłoża E2 i wskaźnika odkształcenia I<sub>o</sub> określanych płytą statyczną.

Materiał przeznaczony do wykonania wymiany podlega akceptacji przez Inżyniera/Inspektora Nadzoru.

### 3. SPRZĘT



### 3.1. Ogólne wymagania dotyczące sprzętu

Ogólne wymagania dotyczące sprzętu podano w STWIORB D-M 00.00.00, „Wymagania ogólne” oraz w STWIORB D-02.00.01, „Roboty ziemne. Wymagania ogólne”.

Wykonawca odpowiedzialny jest za szczegółowy dobór sprzętu zapewniający prawidłowe wykonanie robót określonych w Dokumentacji Technicznej oraz zgodnie z założoną technologią. Sprzęt powinien zapewnić wykonanie robót odpowiednio do warunków gruntowych i wymagań określonych w STWIORB oraz w projekcie.

Wykonawca robót powinien dysponować odpowiednim parkiem maszynowym (części, zapasowe maszyny) dla zapewnienia ciągłości robót w przypadku awarii sprzętu.

Sprzęt używany do wykonania każdego z elementów robót musi być zaakceptowany przez Inżyniera/Inspektora Nadzoru.

### 3.2. Sprzęt stosowany do wykonania wymiany gruntu

Wykonawca przystępując do wykonania wymiany gruntu powinien wykazać się możliwością wykorzystania następującego sprzętu:

koparek lub koparko-ładowarek;

równiarek, spycharek lub układarek do rozkładania materiału platformy,

walców ogumionych i stalowych wibracyjnych lub statycznych do zagęszczania materiału platformy.

W miejscach trudno dostępnych należy stosować zagęszczarki płytowe, ubijaki mechaniczne lub małe walce wibracyjne.

Wykonawca jest zobowiązany do używania jedynie takiego sprzętu, który nie spowoduje niekorzystnego wpływu na właściwości gruntu, zarówno w miejscach jego naturalnego zalegania, jak też w czasie odspajania, transportu, wbudowania i zagęszczania.

## 4. TRANSPORT

### 4.1. Ogólne wymagania dotyczące transportu

Ogólne wymagania dotyczące transportu podano w STWIORB D-M 00.00.00, „Wymagania ogólne” oraz STWIORB D-02.00.01 „Roboty ziemne. Wymagania ogólne”.

### 4.2. Transport materiałów

Transport materiałów wydobytych jak i wbudowywanych powinien odbywać się samochodami samowyładowczymi. Transport powinien być tak prowadzony, aby nie powodować zanieczyszczeń dróg i ulic.

## 5. WYKONANIE ROBÓT

### 5.1. Ogólne zasady dotyczące wykonania robót

Ogólne zasady prowadzenia robót podano w STWIORB D-M 00.00.00 „Wymagania Ogólne”.

Roboty należy wykonywać zgodnie z Dokumentacją Projektową uwzględniając dyspozycje lokalizacyjne i wynikające z niej uwarunkowania technologiczne.

W przypadku konieczności wykonywania robót ziemnych w okresie obniżonych temperatur, roboty te należy wykonywać w sposób określony w STWIORB D.02.03.01. Przez pojęcie "obniżonej temperatury" należy rozumieć temperaturę otoczenia niższą niż +5°C.

### 5.2. Uzupełniające badania geotechniczne

Przed przystąpieniem do robót Wykonawca przeprowadzi badania kontrolne (odwierty i sondowania) w celu uszczegółowienia zasięgu zaprojektowanej wymiany gruntu. Głębokość badań kontrolnych należy tak dobrać, aby zagłębiały się one minimum 2 m poniżej spągu gruntów słabonośnych podlegających wymianie. Zakres oraz lokalizację badań kontrolnych należy uzgodnić z Inżynierem/Inspektorem Nadzoru.

### 5.3. Projekt technologiczny

Przed rozpoczęciem robót Wykonawca przedstawi Inżynierowi/Inspektorowi Nadzoru do akceptacji projekt technologii i organizacji (projekt technologiczny) oraz harmonogram robót uwzględniający wszystkie uwarunkowania, w jakich będą wykonywane roboty ziemne związane z wymianą gruntu (m.in. sytuacyjne, geologiczne i wodne, szczególne), występujące na terenie robót.

Należy uwzględnić wpływ kolejności i sposobu wymiany gruntów (w tym również prawidłowe odwadnianie wykopów) oraz terminy i kolejność wykonywania innych robót na obszarach projektowanej wymiany lub do niej przyległych - na spełnienie wymagań dotyczących prawidłowego postępu całości robót na odcinkach przewidywanej wymiany gruntów.

Należy skoordynować roboty związane z projektowanymi przepustami i przejściami ekologicznymi, podporami obiektów inżynierskich, istniejącym i projektowanym uzbrojeniem na- i podziemnym, innymi rodzajami wzmocnień podłoża itp.

### 5.4. Roboty przygotowawcze

Wykonawca przed przystąpieniem do robót wykona inwentaryzację stanu technicznego istniejących budynków, budowli i obiektów infrastruktury sąsiadujących z terenem robót, będących w zasięgu drgań powstałych w trakcie zagęszczania gruntu. Zapewnienie bezpieczeństwa budowli i konstrukcji znajdujących się na przyległym do robót terenie (w bezpośrednim sąsiedztwie oddziaływania robót) należy do obowiązków Wykonawcy.

Wykonawca przystąpi do wykonywania wymiany gruntu na danym obszarze po zakończeniu robót przygotowawczych (pomiarowych, zdjęciu humusu, wycince drzew, rozbiórkach, usunięciu innych przeszkód, wykonaniu badań kontrolnych itp.), wytyczeniu zakresu wymiany i wyrażeniu zgody przez Inżyniera/Inspektora Nadzoru.

Wykonawca jest zobowiązany do ciągłej kontroli warunków gruntowo – wodnych doboru odpowiedniego sprzętu do ewentualnego odwadniania wykopów.

Jeżeli na terenie robót stwierdzi się występowanie urządzeń podziemnych nie przewidzianych w Dokumentacji Projektowej (urządzenia instalacyjne, wodociągowe, kanalizacyjne, ciepłne, gazowe, elektryczne, inne kablowe itp.), wówczas roboty należy wstrzymać, powiadomić o tym Inżyniera/Inspektora Nadzoru, a dalsze prace prowadzić dopiero po uzgodnieniu trybu postępowania z instytucjami sprawującymi nadzór nad tymi urządzeniami.

W przypadku natrafienia w wykonywanym wykopie na materiały nadające się do dalszego użytku, grunty zasadniczo odmienne niż wskazane w Dokumentach przekazanych przez Zamawiającego i w Dokumentacji Projektowej, kurzawkę lub wystąpienie innych sytuacji nietypowych lub nieprzewidzianych, roboty ziemne należy przerwać (wstrzymać) i powiadomić Inżyniera/Inspektora Nadzoru w celu ustalenia odpowiednich sposobów dalszego postępowania. Każdorazowo, w sytuacji nietypowej lub nie przewidzianej, decyzję o kontynuacji robót podejmie Inżynier/Inspektor Nadzoru.

Po wykonaniu wymiany, przed rozpoczęciem budowy nasypu, Wykonawca zinwentaryzuje geodezyjnie górną powierzchnię wbudowanego gruntu. Pomiary należy wykonać w przekrojach zgodnych z poprzeczkami zawartymi w dokumentacji projektowej (branża drogowa). W jednej poprzeczce należy wykonać przynajmniej 3 pomiary, w osi drogi oraz pod zewnętrznymi krawędziami nasypów. Gdy wymiana gruntów wykonywana jest jedynie pod częścią nasypu drogowego, pomiary należy wykonać na jej (wymiany) krawędziach oraz w osi drogi. Wyniki pomiarów geodezyjnych górnej powierzchni wymiany w postaci operatu należy dołączyć do dokumentacji powykonawczej. Zapewnienie bezpieczeństwa budowli i konstrukcji znajdujących się na przyległym do robót ziemnych terenie (w bezpośrednim sąsiedztwie oddziaływania robót) należy do obowiązków Wykonawcy.

#### 5.5. Wymiana gruntów

Metoda wykonania oraz zabezpieczenia wykopów powinna być dobrana w zależności od wielkości robót, głębokości wykopu, ukształtowania terenu, rodzaju gruntu, warunków wodnych oraz odpowiadającego sprzętu.

Zakłada się, że roboty ziemne związane z wymianą gruntów słabonośnych zostaną wykonane w tymczasowych wykopach szerokoprzestrzennych, bez umocnienia. Jeżeli jest to określone w Dokumentacji Projektowej, przed usuwaniem zalegającego gruntu należy wykonać stałe ścianki szczelne z grodziec stalowych (sposób wykonania według odrębnej specyfikacji). Usunięcie gruntów słabonośnych zalegających poniżej poziomu wody gruntowej należy się wykonać poprzez bagrowanie.

W celu uniknięcia ryzyka utraty stateczności skarp, wymiana powinna być wykonywana krótkimi odcinkami umożliwiającymi natychmiastowe wypełnienie wykopu i zagęszczenie gruntu zasypowego. Sposób wykonania skarp wykopu powinien gwarantować ich stateczność w całym okresie prowadzenia robót, a naprawa uszkodzeń wynikających z nieprawidłowego ukształtowania skarp wykopu, ich podcięcia lub innych odstępstw obciąża Wykonawcę robót ziemnych. Stan skarp należy sprawdzać okresowo w zależności od występowania czynników niekorzystnych (opady atmosferyczne, mróz itp.).

Wydobycie słabego gruntu należy prowadzić do osiągnięcia poziomu stropu warstw nośnych, zwracając uwagę na całkowite usunięcie takich gruntów ze wskazanych obszarów wymiany, przy jednoczesnym nienaruszeniu struktury gruntu nośnego na osiągniętym poziomie. Ponieważ struktura gruntów (zwłaszcza spoistych) może być łatwo naruszona przy wykonywaniu robót ziemnych za pomocą sprzętu mechanicznego poruszającego się po dnie wykopu, należy zorganizować roboty tak, aby zminimalizować taką możliwość. Można to osiągnąć np. poprzez wykonywanie robót małymi odcinkami przy sprzęcie poruszającym się poza obrębem wykopu lub też można pozostawić nienaruszoną warstwę gruntu (30÷50 cm) ponad poziomem dna i warstwę tę usunąć możliwie na krótko przed przystąpieniem do wykonywania zasyпки.

W przypadku przegłębienia wykopów poniżej przewidzianego poziomu należy porozumieć się z Inżynierem/Inspektorem Nadzoru celem podjęcia odpowiednich działań. Naprawa uszkodzeń powierzchni robót ziemnych, wynikających z niedotrzymania podanych powyżej warunków, obciąża Wykonawcę robót.

W miejscach, gdzie będzie to możliwe, w gruncie mineralnym należy wykonać stopnie o wysokości od 0.5 do 1.0 m, zgodnie z wymaganiami normy PN-S-02205 „Drogi samochodowe. Roboty ziemne. Wymagania i badania”.

Bezpośrednio po wykonaniu wykopów należy dno wykopu zabezpieczyć przed negatywnymi skutkami czynników atmosferycznych, mechanicznych, itp. Sposób zabezpieczenia proponuje Wykonawca. Nie należy dopuszczać do pozostawienia otwartego wykopu po wybraniu gruntu nienośnego bez uzupełnienia wymaganym materiałem zasypowym; należy dążyć do natychmiastowego wypełniania wykopu z zagęszczaniem gruntu zasypowego. W wypadku, gdy Wykonawca pozostawi wykop niezabezpieczony, a parametry gruntu w podłożu wykopu ulegną pogorszeniu, koszt doprowadzenia gruntu do wymaganych parametrów obciąża Wykonawcę.

Odspojone i wydobyte z wykopów grunty, nie nadające się do wbudowania w nasyp, należy odwieźć na odkłady.

Wbudowanie gruntu nośnego winno nastąpić po sprawdzeniu czy cały wykop jest pozbawiony gruntów słabych podlegających wymianie, a dno wykopu jest bez zanieczyszczeń obcych. Ponadto należy sprawdzić, czy grunty zalegające pod warstwą nienośną są zgodne z podanymi w dokumentach przekazanych przez Zamawiającego. Do zasypywania należy użyć gruntów wskazanych w pkt 2 niniejszych STWIORB, pozyskanych wg zasad prowadzenia robót w dokopie wg STWIORB D.02.03.01. Mogą to być także grunty pobrane z innych wykopów, pod warunkiem spełnienia powyższych wymagań oraz pozbawione zanieczyszczeń, zmarzlin.

W jednym wykopie mogą być wbudowane różne grunty niespoiste pod warunkiem uzyskania wymaganych parametrów w całej objętości.

Przy wypełnianiu wykopów gruntem zasypowym należy przestrzegać zasad jak dla wykonania nasypów według STWIORB D.02.03.01.

Wykopy należy zasypywać do poziomu wskazanego w Dokumentacji Projektowej, a jeżeli nie jest jednoznacznie wskazany, to do poziomu terenu istniejącego, z którego grunt był usuwany. Górna, ostatnia warstwa zasypki wykopów, o grubości 50 cm, stanowi podłoże (podstawę) wznoszonych nasypów drogowych.

#### 5.6. Wymiana gruntów w przypadku wysokiego poziomu wód gruntowych

W przypadku występowania wysokiego poziomu wód gruntowych i trudności z wykonaniem wymiany gruntu w wykopie, wzmocnienie podłoża należy przeprowadzić według następujących zasad:

1. Usunięcie warstwy humusu – jeśli istnieje - przykrywającej grunty słabonośne.

2. Grunty słabonośne należy usuwać mechanicznie od czoła przy użyciu koparek (podsiębiernych, chwytakowych lub zbierakowych), zwracając szczególną uwagę na dokładność wymiany, aby nie zostawiać w podłożu „gniazd” gruntów słabonośnych. Na bieżąco należy kontrolować rodzaj wybieranego gruntu. Wskazane jest przeciążenie czoła nasypu chwilowo deponowanym materiałem ziemnym. Wysokość takiego nasypu przeciążającego wynosi około 1.5÷2.0m. W miejscach gdzie będzie to możliwe, w gruncie mineralnym należy wykonać stopnie o wysokości od 0.5 do 1.0 m, zgodnie z wymaganiami normy PN-S-02205 „Drogi samochodowe. Roboty ziemne. Wymagania i badania”.

3. Grunt nienośny należy odwieźć w miejsce składowania (na odkład).

4. Powstałe wykopy, po stwierdzeniu, że w podłożu nie ma już gruntów słabonośnych, należy sukcesywnie wypełniać od czoła niespoistym gruntem zasypowym o dobrej zagęszczalności. Do wymiany i nadsypania terenu należy użyć gruntu niespoistego – żwiru, pospółki, piasku grubego, średniego lub drobnego. Nie dopuszcza się do zastosowania piasku pylastego.

5. Wbudowywanie gruntu zasypowego należy prowadzić do poziomu góry platformy roboczej, zlokalizowanej minimum 0.5 m powyżej poziomu wody gruntowej.

6. Należy przeprowadzić badania kontrolne, których celem jest potwierdzenie prawidłowości wykonanej wymiany - odwierty oraz sondowania w siatce o orientacyjnym rozstawie 15×15 m (1 badanie na 225 m<sup>2</sup> powierzchni wymiany). W przypadku prowadzenia wymiany gruntów na dużych powierzchniach Inżynier/Inspektor nadzoru może dopuścić zwiększenie rozstawu badań kontrolnych do 25×25 m. Badania powinny zagłębiać się w warstwę gruntu rodzimego na głębokość minimum 0.5 m.

7. W przypadku stwierdzenia pozostawienia soczewek gruntów organicznych, miejsca te należy okonturować (zagęszczając odpowiednio badania kontrolne), po czym wykonać ponownie wymianę lub dodatkowo wzmocnić podłoże metodą wibrowymiany (kolumny żwirowe oraz ewentualne przeciążenie nasypem). Projekt dodatkowego wzmocnienia zostanie w razie potrzeby wykonany przez Wykonawcę na jego koszt.

8. Po wykonaniu wymiany należy grunt zasypowy dogęścić stosując metodę pozwalającą na uzyskanie wymaganego zagęszczenia. W miejscach, gdzie będzie to możliwe z uwagi na poziom wody gruntowej, wbudowane kruszywo należy zagęszczać za pomocą walców lub płyt wibracyjnych. W przypadku wymiany pod poziomem zwierciadła wody gruntowej kruszywo należy zagęszczać za pomocą wibroflotacji lub metodą zagęszczania dynamicznego. Rozstawy punktów zagęszczania lub wibroflotacji określi Wykonawca w projekcie technologicznym. Projekt taki powinien uwzględniać wyniki kontrolnych badań zagęszczenia po wymianie oraz parametry sprzętu do zagęszczania. W razie potrzeby należy wykonać poletko próbne, na którym przeprowadzone zostaną badania odpowiedniej metody (lub parametrów) zagęszczenia.

9. Po wykonaniu zagęszczenia wgłębnego (wibroflotacja, zagęszczanie dynamiczne) powstałe leje w podłożu należy zasypać gruntem nasypowym, teren wyrównać i zagęścić powierzchniowo za pomocą walców drogowych.

10. Należy przeprowadzić badania kontrolne zagęszczonego podłoża - sondowania dynamiczne (sondą lekką, średnią lub ciężką) lub statyczne (CPT lub CPTU) w siatce o orientacyjnym rozstawie 15×15 m (1 badanie na 225 m<sup>2</sup> powierzchni wymiany). W przypadku prowadzenia wymiany gruntów na dużych powierzchniach Inżynier/Inspektor nadzoru może dopuścić zwiększenie rozstawu badań kontrolnych zagęszczonego podłoża do 25×25 m.

11. Na górnej powierzchni wymiany należy wykonać badania kontrolne zagęszczenia wbudowanego gruntu, a także badania statyczne płytą o średnicy 300 mm, w celu określenia wtórnego modułu odkształcenia podłoża E2 oraz wskaźnika odkształcenia I<sub>o</sub>.

12. Po wykonaniu wymiany, uzyskaniu pozytywnych wyników badań oraz wykonaniu inwentaryzacji geodezyjnej górnej powierzchni wbudowanego gruntu można przystąpić do budowy nasypu zgodnie z dokumentacją projektową.

13. W przypadku, gdy przewiduje to dokumentacja projektowa, należy wykonać dodatkowe przeciążenie nadnasypem.

## 6. KONTROLA JAKOŚCI ROBÓT

### 6.1. Ogólne wymagania dotyczące kontroli jakości robót

Ogólne zasady kontroli jakości robót podano w D-M.00.00.00. "Wymagania ogólne". Badania należy wykonywać zgodnie z normami podanymi w niniejszym STWIORB.

Badania i pomiary dzielą się na:

- badania i pomiary Wykonawcy – w ramach własnego nadzoru
- badania i pomiary kontrolne – w ramach nadzoru Zamawiającego.

W uzasadnionych przypadkach w ramach badań i pomiarów kontrolnych dopuszcza się wykonanie badań i pomiarów kontrolnych dodatkowych i/lub badań i pomiarów arbitrażowych.

Badania obejmują:

- pobranie próbek,
- zapakowanie próbek do wysyłki,
- transport próbek z miejsca pobrania do placówki wykonującej badania,
- przeprowadzenie badania,
- sprawozdanie z badań.

Pomiary obejmują terenową weryfikację zrealizowanych robót.

### 6.2. Badania i pomiary Wykonawcy

Wykonawca jest zobowiązany do przeprowadzania na bieżąco badań i pomiarów w celu sprawdzania czy jakość wykonanych Robót jest zgodna z postawionymi wymaganiami.

Badania i pomiary powinny być wykonywane z niezbędną starannością, zgodnie z obowiązującymi przepisami i w wymaganym zakresie. Badania i pomiary Wykonawca powinien wykonywać z częstotliwością gwarantującą zachowanie wymagań dotyczących jakości robót, lecz nie rzadziej niż wskazano to w STWIORB. Wyniki badań będą dokumentowane i archiwizowane przez Wykonawcę. Wyniki badań Wykonawca jest zobowiązany przekazywać Inżynierowi/Inspektorowi Nadzoru.

Zakres badań i pomiarów Wykonawcy powinien być:

- nie mniejszy niż wskazano w niż określony w Zakładowej Kontroli Produkcji dla dostarczanych na budowę materiałów,
- nie mniejszy niż zakres i częstotliwość badań i pomiarów kontrolnych określony w niniejszym STWIORB.

### 6.3. Badania i pomiary kontrolne

Badania i pomiary kontrolne są zlecane przez Inżyniera/Inspektora Nadzoru, a których celem jest sprawdzenie, czy jakość zastosowanych materiałów oraz ukończonych robót spełniają wymagania określone w kontrakcie.

Pobieraniem próbek, wykonaniem badań i pomiarów na miejscu budowy zajmuje się Laboratorium Zamawiającego/Inżynier/Inspektor Nadzoru przy udziale lub po poinformowaniu przedstawicieli Wykonawcy. Zamawiający decyduje o wyborze Laboratorium Zamawiającego.

### 6.4. Badania i pomiary kontrolne dodatkowe

W wypadku uznania, że jeden z wyników badań lub pomiarów kontrolnych nie jest reprezentatywny dla ocenianego odcinka budowy, strony kontraktu mogą wystąpić o przeprowadzenia badań lub pomiarów kontrolnych dodatkowych. Badania kontrolne dodatkowe są wykonywane przez Laboratorium Zamawiającego.

Strony Kontraktu decydują wspólnie o miejscach pobierania próbek i wyznaczeniu odcinków częściowych ocenianego odcinka budowy tzn. dziennej działki roboczej. Jeżeli odcinek częściowy przyporządkowany do badań kontrolnych nie może być jednoznacznie i zgodnie wyznaczony, to odcinek ten nie powinien być mniejszy niż 20% ocenianego odcinka budowy.

### 6.5. Badania i pomiary arbitrażowe

Badania i pomiary arbitrażowe są powtórzeniem badań lub pomiarów kontrolnych i/lub kontrolnych dodatkowych, co do których istnieją uzasadnione wątpliwości ze strony Inżyniera/Inspektora Nadzoru, Zamawiającego lub Wykonawcy (np. na podstawie własnych badań).

Badania i pomiary arbitrażowe wykonuje się na wniosek strony kontraktu. Badania i pomiary arbitrażowe wykonuje bezstronne, akredytowane laboratorium (w tym inne laboratorium GDDKiA), które nie wykonywało badań lub pomiarów kontrolnych, przy udziale lub po poinformowaniu przedstawicieli stron.

W przypadku wniosku Wykonawcy zgodę na przeprowadzenie badań i pomiarów arbitrażowych wyraża Inżynier/Inspektor Nadzoru po wcześniejszej analizie zasadności wniosku. Zamawiający akceptuje laboratorium, które przeprowadzi badania lub pomiary arbitrażowe.

### 6.6. Ocena przydatności gruntu

Przydatność gruntu przeznaczonego do wbudowania w wymianę należy potwierdzić poprzez wykonanie badań kontrolnych w zakresie podanym w punkcie 2.2.2.

Badanie przydatności gruntów do zasypek należy przeprowadzić na próbkach pobranych z każdej partii przeznaczonej do wbudowania, pochodzącej z nowego źródła. Próbkę należy pobierać nie rzadziej niż 1 raz na każde 1000 m<sup>3</sup> objętości gruntu przeznaczonego do wbudowania, w przypadkach wątpliwych oraz na polecenie Inżyniera/Inspektora Nadzoru.

### 6.7. Sprawdzenie jakości wykonania wymiany gruntów

Materiał przeznaczony do wymiany gruntów powinien spełniać wymagania podane w punkcie 2 niniejszego STWIORB.

W celu kontroli prawidłowości wymiany gruntów należy wykonać odwierty w siatce około 15x15 m (1 badanie na 225 m<sup>2</sup> powierzchni wymiany). W przypadku prowadzenia wymiany gruntów na dużych powierzchniach Inżynier/Inspektor nadzoru może dopuścić zwiększenie rozstawu badań kontrolnych do 25x25 m. Badania powinny zagłębiać się w warstwę gruntu rodzimego na głębokość minimum 0.5 m.

Badanie zagęszczenia wymienionego podłoża należy wykonać przez wykonanie sondowań dynamicznych (sondą lekką, średnią lub ciężką) lub statycznych (CPT lub CPTU). Badania należy wykonać w siatce około 15x15 m (1 badanie na 225 m<sup>2</sup> powierzchni wzmocnionego podłoża). W przypadku prowadzenia wymiany gruntów na dużych powierzchniach Inżynier/Inspektor nadzoru może dopuścić zwiększenie rozstawu badań kontrolnych do 25x25 m. Badania powinny zagłębiać się w warstwę gruntu rodzimego na głębokość minimum 0.5 m.

Badania zagęszczenia należy wykonać po wykonaniu wymiany (dla kontroli zagęszczenia wbudowanego gruntu) oraz po wykonaniu zagęszczenia - jeżeli wyniki pierwszych badań wykażą niedostateczne zagęszczenie wbudowanego gruntu i konieczne będzie jego dogęszczenie.

Minimalne zagęszczenie wymienionego gruntu (po wykonaniu zagęszczenia) powinno wynosić  $IS \geq 0.97$  w przedziale głębokości 0÷1.0m poniżej górnego poziomu wymiany, natomiast poniżej głębokości 1.0 m  $IS \geq 0.95$ .

Na powierzchni wymienionego gruntu należy wykonać badania statyczne płytą o średnicy 300 mm, w celu określenia wtórnego modułu odkształcenia podłoża E2 oraz wskaźnika odkształcenia I<sub>0</sub>. Częstotliwość tego badania powinna być nie mniejsza, niż w trzech punktach na 2000 m<sup>2</sup> powierzchni wymiany, oraz dodatkowo w punktach wskazanych przez Inżyniera/Inspektora nadzoru.

Badania statyczne płytą o średnicy 300 mm powinny dać następujące wyniki:

wtórny moduł odkształcenia podłoża E2  $\geq 40$ MPa wskaźnik odkształcenia I<sub>0</sub>  $\leq 2.5$ .

Dodatkowo, w zależności od położenia górnej warstwy wymienionego gruntu względem projektowanej nawierzchni drogowej, powinny być spełnione wymagania określone w

STWIORB D-02.00.01 „Roboty ziemne. Wymagania ogólne” dotyczące odpowiednio większego wartości zagęszczenia lub modułu odkształcenia E2.

## **7. OBMIAR ROBÓT**

### 7.1. Ogólne zasady obmiaru robót

Ogólne zasady obmiaru robót podano w OST D-M-00.00.00 „Wymagania ogólne” pkt 7.

### 7.2. Jednostka obmiarowa

Jednostką obmiarową jest m<sup>3</sup> (metr sześcienny) wykonanej wymiany.

## **8. ODBIÓR ROBÓT**

### 8.1. Ogólne zasady odbioru robót

Ogólne zasady odbioru robót podano w STWIORB D-M 00.00.00 „Wymagania Ogólne”.

Roboty ziemne uznaje się za wykonane zgodnie z Dokumentacją Projektową, STWIORB i wymaganiami Inżyniera/Inspektora Nadzoru, jeżeli wszystkie pomiary i badania wg pkt. 6 niniejszych STWIORB dały wyniki pozytywne.

Do odbioru ostatecznego uwzględniane są wyniki badań i pomiarów kontrolnych, badań i pomiarów kontrolnych dodatkowych oraz badań i pomiarów arbitrażowych do wyznaczonych odcinków częściowych.

### 8.2. Odbiór robót zanikających lub ulegających zakryciu

Odbiór tych robót powinien być zgodny z wymaganiami punktu 8.2 STWIORB D-M- 00.00.00 "Wymagania Ogólne" oraz niniejszych STWIORB.

Gotowość danej części robót do odbioru zgłasza Wykonawca wpisem do Dziennika Budowy i jednoczesnym powiadomieniem Inżyniera/Inspektora Nadzoru. Odbiór będzie przeprowadzony niezwłocznie, nie później jednak niż w ciągu 3 dni od daty zgłoszenia wpisem do Dziennika Budowy i powiadomienia o tym fakcie Inżyniera/Inspektora Nadzoru.

Jakość i ilość robót ulegających zakryciu ocenia Inżynier/Inspektor Nadzoru na podstawie dokumentów zawierających komplet wyników badań laboratoryjnych i w oparciu o przeprowadzone pomiary.

### 8.3. Odbiór częściowy

Odbiór częściowy polega na ocenie ilości i jakości wykonanych części robót. Odbioru częściowego robót dokonuje się wg zasad jak przy odbiorze ostatecznym robót. Odbioru robót dokonuje Inżynier/Inspektor Nadzoru.

### 8.4. Odbiór ostateczny

Roboty objęte niniejszymi STWIORB podlegają odbiorowi na zasadzie robót zanikających i ulegających zakryciu, który jest dokonywany na podstawie wyników pomiarów, badań i oceny wizualnej.

Do odbioru Wykonawca przedstawia wszystkie dokumenty z bieżącej kontroli jakości robót oraz Dokumentację Projektową z naniesionymi zmianami i uzupełnieniami dokonanymi w trakcie robót (dokumentację powykonawczą).

Podstawą odbioru ostatecznego jest pisemne stwierdzenie przez Inspektora Nadzoru w Dzienniku Budowy zakończenia wszystkich robót związanych z niniejszymi STWIORB, a także spełnienie wymagań określonych w dokumentacji projektowej i niniejszych Warunków Wykonania.

### 8.5. Zasady postępowania z wadliwie wykonanymi robotami

Jeżeli wystąpią wyniki negatywne dla materiałów i robót (nie spełniające wymagań określonych w STWIORB i opracowanych na ich podstawie STWiORB), to Inżynier/Inspektor Nadzoru/Zamawiający wydaje Wykonawcy polecenie przedstawienia programu naprawczego, chyba że na wniosek jednej ze stron kontraktu zostaną wykonane badania lub pomiary arbitrażowe (zgodnie z pkt. 6.5 niniejszego STWIORB), a ich wyniki będą pozytywne. Wykonawca w programie tym jest zobowiązany dokonać oceny wpływu na trwałość, przedstawić sposób naprawienia wady lub wnioskować o zredukowanie ceny kontraktowej.

Na zastosowanie programu naprawczego wyraża zgodę Inżynier/Inspektor Nadzoru/Zamawiający.

W przypadku braku zgody Inżyniera/Inspektora Nadzoru/Zamawiającego na zastosowanie programu naprawczego wszystkie materiały i roboty nie spełniające wymagań podanych w odpowiednich punktach STWIORB zostaną odrzucone. Wykonawca wymieni materiały na właściwe i wykona prawidłowo roboty na własny koszt.

Jeżeli wymiana materiałów niespełniających wymagań lub wadliwie wykonane roboty spowodują szkodę w innych, prawidłowo wykonanych robotach, to również te roboty powinny być ponownie wykonane przez Wykonawcę na jego koszt.

## **9. PODSTAWA PŁATNOŚCI**

### **9.1. Ogólne ustalenia dotyczące podstawy płatności**

Ogólne ustalenia dotyczące podstawy płatności podano w D-M-00.00.00 „Wymagania ogólne” pkt 9.

### **9.2. Cena jednostki obmiarowej**

Cena wykonania 1 m<sup>3</sup> wymiany gruntu obejmuje:

prace pomiarowe, wytyczenie, oznakowanie i zabezpieczenie miejsca robót,  
wykonanie geotechnicznych badań uszczegółwiających oraz kontrolnych dla uszczegółwienia założonego w projekcie zasięgu wymiany gruntów słabonośnych,  
opracowanie projektów technologicznych wraz z ich uzgodnieniem,  
wykonanie wszystkich elementów wynikających z opracowań roboczych (technologicznych) Wykonawcy  
odspajanie, wydobywanie i przemieszczanie gruntu (niezależnie od rodzaju) przewidzianego do usunięcia z wykopów,  
wydobycie z dna wykopu przypadkowo zsuniętego gruntu oraz usunięcie nadwyżki gruntu nad docelowym poziomem dna wykopu,  
roboty ładunkowe i wyładunkowe związane z transportem urobku oraz materiału do wbudowania  
odwiezienie słabego gruntu na odkład,  
wszelkie koszty związane ze składowaniem i/lub utylizacją gruntów z wykopów, nieprzydatnych do ponownego wykorzystania: znalezienie i pozyskanie odkładów (stałych i/lub tymczasowych), uzyskanie pozwoleń na składowanie, formowanie i zagospodarowanie gruntu na odkładach, likwidacja składowisk z doprowadzeniem do poprzedniego stanu, koszt ewentualnych odszkodowań, koszty utylizacji, itp.  
odwodnienie wykopów wraz z kosztem odprowadzenia wody w całym okresie prowadzenia robót, stosownie do rozwiązań wynikających z opracowań Dokumentacji Projektowej i/lub Wykonawcy  
transport, zainstalowanie, eksploatacja i demontaż urządzeń do odwodnienia wykopów, monitoring wód gruntowych,  
zabezpieczenie wykopów (dno, skarpy) przed negatywnymi skutkami czynników atmosferycznych, mechanicznych, napływem wody, itp.,  
zakup, przywiezienie i wbudowanie materiału przeznaczonego do wymiany,  
przygotowanie gruntu przeznaczonego do wbudowania (osuszanie, nawilżanie, inne zabiegi),  
zagęszczenie materiału,  
uwzględnienie ewentualnej zwiększonej objętości materiału potrzebnego do wbudowania na skutek wypierania gruntu słabonośnego na krawędziach wymiany  
stały nadzór geotechniczny, w zakres którego wchodzi czynności związane bieżącą kontrolą wykonywania robót zgodnie z wymaganiami określonymi w pkt 5 STWIORB oraz zapewnienie właściwej kontroli jakości zgodnie z pkt 6 STWIORB,  
wykonanie wszystkich niezbędnych badań, prób, pomiarów i sprawdzeń, wraz z kosztami opracowania wyników tych badań,  
inne niezbędne czynności związane bezpośrednio z wykonaniem wymiany gruntu,  
zakup, dostarczenie, zastosowanie i późniejsze usunięcie wszystkich niezbędnych materiałów koniecznych do prawidłowego wykonania robót lub wynikających z przyjętej technologii robót,  
koszt utrzymania czystości na przylegających drogach w związku z transportem gruntów,  
likwidacja wszystkich tymczasowych elementów związanych z robotami,  
koszty ewentualnego etapowego prowadzenia robót, koordynacja robót z robotami wykonywanymi w ramach innych branż  
opracowanie dokumentacji powykonawczej  
wszelkie inne czynności związane z prawidłowym wykonaniem robót zgodnie z wymaganiami niniejszych STWIORB.

W cenie jednostkowej należy uwzględnić również dodatkowe zakresy wzmocnień, wynikające z lokalizacji dróg technologicznych, technologii budowy itp. W przypadku, gdy poziom wzmocnienia podłoża wykonany będzie niżej, niż jest to określone w Dokumentacji

Projektowej (Projekt Wykonawczy), Wykonawca uzupełni grunt do tego poziomu bez dodatkowej zapłaty.

### 9.3. Sposób rozliczenia robót tymczasowych i prac towarzyszących

Cena wykonania robót określonych niniejszymi STWIORB obejmuje:

–roboty tymczasowe, które są potrzebne do wykonania robót podstawowych, ale nie są przekazywane

Zamawiającemu i są usuwane po wykonaniu robót podstawowych,

–prace towarzyszące, które są niezbędne do wykonania robót podstawowych, niezaliczane do robót tymczasowych, jak geodezyjne wytyczenie robót itd.

## 10. PRZEPISY ZWIĄZANE

### 10.1. Normy

PN-S-02205:1998 „Drogi samochodowe. Roboty ziemne. Wymagania i badania”

PN-B-02480 "Grunty budowlane. Określenia symbole, podział i opis gruntów"

PN-B-02481:1998 „Geotechnika. Terminologia podstawowa, symbole literowe i jednostki miar”.

PN-B-06050:1998 „Geotechnika. Roboty ziemne. Wymagania ogólne.”

PN-B-04452:2002 „Geotechnika - Badania polowe”.

PN-88/B-04481 „Grunty budowlane. Badania próbek gruntu”.

### 10.2. Inne dokumenty

Wytyczne wzmocnienia podłoża gruntowego w budownictwie drogowym. IBDiM.

Warszawa 2002.

Wytyczne wykonywania badań podłoża gruntowego na potrzeby budownictwa drogowego. Załącznik do zarządzenia nr 22 Generalnego Dyrektora Dróg

Krajowych i Autostrad z dnia 27.06.2019 r.

**UWAGA: WSZELKIE ROBOTY UJĘTE W SPECYFIKACJI NALEŻY WYKONAĆ W OPARCIU O AKTUALNIE OBOWIĄZUJĄCE NORMY I PRZEPISY Obowiązują wydania przywołanych powyżej norm i innych dokumentów na dzień złożenia przez Wykonawcę oferty. Wprowadzenie nowszego wydania normy czy innego dokumentu wymaga uzgodnienia przez strony kontraktu.**

## D-02.03.01. Wykonanie nasypów

### 1. WSTĘP

#### 1.1. Przedmiot STWIORB

Przedmiotem niniejszych Warunków Wykonania i Odbioru Robót Budowlanych (STWIORB) są wymagania dotyczące wykonania i odbioru nasypów.

#### 1.2. Zakres stosowania STWIORB

STWIORB są stosowane jako dokument przetargowy i kontraktowy przy zleceniu i realizacji robót na drogach krajowych. STWIORB stanowią podstawę opracowania Specyfikacji Technicznych Wykonania i Odbioru Robót Budowlanych (STWiORB).

#### 1.3. Nazwy i kody

Nazwy i kody robót objętych wspólnym słownikiem zamówień CPV są następujące: Grupa robót:

45100000-8 Przygotowanie terenu podbudowę.

Klasa robót: 45110000-1 Roboty w zakresie burzenia i rozbiórki obiektów budowlanych, roboty ziemne.

Kategoria robót: 45111000-8 Roboty w zakresie burzenia, roboty ziemne.

#### 1.4. Określenia podstawowe

Określenia podstawowe zostały podane w STWIORB D-02.00.01. „Roboty ziemne. Wymagania ogólne”, punkt 1.6.

#### 1.5. Ogólne wymagania dotyczące robót

Ogólne wymagania dotyczące robót podano w STWIORB D-M 00.00.00 "Wymagania Ogólne".

## 2. MATERIAŁY

### 2.1. Ogólne wymagania dotyczące materiałów

2.1.1. Ogólne wymagania dotyczące materiałów podano w STWIORB D-02.00.01 „Roboty ziemne. Wymagania ogólne”, punkt 2”.

## 3. SPRZĘT

### 3.1. Ogólne wymagania dotyczące sprzętu

3.1.1. Ogólne wymagania dotyczące sprzętu podano w STWIORB D-02.00.01 „Roboty ziemne. Wymagania ogólne”, punkt 3”.

#### **4. TRANSPORT**

##### **4.1. Ogólne wymagania dotyczące transportu**

4.1.1. Ogólne wymagania dotyczące transportu podano w STWIORB D-M 00.00.00, Wymagania ogólne" punkt 4 oraz w STWIORB D-02.00.01 „Roboty ziemne. Wymagania ogólne” punkt 4.

#### **5. WYKONANIE ROBÓT**

##### **5.1. Ogólne zasady wykonania robót**

5.1.1. Ogólne zasady prowadzenia robót ziemnych podano w STWIORB D-02.00.01 „Roboty ziemne. Wymagania ogólne”, punkt 5.

##### **5.2. Ukop i dokop**

5.2.1. Jeżeli jest konieczne wykonanie ukopu to miejsce ukopu może być wskazane w Dokumentacji Projektowej, Kontrakcie lub przez Inżyniera/Inspektora nadzoru albo może być wybrane przez Wykonawcę i zatwierdzone przez Inżyniera/ Inspektora nadzoru. Miejsce ukopu powinno być tak dobrane, żeby zapewnić przewóz lub przemieszczanie gruntu, skały lub materiału na jak najkrótszych odległościach. O ile to możliwe, transport gruntu, skały lub materiału powinien odbywać się w poziomie lub zgodnie ze spadkiem terenu. Ukopy mogą mieć kształt poszerzonych rowów przyległych do korpusu ziemnego. Ukopy powinny być wykonywane równolegle do osi drogi, po jednej lub obu jej stronach.

5.2.2. Jeżeli jest konieczne wykonanie dokopu to jego miejsce może być wskazane w Dokumentacji Projektowej, Kontrakcie lub przez Inżyniera/ Inspektora nadzoru albo może być wybrane przez Wykonawcę i zatwierdzone przez Inżyniera/ Inspektora nadzoru po przedstawieniu dokumentów zgodnie z STWIORB D-M 00.00.00.

5.2.3. Pozyskiwanie gruntu, skały lub materiału z ukopu albo dokopu może rozpocząć się dopiero po pobraniu próbek w obecności Inżyniera/ Inspektora nadzoru i zbadaniu przydatności zalegającego gruntu, skały lub materiału do budowy nasypów oraz po wydaniu zgody na piśmie przez Inżyniera/ Inspektora nadzoru. Głębokość na jaką należy ocenić przydatność gruntu, skały lub materiału powinna być dostosowana do zakresu prac. Grunty, skały lub materiały nieprzydatne do budowy nasypów stwierdzone w ukopie lub dokopie nie powinny być odpajane, chyba że wymaga tego dostęp do gruntu, skały lub materiału przydatnego, przeznaczonego do przewiezienia w nasyp. Odspojone przez Wykonawcę grunty nieprzydatne powinny być wbudowane z powrotem w miejscu ich pozyskania, zgodnie ze wskazaniami Inżyniera/Inspektora nadzoru. Dno ukopu oraz dokopu należy wykonać ze spadkiem od 2 do 3% w kierunku możliwego spływu wody. O ile to konieczne, ukop (dokop) należy odwodnić przez wykonanie rowu odpływowego. Jeżeli ukop lub dokop jest zlokalizowany na zboczu, nie może on naruszać stateczności zbocza. W przypadkach wątpliwych Wykonawca przedstawi Inżynierowi/Inspektorowi nadzoru analizę stateczności zbocza uwzględniającą wykonanie ukopu lub dokopu. Dno i skarpki ukopu oraz dokopu po zakończeniu jego eksploatacji powinny być tak ukształtowane, aby harmonizowały z otaczającym terenem. Na dnie i skarpkach należy przeprowadzić rekultywację. Jeżeli Wykonawca odspoił i wbudował w nasyp nadmierną ilość gruntu, skały lub materiału pochodzącego z ukopu lub dokopu i w konsekwencji zachodzi konieczność przewiezienia na odkład równoważnej ilości gruntu, skały lub materiału przydatnego do wykonania nasypów, pochodzącego z wykopu, to koszt tych czynności w całości obciąża Wykonawcę.

##### **5.3. Przygotowanie podłoża w obrębie podstawy nasypu**

5.3.1. Przed przystąpieniem do budowy nasypu należy, w obrębie jego podstawy, zakończyć roboty przygotowawcze, określone w STWIORB „Roboty przygotowawcze”.

5.3.2. Jeżeli pochylenie poprzeczne terenu w stosunku do osi nasypu jest większe niż 1:5 należy, dla zabezpieczenia przed zsuwaniem się nasypu, wykonać w zboczu stopnie o spadku górnej powierzchni, wynoszącym około 4% ± 1%. Szerokość i wysokość stopni należy dopasować do stosowanego sprzętu. Orientacyjna szerokość stopni wynosi od 1,0 do 2,5 metra.

5.3.3. Jeżeli na powierzchni terenu na której ma być posadowiony nasyp występują zastoiska wody, to należy ją usunąć. Po oczyszczeniu powierzchnia w obrębie podstawy nasypu powinna być wyprofilowana i zagęszczona. Należy skontrolować wskaźnik zagęszczenia  $I_s$  gruntów rodzimych, zalegających w strefie podłoża nasypu, do głębokości 0,5 metra od powierzchni terenu. Jeżeli wartość wskaźnika zagęszczenia jest mniejsza niż określona w Tabelicy 5.1. należy dogęścić podłoże tak, aby powyższe wymaganie zostało spełnione.



Tablica 5.1. Minimalne wartości wskaźnika zagęszczenia w podłożu nasypów do głębokości 0,5 m od powierzchni terenu

Wysokość nasypu	Wskaźnik zagęszczenia IS		
	Kategoria ruchu		
	KR1-KR2, zjazdy, chodniki, ścieżki rowerowe, ciągi pieszojezdne,	KR3-KR4	KR5-KR7
do 2 metrów	0,95	0,97	1,00
ponad 2 metry	0,95	0,97	0,97

- 5.3.4. Dopuszcza się ocenę stanu zagęszczenia gruntu na podstawie wartości wskaźnika odkształcenia I<sub>o</sub> według zasad i kryteriów określonych w STWIORB D-02.00.01 „Roboty ziemne. Wymagania ogólne” w punktach 5.11.3., 5.11.4. i 5.11.5..
- 5.3.5. Należy skontrolować nośność podłoża, na którym ma być posadowiony nasyp, poprzez określenie wartości wtórnego modułu odkształcenia E<sub>2</sub> na powierzchni. Minimalna wartość E<sub>2</sub> na górnej powierzchni podłoża gruntowego pod nasypem wynosi 30 MPa, niezależnie od kategorii ruchu KR. Wartość wtórnego modułu odkształcenia E<sub>2</sub> należy określić według zasad podanych w STWIORB D-02.00.01 „Roboty ziemne. Wymagania ogólne” w p. 5.12.3. Dopuszcza się ocenę nośności podłoża na którym ma być posadowiony nasyp z zastosowaniem lekkiej płyty dynamicznej LPD na zasadach określonych w STWIORB D-02.00.01 „Roboty ziemne. Wymagania ogólne” w punktach 5.12.4. i 5.12.5.
- 5.3.6. Jeżeli wartość wskaźnika zagęszczenia I<sub>s</sub> określona w Tablicy 5.1 oraz/lub wartość wtórnego modułu odkształcenia E<sub>2</sub> określona w punkcie 5.3.5. nie mogą być osiągnięte pomimo zagęszczania, to należy określić tego przyczynę i podjąć działania w celu ulepszenia gruntu podłoża w stopniu umożliwiającym spełnienie wymagań. Możliwe do zastosowania środki, o ile nie są określone w STWIORB, zaproponuje Wykonawca i przedstawi do akceptacji Inżyniera/Inspektora nadzoru.
- 5.3.7. Jeżeli warunki w podłożu nasypu sprawiają, że zdjęcie darniny i humusu oraz przeprowadzenie prac wymienionych w punkcie 5.3.3. spowodowałoby pogorszenie podparcia podstawy nasypu, wówczas przygotowanie podłoża w obrębie podstawy nasypu i ewentualne wykonanie wzmocnionego podłoża nasypu musi być przeprowadzone według indywidualnych zasad, określonych na podstawie Projektu Geotechnicznego, o ile występuje, lub na podstawie Dokumentacji projektowej.
- 5.3.8. Jeżeli w podłożu gruntowym nasypu zalegają grunty organiczne wówczas przygotowanie podłoża nasypu obejmuje wykonanie wzmocnionego podłoża nasypu na podstawie indywidualnych wymagań, wynikających z obliczeń stateczności i osiadań korpusu ziemnego zawartych w Projekcie Geotechnicznym, o ile występuje, lub w Dokumentacji Projektowej.
- 5.3.9. Przygotowanie podłoża w obrębie podstawy nasypu musi zapewniać spełnienie wymagań w zakresie odwodnienia, określonych w STWIORB D-02.00.01. „Roboty ziemne. Wymagania ogólne” w punktach 5.7.1. i 5.7.2.
- 5.4. Wybór gruntów i innych materiałów do wykonania nasypów**
- 5.4.1. Wybór gruntów i innych materiałów przeznaczonych do wykonania nasypów powinien być dokonany z uwzględnieniem zasad podanych w STWIORB D-02.00.01 „Roboty ziemne. Wymagania ogólne”, w punktach 2 i 5.
- 5.4.2. Dopuszcza się wznoszenie nasypów wyłącznie z gruntów i innych materiałów przydatnych do tego celu. Grunty i inne materiały mogą uzyskać przydatność w wyniku ulepszenia.
- 5.4.3. Wybór gruntu lub innego materiału do budowy nasypu ma zasadniczy wpływ na wybór metody układania i zagęszczania warstwy oraz użytego sprzętu.
- 5.4.4. Jeżeli Wykonawca wbuduje w nasyp grunty lub inne materiały nieprzydatne, albo nie uwzględni zastrzeżeń dotyczących gruntów, skał lub materiałów o ograniczonej przydatności, to wszelkie takie części nasypu zostaną przez Wykonawcę na jego koszt usunięte i wykonane powtórnie z materiałów o odpowiednich właściwościach.
- 5.5. Ogólne zasady wykonywania nasypów**
- 5.5.1. Nasypy powinny być wznoszone przy zachowaniu przekroju poprzecznego i profilu podłużnego, które określono w Dokumentacji Projektowej, z uwzględnieniem ewentualnych zmian wprowadzonych na

piśmie, przez Inżyniera/Inspektora nadzoru.

- 5.5.2. Nasypy należy wykonywać metodą warstwową, z gruntów lub innych materiałów przydatnych do budowy nasypów. Nasypy powinny być wznoszone równomiernie na całej szerokości. Grubość warstwy w stanie luźnym powinna być odpowiednio dobrana w zależności od rodzaju gruntu lub innego materiału i sprzętu używanego do zagęszczania. Przyjęta technologia zagęszczania powinna zapewniać uzyskanie wymaganego zagęszczenia warstwy w całej jej miąższości i zostać potwierdzona na odcinku próbnym.
- 5.5.3. Każda wykonana warstwa nasypu musi być poddana procedurze odbioru robót zanikających i ulegających zakryciu. Przystąpienie do wbudowania kolejnej warstwy nasypu może nastąpić dopiero po stwierdzeniu przez Inżyniera/ Inspektora nadzoru prawidłowego wykonania warstwy poprzedniej o ile nie stosuje się procedury wg punktu 5.14.3.
- 5.5.4. Grunty lub inne materiały o różnych właściwościach należy wbudowywać w oddzielnych warstwach, o jednakowej grubości na całej szerokości nasypu. Grunty spoiste należy wbudowywać w partie nasypu poniżej głębokości przemarzania. Grunty niespoiste można wbudowywać na dowolnym poziomie nasypu, również w górne warstwy, powyżej głębokości przemarzania.
- 5.5.5. Warstwy gruntu o dobrej przepuszczalności należy wbudowywać poziomo, a warstwy gruntu mało przepuszczalnego (o współczynniku  $k_{10} \leq 10^{-5}$  m/s) ze spadkiem górnej powierzchni około 4%  $\square$  1%. Kiedy nasyp jest budowany w terenie płaskim spadek powinien być obustronny, gdy nasyp jest budowany na zboczu spadek powinien być jednostronny, zgodny z jego pochyleniem. Ukształtowanie powierzchni warstwy powinno uniemożliwiać lokalne gromadzenie się wody.

Jeżeli w okresie zimowym następuje przerwa w wykonywaniu nasypu, a górna powierzchnia jest wykonana z gruntu spoistego, to jej spadki poręczne powinny być ukształtowane ku osi nasypu, a woda odprowadzona poza nasyp z zastosowaniem ścieku. Takie ukształtowanie górnej powierzchni gruntu spoistego zapobiega powstaniu potencjalnych powierzchni poślizgu w gruncie tworzącym nasyp.

Górną warstwę nasypu, o grubości minimum 20 cm, zaleca się wykonać z gruntów niewysadzinowych o współczynniku filtracji  $k_{10} \geq 6 \square 10^{-5}$  m/s i wskaźniku jednorodności uziarnienia  $C_u \geq 5,0$ , z uwzględnieniem zapisów punktu 2.2.8 STWIORB D-02.00.01. „Roboty ziemne. Wymagania ogólne”. Grunty niewysadzinowe o mniejszym wskaźniku jednorodności uziarnienia ( $3,0 \leq C_u \leq 5,0$ ) można stosować do wykonania górnej warstwy nasypu, jeżeli próby na odcinku próbnym wykażą możliwość uzyskania wymaganego zagęszczenia i nośności. Jeżeli brak gruntu niewysadzinowego z ukopu o wymaganych właściwościach, dopuszcza się wykonanie górnej warstwy nasypu z innego gruntu, który zostanie ulepszony poprzez stabilizację spoiwem. Jeżeli sposób ulepszenia i grubość warstwy nie zostały określone w Dokumentacji Projektowej, ustali je Wykonawca i przedstawi do zatwierdzenia Inżynierowi/ Inspektora nadzoru.

W przypadku zaprojektowania warstwy ulepszonego podłoża jest ona włączona do górnej warstwy nasypu.

Grubość górnej warstwy nasypu musi być co najmniej taka, aby zostały spełnione wymagania w odniesieniu do nośności podłoża nawierzchni, przyjęte w projekcie konstrukcji nawierzchni oraz aby zapewnić odporność na powstawanie wysadzin konstrukcji nawierzchni, która będzie ułożona na nasypie.

Na terenach o wysokim stanie wód gruntowych oraz na terenach zalewowych dolne warstwy nasypu, o grubości co najmniej 0,5 m powyżej najwyższego poziomu wody, należy wykonać z gruntu przepuszczalnego o współczynniku filtracji  $k_{10} \geq 6 \square 10^{-5}$  m/s (wyznaczonym wg załącznika Z2.J w STWIORB D-02.00.01).

Grunt przewieziony w miejsce wbudowania powinien być bezzwłocznie wbudowany w nasyp. Inżynier/ Inspektor nadzoru może dopuścić czasowe składowanie gruntu, pod warunkiem jego zabezpieczenia przed nadmiernym zawilgoceniem.

W przypadku konieczności wykonania stopni, w sytuacjach określonych w p. 5.3.2. oraz w punktach 5.10.1. i 5.10.2. należy zapewnić zagęszczenie materiału nasypowego w sposób eliminujący możliwość powstania pustek lub stref niedogęszczonych w sąsiedztwie pionowych powierzchni stopni.

Nie należy wbudowywać w nasyp gruntów kamienistych, gruzu betonowego i innych podobnych, twardych materiałów w tych miejscach, gdzie przewiduje się formowanie lub wbicie pali albo budowę konstrukcji i urządzeń.

W celu uzyskania prawidłowego zagęszczenia w całym przekroju nasypu oraz zminimalizowania skutków erozji skarp, powodowanej opadami w czasie budowy nasypu, nasyp należy formować jako minimum 0,5 m szerszy z każdej strony w stosunku do przekroju określonego w Dokumentacji Projektowej. Po wykonaniu

korpusu ziemnego nadmiar materiału należy usunąć w czasie ostatecznego profilowania powierzchni skarp. Należy dążyć do takiej organizacji robót, by pozyskany w ten sposób materiał wykorzystać do budowy innego nasypu.

Wykonawca stosuje etapową budowę nasypu lub podda kontroli tempo jego wznoszenia, jeżeli taki sposób budowy określono w Dokumentacji Projektowej. Wykonawca zainstaluje wszystkie niezbędne elementy, konieczne do kontroli procesu wznoszenia nasypu i będzie monitorował wskazane parametry, w zakresie i w sposób, które określono w Dokumentacji Projektowej.

Jeżeli nasyp lub jego część są wykonywane z popiołów lotnych lub innego materiału wrażliwego na działanie wody to sposób wbudowania takich materiałów, zapewniający ochronę przed dostępem i oddziaływaniem wody musi być określony w Dokumentacji Projektowej. Jeżeli materiały takie mają być stosowane na wniosek Wykonawcy, przedstawi on do akceptacji Inżyniera/ Inspektora nadzoru rozwiązanie zapewniające ich ochronę przed dostępem i oddziaływaniem wody. Górnej powierzchni warstwy popiołu lotnego lub innego materiału wrażliwego na działanie wody należy nadać spadki poprzeczne  $4\% \pm 1\%$  według zasad określonych w punkcie 5.5.5.

Przy wykonywaniu nasypu lub jego części z mieszanek popiołowych należy uwzględnić wyniki analizy stateczności oraz ocenę możliwości potencjalnego zanieczyszczenia powierzchni ziemi szkodliwymi substancjami.

#### **5.6. Wykonywanie nasypów w okresie deszczów**

- 5.6.1. Nie dopuszcza się wbudowania gruntów, skał lub materiałów nadmiernie zawilgoconych, których stan uniemożliwia osiągnięcie wymaganego wskaźnika zagęszczenia. Wykonywanie nasypów należy przerwać, jeżeli wilgotność gruntu, skały lub materiału przekracza wartość dopuszczalną określoną w tablicy 5.2.
- 5.6.2. Na warstwie gruntu, skały lub materiału nadmiernie zawilgoconego nie wolno układać następnej warstwy gruntu, skały lub materiału. Należy odczekać aż wilgotność warstwy obniży się i rozłożenie oraz prawidłowe zagęszczenie następnej warstwy będzie możliwe albo należy przeprowadzić osuszenie w sposób mechaniczny lub osuszenie chemiczne, poprzez wymieszanie ze spoiwem.
- 5.6.3. W celu zabezpieczenia nasypu przed nadmiernym zawilgoceniem, poszczególne jego warstwy oraz korona nasypu po zakończeniu robót ziemnych powinny być równe i mieć spadki potrzebne do prawidłowego odwodnienia, według punktu 5.5.5.
- 5.6.4. W okresie deszczowym nie należy pozostawiać nie zagęszczonej warstwy do dnia następnego. Jeżeli warstwa gruntu, skały lub materiału niezagęszczonego ulegnie nadmiernemu zawilgoceniu, a Wykonawca nie jest w stanie osuszyć jej i zagęścić w czasie zaakceptowanym przez Inżyniera/Inspektora nadzoru, to Inżynier/Inspektor nadzoru może nakazać Wykonawcy usunięcie wadliwej warstwy.

#### **5.7. Wykonywanie nasypów w okresie zimowym**

- 5.7.1. Wykonywanie nasypów w temperaturze ujemnej, przy której nie jest możliwe osiągnięcie w nasypie wymaganego wskaźnika zagęszczenia gruntów, skał lub materiałów użytych do jego budowy, jest niedopuszczalne.
- 5.7.2. Nie dopuszcza się wbudowania w nasyp gruntów, skał lub materiałów zamrzniętych lub przemieszanych ze śniegiem lub lodem. W czasie dużych opadów śniegu wykonywanie nasypów należy przerwać. Przed wznowieniem prac należy usunąć śnieg z powierzchni wznoszonego nasypu.
- 5.7.3. Jeżeli warstwa niezagęszczonego gruntu, skały lub materiału zamrzła, to nie należy jej przed rozmarzeniem zagęszczać ani układać na niej następnych warstw.
- 5.7.4. Nasyp nie może być wznoszony na zamrzniętym podłożu, za wyjątkiem sytuacji gdy Inżynier/Inspektor nadzoru wyrazi na to zgodę.

#### **5.8. Wykonywanie nasypów na dojazdach do obiektów mostowych**

- 5.8.1. Do wykonania nasypów na dojazdach do obiektów mostowych, należy stosować grunty niespoiste o wskaźniku jednorodności uziarnienia  $CU \geq 5,0$  i współczynnika filtracji  $k_{10} \geq 6 \times 10^{-5} \text{ m/s}$ .
- 5.8.2. Nasyp z materiałów określonych w punkcie 5.8.1. należy wykonać na długości co najmniej równej długości klina odłamu. Długość ta powinna być określona w Dokumentacji Projektowej lub przez Inżyniera/Inspektora nadzoru. Należy zapewnić, że nie wystąpią nierównomierne osiadania między częścią nasypu w obrębie dojazdu do obiektu mostowego, a dalszą jego częścią.
- 5.8.3. W części nasypu przylegającej do ściany przyczółka należy wykonać elementy odwodnienia, określone w Dokumentacji Projektowej.

- 5.8.4. Wskaźnik zagęszczenia gruntu  $I_s$  powinien być nie mniejszy niż 1,00 na całej wysokości nasypu w obrębie dojazdu do obiektu mostowego.
- 5.8.5. W czasie wykonywania nasypu na dojazdach do obiektów mostowych należy spełnić zasady ogólne, sformułowane w punkcie 5.5.
- 5.8.6. Gdy nasyp na dojeździe do obiektu mostowego jest wykonywany z innego materiału lub w innym czasie niż nasyp drogowy to warstwy nasypu z gruntu niespoistego w obrębie części mostowej układać na wcześniej przygotowanym nasypie drogowym z zachowaniem zasad punktu 5.9.1.

#### **5.9. Wykonanie nasypów w obrębie przepustów**

- 5.9.1. Przepusty powinny być wykonane wcześniej niż nasyp. Dopuszcza się wykonanie przepustów sposobem podanym w punkcie 5.9.3. o ile określono tak w Dokumentacji Projektowej lub Wykonawca uzyskał zgodę Inżyniera/ Inspektora nadzoru.
- 5.9.2. Nasypy w obrębie przepustów należy wykonywać jednocześnie z obu stron przepustu z jednakowych, dobrze zagęszczonych poziomych warstw gruntu. Wysokość nasypu w czasie prowadzenia robót powinna być z obu stron przepustu taka sama. Wykonanie nasypu, a w szczególności praca sprzętu zagęszczającego, nie mogą spowodować przesunięcia, odkształcenia lub uszkodzenia przepustu. Obowiązują wymagania dotyczące zagęszczenia określone w punkcie 5.14.
- 5.9.3. Dopuszcza się wykonanie przepustów w przekopach (wcinkach) wykonanych w poprzek uformowanego nasypu. W tym przypadku podczas odtworzenia nasypu w obrębie przekopu należy uwzględnić wymagania, dotyczące połączenia starej i odtwarzanej części nasypu, określone w punkcie 5.10 w odniesieniu do wykonywania poszerzeń nasypu.

#### **5.10. Wykonanie poszerzenia nasypu**

- 5.10.1. Przy poszerzeniu istniejącego nasypu należy wykonywać w jego skarpie stopnie. Szerokość stopni powinna być dobrana z uwzględnieniem pochylenia skarpy istniejącego nasypu oraz grubości warstw gruntu, skały lub materiału, z których będzie formowane poszerzenie korpusu ziemnego i nie powinna przekraczać 1,0 m. Spadek górnej powierzchni stopni powinien wynosić 4% ±1% w kierunku zgodnym z pochyleniem skarpy.
- 5.10.2. Wycięcie stopni obowiązuje zawsze przy wykonywaniu styku dwóch przyległych części nasypu, wykonanych z gruntów, skał lub materiałów o różnych właściwościach lub w różnym czasie.

#### **5.11. Wykonywanie nasypu na zboczu**

- 5.11.1. Sposób budowy nasypu na zboczu powinien być jednoznacznie określony w Projekcie Geotechnicznym, o ile występuje, lub w Dokumentacji Projektowej.
- 5.11.2. W przypadku budowy nasypu na zboczu o pochyleniu poprzecznym od 1:5 do 1:2 minimalne zabezpieczenie nasypu przed zsuwaniem się obejmuje:
  - a) wycięcie w zboczu stopni w obrębie podstawy nasypu, wg punktu 5.3.2.
  - b) wykonanie rowu stokowego powyżej nasypu.
- 5.11.3. W przypadku pochylenia poprzecznego zbocza większego niż 1:2 należy rozważyć zabezpieczenie stateczności nasypu przez podparcie go murem oporowym lub wykorzystanie technologii gruntu zbrojonego. Przy ocenie konieczności wykonania zabezpieczenia oraz przy wyborze zabezpieczenia należy uwzględnić wyniki analizy stateczności.

#### **5.12. Wykonywanie nasypu z gruntów skalistych lub materiałów gruboziarnistych**

- 5.12.1. Wykonywanie nasypu z gruntów, skał lub materiałów gruboziarnistych powinno odbywać się według jednej z metod, podanych w punktach 5.12.3. i 5.12.4, jeśli inny sposób wykonania robót nie został określony w Dokumentacji Projektowej, STWIORB lub przez Inżyniera/ Inspektora nadzoru.
- 5.12.2. Jeżeli nasyp gruntów, skał lub materiałów gruboziarnistych ma być wykonany powyżej konstrukcji, na przykład przepustu, należy wcześniej ułożyć na niej i zagęścić warstwę gruntu, skały lub materiału antropogenicznego drobnoziarnistego lub średnioziarnistego, o łącznej grubości od 0,5 do 1,0 metra.
- 5.12.3. Wykonywanie nasypu z gruntów, skał lub materiałów gruboziarnistych z wypełnieniem wolnych przestrzeni polega na układaniu warstw materiałów gruboziarnistych, o grubości nie większej niż 30 cm i przykrywaniu ich warstwą gruntu, skały lub materiału drobnoziarnistego. Materiał drobnoziarnisty należy zagęszczać, najlepiej sprzętem wibracyjnym, wskutek czego wypełni on wolne przestrzenie między grubymi ziarnami. Przy tym sposobie budowy nasypu można stosować skały i materiały gruboziarniste, które są miękkie, natomiast jako wypełnienie sypkie grunty (żwir, pospółka, piasek) i materiały drobnoziarniste.

- 5.12.4. Nasyp z gruntów, skał lub materiałów gruboziarnistych bez wypełnienia wolnych przestrzeni wykonuje się poprzez układanie kolejnych warstw i ich zagęszczanie. Do budowy nasypu należy użyć gruntów, skał lub materiałów gruboziarnistych odpornych na działanie mrozu. Część nasypu wykonana tą metodą nie może sięgać wyżej niż 1,2 m od projektowanej niwelety robót ziemnych. Część nasypu wykonana bez wypełniania wolnych przestrzeni musi być oddzielona od podłoża oraz wyżej leżącej części nasypu z zastosowaniem warstwy materiału ziarnistego lub geotekstyliów, zgodnie z zasadami określonymi w punktach 5.12.5 i 5.12.6.
- 5.12.5. Strefę nasypu wykonaną z gruntów, skał lub materiałów gruboziarnistych bez wypełnienia wolnych przestrzeni można oddzielić od przylegającego gruntu około 10- centymetrową warstwą żwiru, pospółki lub nieodsianego kruszywa łamanego, które zawierają od 25% do 50% ziaren mniejszych od 2 mm i spełniają warunek:

$$4 d_{85} \geq D_{15} \geq 4 d_{15}$$

gdzie:

$d_{85}$  i  $d_{15}$  średnica oczek sita, przez które przechodzi 85% i 15% gruntu przylegającego do strefy nasypu wykonanej bez wypełnienia wolnych przestrzeni (mm),  
 $D_{15}$  średnica oczek sita, przez które przechodzi 15% gruntu skalistego lub materiału gruboziarnistego (mm).

- 5.12.6. Strefę nasypu wykonaną z gruntów, skał lub materiałów gruboziarnistych bez wypełnienia wolnych przestrzeni można oddzielić od przylegającego gruntu warstwą geotekstyliów o odpowiednich właściwościach mechanicznych, uniemożliwiających jej przebicie oraz o odpowiednich właściwościach filtracyjnych, dostosowanych do uziarnienia przylegających warstw.

### 5.13. Zasady zagęszczania warstw nasypu

- 5.13.1. Każda warstwa gruntu, skały lub innego materiału użytego do budowy nasypu powinna być zagęszczona jak najszybciej po jej rozłożeniu, z zastosowaniem sprzętu odpowiedniego dla rodzaju gruntu (skały, materiału) oraz występujących warunków i zatwierdzonego przez Inżyniera/ Inspektora nadzoru.
- 5.13.2. Rozłożone warstwy należy zagęszczać od krawędzi nasypu w kierunku jego osi.
- 5.13.3. Grubość warstwy poddanej zagęszczaniu powinna być ustalona z uwzględnieniem spulchnienia gruntu (skały, materiału) oraz założonej grubości warstwy po osiągnięciu wymaganego zagęszczenia. Grubość warstwy zagęszczonego gruntu (skały, materiału) oraz liczbę przejść maszyny zagęszczającej zaleca się określić doświadczalnie dla każdego rodzaju gruntu (skały, materiału) i typu maszyny, zgodnie z zasadami podanymi w punkcie 5.15. Orientacyjne wartości, dotyczące grubości warstw różnych gruntów oraz liczby przejazdów różnych maszyn stosowanych do zagęszczania podano w punkcie 3 STWIORB D-02.00.01 „Roboty ziemne. Wymagania ogólne”.
- 5.13.4. W czasie zagęszczania warstwy, wilgotność gruntu lub innego materiału użytego do budowy nasypu powinna być równa wilgotności optymalnej, z tolerancją określoną w Tabelicy 5.2.

Tabelica 5.2. Tolerancja wilgotności gruntów i materiałów antropogenicznych w czasie zagęszczania warstwy

Wilgotność optymalna WOPT	Wilgotność gruntu (materiału) w warstwie poddanej zagęszczaniu	
	Minimalna	Maksymalna
< 10%	WOPT - 2%	WOPT + 1%
≥ 10%	0,8 WOPT	1,1 WOPT

Sprawdzenie wilgotności należy przeprowadzać laboratoryjnie, z częstotliwością określoną w punkcie 6.

W przypadkach uzasadnionych stosowaną technologią zagęszczania gruntu (materiału antropogenicznego) dopuszcza się odstępstwa od wymagań określonych w Tabelicy 5.2 W takiej sytuacji Wykonawca przed rozpoczęciem robót przedstawi zmienione (dostosowane do przyjętej technologii) wymagania odnoszące się do wilgotności w czasie zagęszczania oraz dopuszczalne tolerancje.

- 5.13.5. Jeżeli wilgotność gruntu, skały lub innego materiału przewidzianego do budowy nasypu jest zbyt niska w stosunku do tolerancji określonej w punkcie 5.13.4. to wilgotność należy zwiększyć poprzez równomierne dodanie wody w całej masie gruntu (skały, materiału) przewidzianego do zagęszczenia.
- 5.13.6. Jeżeli wilgotność warstwy gruntu, skały lub innego materiału przewidzianego do budowy nasypu jest zbyt wysoka w stosunku do tolerancji określonej w punkcie 5.13.4. to grunt (skała, materiał) należy osuszyć w sposób mechaniczny lub chemiczny. Sposób osuszenia podlega akceptacji przez Inżyniera/

Inspektora nadzoru.

#### 5.14. Wymagania dotyczące zagęszczenia i nośności nasypu

- 5.14.1. Wartości wskaźnika zagęszczenia gruntu w nasypie powinny być nie mniejsze niż określono w Tabelicy 5.3. Wskaźnik zagęszczenia warstwy należy określić zgodnie z zasadami podanymi w STWIORB D-02.00.01. „Roboty ziemne. Wymagania ogólne”, p. 5.11.1.

Tablica 5.3. Minimalne wartości wskaźnika zagęszczenia w nasypach

Strefa nasypu pod powierzchnią (niweletą) robót ziemnych	Minimalna wartość wskaźnika zagęszczenia I <sub>S</sub>		
	Kategoria ruchu		
	KR1-KR2, zjazdy, chodniki, ścieżki rowerowe, ciągi pieszojezdne,	KR3-KR4	KR5-KR7
do głębokości równej grubości górnej warstwy nasypu lub równej grubości warstwy ulepszonego podłoża o ile występuje	1,00	1,00	1,00
niżej do głębokości 1,2 m	0,97	1,00	1,00
1,2 m – 2,0 m	0,95	0,97	1,00
Poniżej 2,0 m	0,95	0,97	0,97

- 5.14.2. Jeżeli badania kontrolne wykażą, że zagęszczenie warstwy nie jest wystarczające, to Wykonawca powinien spulchnić warstwę, doprowadzić grunt (skałę, materiał) do wilgotności optymalnej i powtórnie zagęścić. Jeżeli powtórne zagęszczenie nie spowoduje uzyskania wymaganego wskaźnika zagęszczenia, Wykonawca powinien usunąć warstwę i wbudować nowy materiał, o ile Inżynier/Inspektor nadzoru nie zezwoli na ponowienie próby prawidłowego zagęszczenia warstwy lub zastosowanie ulepszenia gruntu (materiału) wbudowanego w warstwę.
- 5.14.3. Inżynier/Inspektor nadzoru może dopuścić kontrolę zagęszczenia po ułożeniu i zagęszczeniu wyżej leżącej warstwy. W takiej sytuacji wyżej leżąca warstwa zostanie w niezbędnym zakresie usunięta w celu określenia osiągniętego wskaźnika zagęszczenia I<sub>S</sub> warstwy leżącej poniżej. Jeżeli wymagana wartość wskaźnika zagęszczenia zostanie osiągnięta, wówczas warstwa zostanie zaakceptowana. Jeżeli wartość wskaźnika zagęszczenia nie zostanie osiągnięta, wówczas ta warstwa oraz warstwa ułożona na niej, zostaną usunięte i ponownie wykonane
- 5.14.4. Dopuszcza się ocenę stanu zagęszczenia warstwy na podstawie wartości wskaźnika odkształcenia I<sub>o</sub> według zasad i kryteriów określonych w STWIORB D-02.00.01 „Roboty ziemne. Wymagania ogólne” w punktach 5.11.3., 5.11.4. i 5.11.5.
- 5.14.5. Do bieżącej kontroli zagęszczenia dopuszcza się stosowanie systemów umożliwiających ciągłą kontrolę stanu zagęszczenia, zainstalowanych na walcach wibracyjnych, po przeprowadzeniu kalibracji na odcinku o długości 100 metrów. Wykonawca przedstawi do akceptacji Inżyniera/Inspektora nadzoru sprzęt i metodę, która ma być wykorzystana i wykaże jej przydatność w istniejących warunkach. Nie należy przeprowadzać pomiarów z zastosowaniem systemów umożliwiających ciągłą kontrolę stanu zagęszczenia, zainstalowanych na walcach wibracyjnych jeżeli woda gruntowa występuje płycej niż 1 metr od powierzchni warstwy oraz jeżeli jest ona wykonana z gruntu lub materiału o zawartości frakcji ≤0,063 mm powyżej 15%. Kontrola i odbiór tak zagęszczonej warstwy powinny odbywać się na ogólnych zasadach, z zastrzeżeniem p.5.14.6.
- 5.14.6. Inżynier/Inspektor nadzoru może dopuścić wykorzystanie do odbioru warstwy pomiarów z bieżącej kontroli z zastosowaniem systemów umożliwiających ciągłą kontrolę stanu zagęszczenia i ograniczenie podstawowego zakresu badań stanu zagęszczenia określonego w punkcie 6. W takim przypadku musi zostać opracowana STWIORB określająca zasady wykonania pomiarów w czasie ciągłej kontroli stanu zagęszczenia, wymagania dotyczące systemu gromadzenia i oceny wyników oraz kalibracji z wartościami wskaźnika zagęszczenia I<sub>S</sub> i zakres dopuszczanego ograniczenia badań podstawowych. Metodami referencyjnymi do określania wskaźnika zagęszczenia gruntów oraz wtórnego modułu odkształcenia są metody opisane w STWIORB D-02.00.01 w załącznikach Z2.B oraz Z2.C.

- 5.14.7. Nośność podłoża gruntowego nawierzchni w nasypie należy określić na podstawie oceny wartości wtórnego modułu odkształcenia E2 oznaczonego według zasad określonych w STWIORB D-02.00.01 „Roboty ziemne. Wymagania ogólne” w p. 5.12.3. Wymagana wartość E2:
- Dla ruchu KR3-KR7, musi być określona przez Projektanta w Dokumentacji Projektowej, przy czym minimalna wartość E2 na górnej powierzchni podłoża gruntowego nawierzchni w nasypie wynosi 50 MPa. W Dokumentacji Projektowej może zostać określona wyższa wartość E2 jeżeli została ona przyjęta w projekcie konstrukcji nawierzchni.
  - Dla ruchu KR1 – KR2 minimalna wartość E2 na górnej powierzchni podłoża gruntowego nawierzchni musi być określona przez Projektanta w Dokumentacji Projektowej.
- 5.14.8. Jeżeli zaprojektowano wykonanie w nasypie warstwy ulepszonego podłoża to należy określić nośność gruntu nasypowego pod tą warstwą. Wymagana wartość E2 gruntu nasypowego musi być określona przez Projektanta w Dokumentacji Projektowej. Stwierdzona wartość E2 nie może być mniejsza niż przyjęta w Dokumentacji Projektowej. Jeżeli stwierdzona wartość E2 jest mniejsza od wymaganej wówczas Wykonawca zaproponuje do akceptacji Inżyniera/Inspektora nadzoru sposób uzyskania wymaganej nośności.
- 5.14.9. Dopuszcza się ocenę nośności w sytuacjach opisanych w punktach 5.14.7. i 5.14.8. z zastosowaniem lekkiej płyty dynamicznej LPD na zasadach określonych w STWIORB D-02.00.01 „Roboty ziemne. Wymagania ogólne” w punktach 5.12.4. i 5.12.5. Metodami referencyjnymi do określania wskaźnika zagęszczenia gruntów oraz wtórnego modułu odkształcenia są metody opisane w STWIORB D-02.00.01 w załącznikach Z2.B oraz Z2.C.
- 5.14.10. Podane wymagania, dotyczące zagęszczenia i nośności nasypu, obowiązują na całej szerokości korpusu ziemnego.

#### **5.15. Odcinek próbny**

- 5.15.1. Procedurę zagęszczania i grubość warstw należy określić doświadczalnie podczas próbnego zagęszczania stosowanym sprzętem. Odcinek próbny może być zlokalizowany w miejscu docelowym korpusu ziemnego, lub poza docelowym korpusem ziemnym.
- 5.15.2. Odcinek dla próbnego zagęszczenia gruntu (materiału) o ustalonej powierzchni w m<sup>2</sup>, powinien być wykonany na terenie oczyszczonym z humusu, na którym należy ułożyć grunt (skałę, materiał) czterema pasmami o szerokości od 3,5 do 4,5 m każde. Poszczególne warstwy układanego gruntu (skały, materiału) powinny mieć w każdym pasie inną grubość z tym, że wszystkie muszą mieścić się w granicach właściwych dla danego sprzętu zagęszczającego. Wilgotność gruntu powinna być równa optymalnej z tolerancją podaną w punkcie 5.13.4. Grunt (materiał) ułożony na odcinku próbnym według podanej wyżej zasady powinien być następnie zagęszczony, a po każdej serii przejść maszyny należy określić wskaźniki zagęszczenia, dopuszczając stosowanie innych, szybkich metod pomiaru (na przykład lekka płyta dynamiczna po skalibrowaniu w warunkach terenowych).
- 5.15.3. Oznaczenie wskaźnika zagęszczenia należy wykonać co najmniej w 4 punktach, z których co najmniej 2 powinny umożliwić ustalenie wskaźnika zagęszczenia w dolnej części warstwy. Na podstawie porównania uzyskanych wyników zagęszczenia z wymaganiami podanymi w punkcie 5.14.1 dokonuje się wyboru sprzętu i ustala się potrzebną liczbę przejść sprzętu zagęszczającego oraz grubość warstwy rozkładanego gruntu (materiału).
- 5.15.4. Inżynier/Inspektor nadzoru może odstąpić od wymagania wykonania odcinka próbnego w przypadku posiadania przez Wykonawcę dokumentów (badań) potwierdzających możliwość uzyskania wymaganej jakości wbudowania zgodnej z wymaganiami STWIORB dla stosowanego materiału. Od wymagania wykonania odcinka próbnego można również odstąpić w przypadku stosowania przez Wykonawcę w czasie zagęszczania warstwy ciągłej kontroli zagęszczenia z zastosowaniem mierników zainstalowanych na walcach wibracyjnych.
- 5.15.5. Jeżeli dopuszczono kontrolę zagęszczenia na podstawie innego parametru niż wskaźnik zagęszczenia I<sub>s</sub> (na przykład wskaźnik odkształcenia I<sub>o</sub>) albo kontrolę nośności na podstawie innego parametru niż wtórny moduł odkształcenia E2 (na przykład moduł E<sub>vd</sub> w badaniu lekką płytą dynamiczną LPD) to jest konieczne przeprowadzenie badań na odcinku próbnym w celu określenia korelacji pomiędzy wielkościami. Zasady i zakres przeprowadzenia badań na odcinku próbnym powinny być ustalone między Wykonawcą a Inżynierem/ Inspektorem nadzoru w dostosowaniu do wymagań wynikających z

ustalanej korelacji.

- 5.15.6. Grubość warstw poddanych badaniu na odcinku próbnym musi umożliwiać wykonanie korelacji w sposób uwzględniający działanie poszczególnych przyrządów służących do określania modułów warstw. W przypadku badań płytą VSS grubość ocenianych warstw musi być nie mniejsza niż dwie średnice płyty, w przypadku lekkiej płyty dynamicznej (LPD) grubość warstwy nie może być mniejsza niż średnica płyty.

#### **5.16. Ruch budowlany**

- 5.16.1. Ruch środków transportowych, dowożących grunt, skałę lub inny materiał do budowy nasypu oraz maszyn rozkładających powinien być tak zorganizowany, aby spowodował równomierne oddziaływanie i zagęszczanie warstw, bez tworzenia kolein.
- 5.16.2. Jeżeli Wykonawca przewiduje użycie powierzchni korony uformowanego nasypu jako drogi tymczasowej dla ruchu budowlanego, to powinien na powierzchni wykorzystywanej przez pojazdy wykonać nasyp o wysokości co najmniej 0,3 m większej, niż wynika to z rzędnych niwelety robót ziemnych. Ruch budowlany powinien odbywać się w odległości nie mniejszej niż 2,0 m od krawędzi korony wykonanego nasypu.
- 5.16.3. Podłoże gruntowe w obrębie niskich nasypów, w przypadku których po usunięciu humusu grunt rodzimy znajduje się nie więcej niż 0,3 m od projektowanej niwelety robót ziemnych, nie powinno być używane do ruchu pojazdów. Jeżeli według Wykonawcy użycie wymienionych powierzchni do ruchu budowlanego jest konieczne, to wcześniej należy wykonać na nich nasyp o wysokości co najmniej 0,3 m większej niż to wynika z rzędnych niwelety robót ziemnych.
- 5.16.4. Dodatkowa warstwa nasypu, wymieniona w punktach 5.16.2 i 5.16.3 zostanie usunięta podczas ostatecznego kształtowania korony nasypu. Jeżeli okaże się wówczas, że wskutek działania ruchu budowlanego jest konieczne przeprowadzenie napraw w obrębie korony robót ziemnych, to Wykonawca przeprowadzi te prace według wskazań Inżyniera/Inspektora nadzoru o, na własny koszt.
- 5.16.5. Z chwilą przystąpienia do ostatecznego profilowania korony robót ziemnych w nasypie dopuszcza się po niej ruch jedynie maszyn wykonujących tę czynność budowlaną oraz maszyn niezbędnych do wykonania pierwszej warstwy nawierzchni. Za zgodą Inżyniera/Inspektora nadzoru może odbywać się sporadyczny ruch innych pojazdów, o ile nie spowodują uszkodzeń powierzchni korpusu ziemnego.

#### **5.17. Odkład**

- 5.17.1. Grunty lub inne materiały powinny być przewiezione na odkład, jeżeli:
- stanowią nadmiar objętości w stosunku do objętości gruntów przewidzianych do wbudowania,
  - są nieprzydatne do budowy nasypów oraz wykorzystania w innych pracach, związanych z budową trasy drogowej,
  - ze względu na harmonogram robót nie jest ekonomicznie uzasadnione oczekiwanie na wbudowanie materiałów pozyskiwanych z wykopu.

Wykonawca może przyjąć, że zachodzi jeden z podanych wyżej przypadków tylko wówczas, gdy zostało to jednoznacznie określone w Dokumentacji Projektowej, zatwierdzonym harmonogramie robót lub przez Inżyniera/Inspektora nadzoru. Jeżeli wskutek nieuzasadnionego przewiezienia gruntu na odkład przez Wykonawcę, zajdzie konieczność dowiezienia gruntu do wykonania nasypów z wykopu, to koszt tych czynności w całości obciąża Wykonawcę.

- 5.17.2. Jeżeli pozwalają na to właściwości materiałów przeznaczonych do przewiezienia na odkład, materiały te powinny być przede wszystkim wykorzystane do wyrównania terenu, zasypania dołów i sztucznych wyrobisk oraz do ewentualnego poszerzenia nasypów. Roboty te powinny być wykonane zgodnie z Dokumentacją Projektową i odpowiednimi zasadami, dotyczącymi wbudowania i zagęszczania gruntów oraz wskazaniami Inżyniera/Inspektora nadzoru. Jeżeli nie przewidziano zagospodarowania nadmiaru objętości w sposób określony powyżej, materiały te należy przewieźć na odkład.
- 5.17.3. Miejsce odkładu może być wskazane w Dokumentacji Projektowej, Kontrakcie lub przez Inżyniera/Inspektora nadzoru albo może być wybrane przez Wykonawcę. Jeżeli miejsce odkładu zostało wybrane przez Wykonawcę, musi być ono zaakceptowane przez Inżyniera/Inspektora nadzoru. Niezależnie od tego, Wykonawca musi uzyskać zgodę właściciela terenu.
- 5.17.4. Jeżeli odkłady są zlokalizowane wzdłuż odcinka trasy przebiegającego w wykopie, to:
- odkłady można wykonać z obu stron wykopu, jeżeli pochylenie poprzeczne terenu jest niewielkie, przy czym odległość podnóża skarpy odkładu od górnej krawędzi wykopu powinna wynosić:



- nie mniej niż 3 m w gruntach przepuszczalnych,
  - nie mniej niż 5 m w gruntach nieprzepuszczalnych,
- b. przy znacznym pochyleniu poprzecznym terenu, jednak mniejszym od 20%, odkład należy wykonać tylko od górnej strony wykopu, dla ochrony od wody spływającej ze zbocza,
  - c. przy pochyleniu poprzecznym terenu wynoszącym ponad 20%, odkład należy zlokalizować poniżej wykopu,
  - d. na odcinkach zagrożonych przez zasypywanie drogi śniegiem, odkład należy wykonać od strony najczęściej wiejących wiatrów, w odległości ponad 20 m od krawędzi wykopu.

Wykonany odkład musi być stateczny, w szczególności nie może obniżyć stateczności skarp wykopu.

- 5.17.5. Zasady wykonania odkładu, a w szczególności jego wysokość, pochylenia, zagęszczenie oraz odwodnienie powinny być zgodne z wymaganiami określonymi w Dokumentacji Projektowej lub przez Inżyniera/Inspektora nadzoru. Jeżeli nie określono inaczej, to odkład powinien być uformowany w pryzmę o wysokości do 1,5 m, o pochyleniu skarp 1:1,5 lub bardziej łagodnym i spadku korony od 2% do 5%.
- 5.17.6. Odsparowanie materiału przewidzianego do przewiezienia na odkład powinno być przerwane, o ile warunki atmosferyczne lub inne przyczyny uniemożliwiają jego wbudowanie zgodnie z wymaganiami sformułowanymi w tym zakresie w dokumentacji projektowej, ST lub przez Inżyniera/Inspektora nadzoru.
- 5.17.7. Odkład powinien być tak ukształtowany, aby harmonizował z otaczającym terenem. Powierzchnie odkładu powinny być zrekultywowane (obsiane trawą, obsadzone krzewami lub drzewami) albo zagospodarowane w inny sposób, (na przykład przeznaczone na użytki rolne lub leśne), zgodnie z Dokumentacją Projektową.
- 5.17.8. Jeśli odkład zostanie wykonany w niezgodnym miejscu lub niezgodnie z wymaganiami, to zostanie on usunięty przez Wykonawcę na jego koszt, według wskazań Inżyniera/Inspektora nadzoru. Konsekwencje finansowe i prawne, wynikające z ewentualnych uszkodzeń środowiska naturalnego wskutek prowadzenia prac w nieuzgodnionym miejscu, obciążają Wykonawcę.

## **6. KONTROLA JAKOŚCI ROBÓT**

### **6.1. Ogólne wymagania dotyczące kontroli jakości robót**

- 6.1.1. Ogólne wymagania dotyczące kontroli jakości robót oraz zakres czynności koniecznych do wykonania przed przystąpieniem do wykonania wykopów podano w STWIORB D-

02.00.01 „Roboty ziemne. Wymagania ogólne” punkt. 6.

### **6.2. Kontrola podczas wykonania nasypów**

- 6.2.1. Sprawdzenie jakości wykonania nasypów podczas budowy polega na kontrolowaniu zgodności z wymaganiami określonymi w Dokumentacji Projektowej i STWiORB opracowanych na podstawie niniejszych STWIORB. W czasie kontroli robót ziemnych w nasypach szczególną uwagę należy zwrócić na:
  - a) badania przydatności gruntów, skał lub materiałów do budowy nasypów,
  - b) badania prawidłowości wykonania poszczególnych warstw nasypu,
  - c) badania zagęszczenia nasypu i ocenę według zasad określonych w punkcie 5.3.3 lub 5.14.1,
  - d) badanie nośności na powierzchni podłoża pod nasypami lub na powierzchni wskazanej w dokumentacji projektowej wg zasad określonych w punkcie 5.3.5 lub 5.14.7 i 5.14.8,
  - e) pomiary kształtu nasypu,
  - f) odwodnienie nasypu.
- 6.2.2. Badania przydatności gruntów, skał i materiałów antropogenicznych do budowy nasypu powinny być przeprowadzone na próbkach pobranych z każdej partii przeznaczonej do wbudowania w korpus ziemny, w przypadku każdej zmiany rodzaju lub źródła materiału do wykorzystania jako materiał nasypowy, jednak nie rzadziej niż jeden raz na 3000 m<sup>3</sup>. Ocenie należy poddać materiał nasypowy dowieziony w miejsce wbudowania. W każdym badaniu należy określić następujące właściwości:
  - skład granulometryczny, wg załącznika Z2.H w STWIORB D-02.00.01.,
  - wilgotność naturalną, wg załącznika Z2.G w STWIORB D-02.00.01.,
  - wilgotność optymalną i maksymalną gęstość objętościową szkieletu gruntowego, wg załącznika Z2.A w STWIORB D-02.00.01.,
  - zawartość substancji organicznych, wg załącznika Z2.K w STWIORB D-02.00.01.,

- granicę płynności, załącznika Z2.I w STWIORB D-02.00.01. (nie dotyczy gruntów i materiałów niespoistych),
- wskaźnik piaskowy, wg załącznika Z2.F w STWIORB D-02.00.01.,
- współczynnik filtracji k (wodoprzepuszczalności) wg załącznika Z2.J w STWIORB D- 02.00.01.

Za zgodą Inżyniera /Inspektora nadzoru częstotliwość badań może zostać zmniejszona o połowę (badaniami przydatności gruntów, skał i materiałów antropogenicznych do budowy nasypu należy objąć próbki pobrane z każdej partii przeznaczonej do wbudowania w korpus ziemny, w przypadku każdej zmiany rodzaju lub źródła materiału do wykorzystania jako materiał nasypowy, jednak nie rzadziej niż jeden raz na 4500 m<sup>3</sup>).

Badania kontrolne prawidłowości wykonania poszczególnych warstw nasypu polegają na sprawdzeniu:

- a) prawidłowości rozmieszczenia gruntów o różnych właściwościach w nasypie,
- b) odwodnienia każdej warstwy,
- c) grubości każdej warstwy i jej wilgotności przy zagęszczaniu; badania należy przeprowadzić nie rzadziej niż jeden raz na 1000 m<sup>2</sup> warstwy,
- d) nadania spadków warstwom z gruntów spoistych,
- e) przestrzegania ograniczeń dotyczących wbudowania gruntów w okresie deszczów i mrozów.

Sprawdzenie zagęszczenia nasypu oraz podłoża nasypu polega na skontrolowaniu zgodności wartości wskaźnika zagęszczenia IS z wartościami określonymi w punkcie 5. Częstotliwość badań określono w STWIORB D-02.00.01 „Roboty ziemne. Wymagania ogólne” w punkcie 6.4.4.

Jeżeli dopuszczono kontrolę zagęszczenia na podstawie oceny wskaźnika odkształcenia, to sprawdzenie polega na skontrolowaniu zgodności wartości wskaźnika odkształcenia I<sub>o</sub> z wartościami określonymi na odcinku próbnym, zaakceptowanymi przez Inżyniera/Inspektora nadzoru.

Wyniki kontroli nośności Wykonawca powinien wpisywać do dokumentów laboratoryjnych. Spełnienie wymagań dotyczących nośności podłoża pod nasypem oraz powierzchni podłoża gruntowego pod nawierzchnią powinno być potwierdzone przez Inżyniera/Inspektora nadzoru.

Sprawdzenie nośności na powierzchni podłoża gruntowego nawierzchni w nasypie oraz podłoża nasypu polega na skontrolowaniu zgodności wartości wtórnego modułu odkształcenia E<sub>2</sub> z wartościami określonymi w punkcie 5. Częstotliwość badań określono w STWIORB D-02.00.01 „Roboty ziemne. Wymagania ogólne” w punkcie 6.4.6.

Jeżeli dopuszczono kontrolę nośności na podstawie oceny wartości modułu E<sub>vd</sub> określonego w badaniu lekką płytą dynamiczną LPD, to sprawdzenie polega na skontrolowaniu zgodności wartości modułu E<sub>vd</sub> z wartościami określonymi na odcinku próbnym, zaakceptowanymi przez Inżyniera/Inspektora nadzoru

Pomiary kształtu nasypu obejmują kontrolę prawidłowości wykonania skarp i szerokości korony korpusu.

### **6.3. Badania i pomiary do odbioru nasypów**

- 6.3.1. Badania do odbioru korpusu ziemnego należy wykonać według zasad i wymagań oraz z częstotliwością określoną w ST D-02.00.01 „Roboty ziemne. Wymagania ogólne”, punkt 6 i wymagań określonych w punkcie 5 niniejszych STWIORB.

## **7. OBMIAR ROBÓT**

### **7.1. Ogólne zasady obmiaru robót**

- 7.1.1. Ogólne zasady obmiaru robót podano w STWIORB D-M 00.00.00 "Wymagania Ogólne" punkt. 7

### **7.2. Jednostka obmiarowa**

- 7.3.1. Jednostką obmiarową jest metr sześcienny [m<sup>3</sup>] wykonanych nasypów.

## **8. ODBIÓR ROBÓT**

### **8.1. Ogólne zasady odbioru robót**

- 8.1.1. Ogólne zasady odbioru robót podano w STWIORB D-M 00.00.00 „Wymagania Ogólne” punkt 8.
- 8.1.2. Roboty ziemne uznaje się za wykonane zgodnie z Dokumentacją Projektową, STWIORB i wymaganiami Inżyniera/Inspektora Nadzoru, jeżeli wszystkie pomiary i badania wg pkt. 5 i 6 niniejszych STWIORB dały wyniki pozytywne.
- 8.1.3. Do odbioru ostatecznego uwzględniane są wyniki badań i pomiarów kontrolnych, badań i pomiarów kontrolnych dodatkowych oraz badań i pomiarów arbitrażowych do wyznaczonych odcinków częściowych.

### **8.2. Odbiór robót zanikających lub ulegających zakryciu**

- 8.2.1. Odbiór tych robót powinien być zgodny z wymaganiami punktu 8.2 STWIORB D- M- 00.00.00 "Wymagania Ogólne" oraz niniejszych STWIORB.
- 8.2.2. Gotowość danej części robót do odbioru zgłasza Wykonawca wpisem do Dziennika Budowy i

jednoczesnym powiadomieniem Inżyniera/Inspektora Nadzoru. Odbiór będzie przeprowadzony niezwłocznie, nie później jednak niż w ciągu 3 dni od daty zgłoszenia wpisem do Dziennika Budowy i powiadomienia o tym fakcie Inżyniera/Inspektora Nadzoru.

- 8.2.3. Jakość i ilość robót ulegających zakryciu ocenia Inżynier/Inspektor Nadzoru na podstawie dokumentów zawierających komplet wyników badań laboratoryjnych i w oparciu o przeprowadzone pomiary.

### **8.3. Odbiór częściowy**

- 8.3.1. Odbiór częściowy polega na ocenie ilości i jakości wykonanych części robót. Odbioru częściowego robót dokonuje się wg zasad jak przy odbiorze ostatecznym robót. Odbioru robót dokonuje Inżynier/Inspektor Nadzoru.

### **8.4. Odbiór ostateczny**

- 8.4.1. Roboty objęte niniejszymi STWIORB podlegają odbiorowi na zasadzie robót zanikających i ulegających zakryciu, który jest dokonywany na podstawie wyników pomiarów, badań i oceny wizualnej.
- 8.4.2. Do odbioru Wykonawca przedstawia wszystkie dokumenty z bieżącej kontroli jakości robót oraz Dokumentację Projektową z naniesionymi zmianami i uzupełnieniami dokonanymi w trakcie robót (dokumentację powykonawczą).
- 8.4.3. Podstawą odbioru ostatecznego jest pisemne stwierdzenie przez Inspektora Nadzoru w Dzienniku Budowy zakończenia wszystkich robót związanych z niniejszymi STWIORB, a także spełnienie wymagań określonych w dokumentacji projektowej i niniejszych Warunków Wykonania.

### **8.5. Zasady postępowania z wadliwie wykonanymi robotami**

- 8.5.1. Jeżeli wystąpią wyniki negatywne dla materiałów i robót (nie spełniające wymagań określonych w STWIORB i opracowanych na ich podstawie STWiORB), to Inżynier/Inspektor Nadzoru/Zamawiający wydaje Wykonawcy polecenie przedstawienia programu naprawczego, chyba że na wniosek jednej ze stron kontraktu zostaną wykonane badania lub pomiary arbitrażowe (zgodnie z pkt. 6.1.5 niniejszego STWIORB), a ich wyniki będą pozytywne. Wykonawca w programie tym jest zobowiązany dokonać oceny wpływu na trwałość, przedstawić sposób naprawienia wady lub wnioskować o zredukowanie ceny kontraktowej.
- 8.5.2. Na zastosowanie programu naprawczego wyraża zgodę Inżynier/Inspektor Nadzoru/Zamawiający.
- 8.5.3. W przypadku braku zgody Inżyniera/Inspektora Nadzoru/Zamawiającego na zastosowanie programu naprawczego wszystkie materiały i roboty nie spełniające wymagań podanych w odpowiednich punktach STWIORB zostaną odrzucone. Wykonawca wymieni materiały na właściwe i wykona prawidłowo roboty na własny koszt.
- 8.5.4. Jeżeli wymiana materiałów niespełniających wymagań lub wadliwie wykonane roboty spowodują szkodę w innych, prawidłowo wykonanych robotach, to również te roboty powinny być ponownie wykonane przez Wykonawcę na jego koszt.

## **9. PODSTAWA PŁATNOŚCI**

### **9.1. Ogólne ustalenia dotyczące podstawy płatności**

- 9.1.1. Ogólne ustalenia dotyczące podstawy płatności podano w STWIORB D-02.00.01 „Roboty ziemne. Wymagania ogólne” punkt 9.

### **9.2. Cena jednostki obmiarowej**

- 9.2.1. Cena wykonania 1 m<sup>3</sup> nasypu obejmuje:
- prace pomiarowe i roboty przygotowawcze,
  - oznakowanie Robót,
  - przygotowanie podłoża pod nasyp zgodnie z Dokumentacją Projektową i wymaganiami STWIORB,
  - pozyskanie gruntu z ukopu lub/i dokopu, jego odspojenie i załadunek na środki transportowe lub zakup materiału i załadunek na środki transportowe,
  - transport urobku z ukopu lub/i dokopu lub zakupionego materiału na miejsce wbudowania,
  - wykonanie badań materiału (gruntu) określających typ, rodzaj materiału do wbudowania w nasyp,
  - doprowadzenie gruntu lub materiału do wilgotności optymalnej,
  - wbudowanie dostarczonego gruntu lub materiału w nasyp w sposób określony w niniejszych STWIORB,
  - zagęszczenie gruntu w nasypach do wymaganych poziomów zagęszczenia i wymaganej nośności,
  - wykonanie wzmocnienia o ile było przewidziane,

- profilowanie powierzchni nasypu, rowów i skarp (z uwzględnieniem wymagań niniejszych STWIORB),
- wyprofilowanie skarp ukopu i dokopu,
- rekultywację dokopu i terenu przyległego do drogi,
- odwodnienie terenu robót,
- wykonanie dróg dojazdowych na czas budowy, a następnie ich rozebranie,
- przeprowadzenie pomiarów i badań laboratoryjnych wymaganych w STWIORB,
- wszelkie inne czynności związane z prawidłowym wykonaniem robót zgodnie z wymaganiami niniejszych STWIORB.

### **9.3. Sposób rozliczenia robót tymczasowych i prac towarzyszących**

Cena wykonania robót określonych niniejszymi STWIORB obejmuje:

- roboty tymczasowe, które są potrzebne do wykonania robót podstawowych, ale nie są przekazywane Zamawiającemu i są usuwane po wykonaniu robót podstawowych,
- prace towarzyszące, które są niezbędne do wykonania robót podstawowych, niezaliczane do robót tymczasowych, jak geodezyjne wytyczenie robót itd.

### **10. PRZEPISY ZWIĄZANE**

Przepisy związane podano w STWIORB D-02.00.01 „Roboty ziemne. Wymagania ogólne”, punkt 10.

**UWAGA: WSZELKIE ROBOTY UJĘTE W SPECYFIKACJI NALEŻY WYKONAĆ W OPARCIU O AKTUALNIE OBOWIĄZUJĄCE NORMY I PRZEPISY Obowiązują wydania przywołanych powyżej norm i innych dokumentów na dzień złożenia przez Wykonawcę oferty. Wprowadzenie nowszego wydania normy czy innego dokumentu wymaga uzgodnienia przez strony kontraktu.**

## **D-03.00.00. ODWODNIENIE KORPUSU DROGOWEGO**

### **D-03.01.02. Kanalizacja deszczowa**

#### **1. WSTĘP**

##### **1.1. Przedmiot Specyfikacji Technicznej**

Przedmiotem niniejszej Specyfikacji Technicznej są wymagania dotyczące wykonania i odbioru robót objętych wykonaniem kanalizacji deszczowej.

##### **1.2. Zakres stosowania SST**

Specyfikacja techniczna stanowi dokument przetargowy i kontraktowy przy zleceniu i realizacji robót wymienionych w punkcie I.1. w zakresie podanym w punkcie I.3.

##### **1.3. Zakres robót ujętych w SST**

Ustalenia zawarte w niniejszym SST dotyczą zasad prowadzenia robót związanych wykonaniem odcinka kanalizacji deszczowej wraz ze studniami rewizyjnymi, wykonaniem studzienek ściekowych..

Czynności objęte niniejszym SST:

Kanał – przewód lub inna konstrukcja, zazwyczaj podziemna, zaprojektowana w celu odprowadzania ścieków i/lub wód powierzchniowych z więcej niż jednego źródła.

System kanalizacyjny – sieć rurociągów i urządzeń lub obiektów pomocniczych, które służą do odprowadzania ścieków i/lub wód powierzchniowych.

Kanał deszczowy - kanał przeznaczony do odprowadzenia ścieków opadowych.

Kanał doprowadzający - kanał deszczowy doprowadzający ścieki opadowe do urządzeń oczyszczających.

Kanał odprowadzający - kanał deszczowy odprowadzający ścieki podczyszczone w urządzeniach oczyszczających do odbiornika.

Kanał otwarty- kanał, którego górna część obwodu przekroju poprzecznego jest otwarta.

Kanał zamknięty - kanał, którego obwód przekroju poprzecznego jest zamknięty.

Kanał nieprzełazowy - kanał zamknięty o wysokości wewnętrznej mniejszej niż 1,0 m.

Przykanalik - przewód służący do odprowadzania spływów powierzchniowych z wpustu deszczowego do systemu kanalizacyjnego.

Studzienka niewiązowa – studzienka ze zdejmowaną pokrywą, zlokalizowana na przewodzie kanalizacyjnym, umożliwiająca tylko dostęp do wnętrza przewodu z powierzchni terenu, nie przystosowana do wejścia człowieka.

Studzienka włączowa – studzienka ze zdejmowaną pokrywą, zlokalizowana na przewodzie kanalizacyjnym, umożliwiająca dostęp do wnętrza człowiekowi.

Studzienka kanalizacyjna (rewizyjna) - obiekt na kanale nieprzełazowym przeznaczony do kontroli i prawidłowej eksploatacji kanałów.

Studzienka przelotowa - studzienka kanalizacyjna zlokalizowana na załamaniach osi kanału w planie, na załamaniach spadku kanału oraz na odcinkach prostych.

Studzienka połączeniowa - studzienka kanalizacyjna przeznaczona do połączenia co najmniej dwóch kanałów dopływowych, w jeden kanał odpływowy.

Studzienka kaskadowa - studzienka z połączeniem wykonanym w formie pionowego przewodu (kaskady), którego wylot znajduje się przy dnie studzienki lub tuż nad nim, stosowana na przewodach kanalizacyjnych położonych na wyższym poziomie niż kanał odprowadzający ścieki ze studzienki

Studzienka wpadowa - studzienka prefabrykowana usytuowana w dnie rowu przydrożnego przed wlotem do kanału doprowadzającego.

Studzienka monolityczna - studzienka, której co najmniej komora robocza jest wykonana w konstrukcji monolitycznej.

Studzienka prefabrykowana - studzienka, której co najmniej zasadnicza część komory roboczej i komin włączowy są wykonane z prefabrykatów.

Studzienka kołowa - studzienka z komorą roboczą w kształcie koła w przekroju poziomym.

Komora robocza - część studzienki przeznaczona do wykonywania czynności eksploatacyjnych.

Komin włączowy - szyb łączący komorę roboczą z powierzchnią terenu, przeznaczony do wchodzenia i wychodzenia obsługi.

Kineta - wyprofilowane koryto w dnie studzienki, przeznaczone do przepływu ścieków.

Wysokość komory roboczej - odległość pomiędzy rzędną dolnej powierzchni płyty pokrywowej lub innego elementu przykrycia komory roboczej, a rzędną spocznika przy ścianie komory.

Spocznik - element dna studzienki między kinetą a ścianą komory roboczej.

Płyta pokrywowa - płyta przykrywająca komorę roboczą studzienki.

Właz kanałowy - element żeliwny lub żeliwno-betonowy przeznaczony do przykrycia podziemnych studzienek kanalizacyjnych, składający się z korpusu i pokrywy z zabezpieczeniem zatraskowym.

Pokrywa włazu kanałowego - ruchoma część włazu kanałowego, służąca do zamykania otworów studzienek kanalizacyjnych.

Studzienka ściekowa – studzienka wraz z wpustem deszczowym służąca do odprowadzania spływów

powierzchniowych do kanału.

Wpust ściekowy - urządzenie odbierające i odprowadzające wodę powierzchniową do systemu odpływowego.

Zwieńczenie wpustu ściekowego - część wpustu ściekowego składająca się z korpusu i kraty i/lub pokrywy, osadzona na zestawie odpływowym w miejscu jego zabudowy.

Korpus - część zwieńczenia wpustu lub włazu kanałowego, stanowiącego obudowę i podparcie kraty lub pokrywy.

Krata - ruchoma część zwieńczenia wpustu ściekowego, umożliwiająca przepływ przez nią wody do wpustu ściekowego.

Otwór wentylacyjny - otwory w pokrywie włazu kanałowego w celu umożliwienia wentylacji.

Wylot – odcinek końcowy przewodu, którym ścieki są odprowadzane do odbiornika ścieków.

Odbiornik ścieków – wszystkie rodzaje wód, takie jak: morze, rzeka, strumień lub jezioro jak również warstwa wodonośna, do których są odprowadzane wody opadowe lub ścieki za pomocą systemu kanalizacyjnego.

Wylot przykanalika - odcinek końcowy przykanalika odprowadzającego spływy powierzchniowe do rowu przydrożnego.

Krata zabezpieczająca – element montowany na prefabrykowanym wylocie kanału.

Kłapa zwrotna – zawór odchylny zwrotny, otwierany pod wpływem parcia ścieków, przeznaczony do samoczynnego zamykania całego przekroju wylotu kanału.

Ciecz lekka – ciecz o gęstości nie większej niż 0,95 g/cm<sup>3</sup>, która jest faktycznie lub praktycznie nierozpuszczalna i niezmędlająca się.

Instalacja oddzielacza – układ składający się z oddzielacza, osadnika i punktu poboru próbek.

Separator – element instalacji oddzielacza, który wydziela ciecz lekka ze ścieków i ją zatrzymuje.

Wielkość nominalna (NS,NG) – liczba bezwymiarowa, odpowiadająca maksymalnemu strumieniowi ścieków w litrach na sekundę, wypływającemu z oddzielacza.

Osadnik – element instalacji oddzielacza, w którym osadza się materiał, tj. szlam, muł oraz żwir, i który może być oddzielnym urządzeniem lub być wbudowany razem z oddzielaczem jako zespół połączony.

Zbiornik bezodpływowy - awaryjny - zbiornik służący do przejścia ścieków niebezpiecznych dla środowiska gruntowo – wodnego w przypadku wystąpienia katastrofy drogowej.

Zastawka - instalacja służąca zamknięciu odpływu z kanału, usytuowana w studni.

Średnica rury – wymagana średnica wyrażona jako średnica nominalna DN.

Eksfiltracja – wyciek ścieków z systemu kanalizacyjnego do otaczającego gruntu.

Infiltracja – przedostawanie się wody gruntowej do systemu kanalizacyjnego.

Spajalność - przydatność metalu o danej wrażliwości na spajanie do utworzenia w określonych warunkach spajania złącza metalicznie ciągłego o wymaganej użyteczności. Spajanie obejmuje: spawanie, zgrzewanie i lutowanie.

Spawanie - metoda spajania, w której łączone brzegi oraz spoiwo ulegają stopieniu.

Spoina - część spawanego złącza, składająca się wyłącznie z metalu stopionego podczas spawania tj. ze stopionego materiału rodzimego i spoiwa.

Materiał rodzimy - materiał z którego wykonany jest przedmiot poddawany procesowi spajania.

Spoiwo - materiał dodatkowy przeznaczony do utworzenia spoiny.

Złącze spawane - połączenie dwóch lub więcej części wykonane za pomocą spawania.

Spawanie gazowe - spawanie, w którym źródłem ciepła jest płomień gazowy.

Spawanie łukowe - spawanie, w którym źródłem ciepła jest łuk elektryczny.

Spawanie ręczne - spawanie, w którym zarówno posuw elektrody lub drutu spawalniczego jak i przesuwanie źródła ciepła wzdłuż złącza odbywają się ręcznie.

Spoina montażowa - spoina łącząca części prefabrykowane w całość konstrukcyjną wykonaną w warunkach spawania montażowego.

Spoina szczepna - krótka spoina wykonana dla utrzymania części łączonych w położeniu odpowiednim do spawania.

Spoina ciągła - spoina ułożona na całej długości złącza.

Rura ochronna/przewiertowa - rura o średnicy większej od przewodowej, usytuowana w przybliżeniu, współosiowo z rurą przewodową, służącą do przenoszenia obciążeń zewnętrznych.

Płoza – element z tworzywa służący do wprowadzenia rury przewodowej do rury osłonowej i usytuowania ich w przybliżeniu współosiowo.

Manszet – element służący do zamykania przestrzeni pomiędzy gazociągiem a końcem rury ochronnej.

Odwodnienie liniowe – kanał otwarty przykryty rusztem do odbioru wód opadowych z powierzchni utwardzonych.

Pozostałe określenia podane w niniejszej ST są zgodne z odpowiednimi normami i określeniami podanymi w ST DM.00.00.00.00. „Wymagania ogólne”.

#### **1.4. Ogólne wymagania dotyczące robót**

Ogólne wymagania dotyczące robót podano w ST DM.00.00.00.00. „Wymagania ogólne”.

### **2. MATERIAŁY**

#### **2.1 Ogólne wymagania dotyczące materiałów**

Ogólne wymagania dotyczące materiałów, ich pozyskiwania i składowania, podano w ST DM.00.00.00.00. „Wymagania ogólne”.

Wykonawca jest zobowiązany dostarczyć materiały zgodnie z wymaganiami Dokumentacji Projektowej i ST.

Wszystkie zakupione przez Wykonawcę materiały, dla których normy przewidują posiadanie zaświadczenia o jakości lub atestu, powinny być zaopatrzone przez producenta w taki dokument.

Inne materiały powinny być wyposażone w takie dokumenty na życzenie Inżyniera.

Wykonawca powinien powiadomić Inżyniera o proponowanych źródłach otrzymania materiałów przed rozpoczęciem ich dostawy.

Jeżeli Dokumentacja Projektowa lub ST, przewidują możliwość wariantowego wyboru rodzaju materiału w wykonywanych robotach, Wykonawca powinien powiadomić Inżyniera o swoim wyborze jak najszybciej, jak to możliwe przed użyciem materiału albo w okresie ustalonym przez Inżyniera celem sprawdzenia zgodności

z wymogami projektowymi.

W przypadku nie zaakceptowania materiału ze wskazanego źródła, Wykonawca powinien przedstawić do akceptacji Inżyniera materiał z innego źródła.

Wszelkie zmiany projektowe wymagają pisemnej zgody uprawnionego branżysty projektanta.

Wybrany i zaakceptowany rodzaj materiału nie może być później zmieniony bez zgody Inżyniera. Każdy rodzaj robót, w którym znajdują się nie zbadane i nie zaakceptowane materiały, Wykonawca wykonuje na własne ryzyko, licząc się z jego nie przyjęciem i niezapłaceniem za wykonaną pracę. Surowiec użyty do produkcji rur, kształtek i studni z tworzyw sztucznych powinien gwarantować trwałość większą od 50 lat. Rury powinny posiadać Aprobatację Techniczną COBRTI INSTAL oraz Aprobatację Techniczną IBDiM

#### **2.2. Rury i kształtki**

Stosowane rury powinny posiadać wewnętrzną ścianę w jasnym kolorze w celu ułatwienia przeglądów kanalizacji techniką wideo.

2.2.1. Rury i kształtki kanalizacyjne z PP dwuścienne o sztywności obwodowej 8 kN/m<sup>2</sup>

DN 150, 200, 300, 400, 500, 600 mm łączone za pomocą uszczelki i złącza kielichowego.

2.2.2. Rury i kształtki kanalizacyjne z żeliwa sferoidalnego

DN 500, 600 mm

łączone na kielich z uszczelką gumową z EPDM.

2.2.3. Rury i kształtki kanalizacyjne z żywicy poliestrowych GRP wzmacnianych włóknem szklanym o sztywności obwodowej 10000 N/m<sup>2</sup>

Φ 500 mm

Φ 3000mm ( na zbiornik)

Rury posiadają fabrycznie nałożone łączniki stanowiące system połączeń rurowo-kielichowych.

2.2.4. Rury betonowe okrągłe

Φ500mm do budowy studzienek dla odwodnienia dna wykopu.

2.2.5. Rury drenażowe z polipropylenu PP jednościenne Φ 50mm

2.2.6. Rury stalowe CFCHS-PN-EN-10219-S355J2H

dn 813x12,5mm, 711x12,5mm, 610x11mm, 508x10mm, z izolacją fabryczną 3LPE, wewnątrz malowane antykorozyjnie jako rury ochronne.

2.2.7. Rury stalowe CFCHS-PN-EN-10219-S355J2H

dn 610x11mm, czarna jako rura przewiertowa.

#### **2.3. Studzienki kanalizacyjne**

z elementów prefabrykowanych betonowych i żelbetowych z betonu klasy C35/45 wodoszczelne (W8), małonasiałliwe (nw < 5%), mrozo odporne (F-150) łączone na uszczelki samosmarujące o średnicy: Φ 1000/1200/1500/2000mm.

Studzienki kanalizacyjne należy wykonać w sposób odpowiadający wymaganiom normy PN-B10729:1999, PN-EN 1917:2004/Ac:2007 oraz PN-EN 1610:2002. Prefabrykowane elementy betonowe i żelbetowe studzienek kanalizacyjnych powinny posiadać Aprobatację Techniczną COBRTI INSTAL oraz Aprobatację Techniczną IBDM.

Elementy studzienek:

2.3.1. Kręgi żelbetowe

powinny spełniać wymagania normy PN-B-10729:1999, PN-EN 1917:2004/Ac:2007 oraz PN-EN 1610:2002.

φ 1200/135mm, h = 250, 500, 1000 mm, φ

1500/135mm, h = 250, 500, 1000 mm,

### 2.3.2. Dno studzienek

φ 1200/150 mm, h = 800, 1000, 1200 mm, φ  
1500/150 mm, h = 1000, 1200, 1500 mm,

### 2.3.3. Płyty pokrywowe żelbetowe okrągłe

Płyty żelbetowe nastudziennic o wymiarach:

φ 1200x625 mm, h = 180, 210mm,

φ 1500x625 mm, h = 180, 210mm,

### 2.3.4. Płyty pośrednie żelbetowe

Płyty żelbetowe pośrednie o wymiarach:

φ 1200/1000 mm, h = 260 mm,

φ 1500/1000 mm, h = 260 mm.

### 2.3.5. Zwężki betonowe

Zwężki betonowe o wymiarach: φ 1200/625 mm, h = 320, 620 mm, φ 1500/625 mm, h = 320, 620 mm, 2.5.6.

Pierścienie dystansowe φ 625/135 mm, h = 60, 80, 100 mm,

2.3.7. Włazy kanałowe żeliwo - beton powinny odpowiadać PN-EN 124:2000 typ ciężki D-400 lub lekki B-125 z zabezpieczeniem zatraskowym.

### 2.3.8. Stopnie żeliwne

Stopnie żeliwne do studzienek wg PN-EN 13101:2005.

### 2.3.9. Płyta żelbetowa

Element studzienki wpadowej o wymiarach:1470/800mm,1800/900mm.

### 2.3.10. Płyta pokrywowa pełna

Element studzienki kanalizacyjnej ślepej o wymiarach:1600/1880mm.

### 2.3.11. Osadnik z betonu klasy C25/30

Osadnik przed studzienką wpadową w dnie rowu przydrożnego betonu klasy C25/30 wodoszczelnego (W8), małonasiąkliwego ( $n_w < 5\%$ ), mrozoodpornego F-150 z kratą zabezpieczającą z prętów stalowych  $\Phi 14$ mm.

## 2.4. Studzienki ściekowe

z elementów prefabrykowanych betonowych i żelbetowych z betonu klasy C35/45 wodoszczelne (W8), małonasiąkliwe ( $n_w < 5\%$ ), mrozoodporne (F-150) łączone na uszczelki samosmarujące z osadnikiem w dnie studzienki o głębokości 1,0m:  $\Phi 500$ mm

Studzienki ściekowe należy wykonać w sposób odpowiadający wymaganiom normy PN-B10729:1999, PN-EN 1917:2004/Ac:2007 oraz PN-EN 1610:2002.

Prefabrykowane elementy betonowe i żelbetowe studzienek ściekowych powinny posiadać Aprobata Techniczną COBRTI INSTAL oraz Aprobata Techniczną IBDM.

### 2.4.1. Elementy studzienki ściekowej

dno  $\Phi 500$  mm, h =800 mm,

krąg pośredni z otworem  $\Phi 500$  mm, h = 500 mm, krąg

pośredni  $\Phi 500$  mm, h = 250, 500, 750, 1000 mm,

pierścień pokrywowy, pierścień odciążający.

### 2.4.2. Wpusty ściekowe klasy

D400 wg PN-EN 124:2000.

### 2.4.3. Skrzynki żeliwne wpustów ściekowych

Należy stosować skrzynki żeliwne wpustów ściekowych wg PN-EN 124:2000.

## 2.7. Studzienka z zastawkami

z elementów prefabrykowanych betonowych i żelbetowych z betonu klasy C35/45 wodoszczelne (W8), małonasiąkliwe ( $n_w < 5\%$ ), mrozoodporne (F-150) o przekroju prostokątnym 1660 x 1060 mm (wew 1400 x 800mm).

### 2.7.1. Zastawki

Elementy:

- rama z polietylenu o dobrej odporności na uderzenia i wytrzymałości udarowościowej,

- zamknięcie z żeliwa ZL 250 dla otworów wylotowych DN500 I DN600

- napęd ręczny.

## 2.8. Zbiornik bezodpływowy - awaryjny

zbiornik o objętości  $V=100\text{m}^3$  z rur z żywicy poliestrowych GRP  $\Phi 3000$ mm wzmacnianych włóknem szklanym o długości 18,0m zgodnie z PN-EN 14364 o sztywności obwodowej SN10000 N/m<sup>2</sup>. Wlot do zbiornika z rur GRP  $\Phi 500$ mm.

## 2.9. Beton

Składniki do produkcji betonu i sposób jego produkcji powinny odpowiadać wymaganiom normy PN-EN 206-1:2003/A1:2005.

2.9.1. Beton klasy C35/45 wodoszczelny (W8), małonasiąkliwy ( $n_w < 5\%$ ), mrozoodporny (F-150) do budowy studzienek.



### 2.9.2. Beton klasy C25/30

wodoszczelny (W8), małonasiąkliwy ( $n_w < 5\%$ ), mrozoodporny (F-150) do budowy wylotów i wykonania płyt dociążających.

### 2.7.3. Beton klasy C8/10

wodoszczelny (W8), małonasiąkliwy ( $n_w < 5\%$ ), mrozoodporny (F-150) do podłoża pod studnie i urządzenia oczyszczające.

### 2.9.4. Beton zwykły

## 2.10. Materiały izolacyjne i uszczelniające

Kit olejowy i polistyrenowy

Kity budowlane trwale plastyczne służące do uszczelniania przejść rur przez ściany studzienek wg PN-B-30150:1997.

### 2.8.1. Papa izolacyjna

Powinna spełniać wymagania PN-B-04615:1990.

### 2.8.2. Lepik asfaltowy wg PN-B-24620:1998/ Az1:2004

### 2.8.3. Materiały do zabezpieczeń przeciwwilgociowe i wodochronnych na bazie bitumów

Kompozycja bitumiczno - rozpuszczalnikowa do gruntowania i wykonania powłok w gruntach suchych.

Kompozycja bitumiczno - winylowa do zabezpieczeń przeciwwilgociowych i wodochronnych na podłożu z kompozycja bitumiczno - rozpuszczalnikowa do gruntowania i wykonania powłok w gruntach suchych

### 2.8.4. Roztwór asfaltowy w rozpuszczalniku organicznym do zabezpieczenia przeciwwilgociowego elementów z betonu

Roztwór asfaltowy do gruntowania

Roztwór asfaltowy do zabezpieczenia przeciwwilgociowego elementów z betonu

### 2.8.5. Przejście szczelne

Przejścia szczelne dla rur z PP, z żeliwa sferoidalnego, z żywic poliestrowych dla przejść rur przez ścianę studzienek.

### 2.8.6. Uszczelki samosmarujące do łączenia kręgów, płyt.

## 2.9. Inne materiały

### 2.9.1. Piasek na podsypkę i obsypkę rur

Piasek na podsypkę i obsypkę rur kanalizacyjnych wg PN-EN 13139:2003/AC 2004.

### 2.9.2. Żwir lub pospółka na podsypkę filtracyjną

Podsypka filtracyjna ze żwiru, pospółki lub tłuczniawki wg PN-EN 13139:2003/AC 2004.

### 2.9.3. Zaprawy budowlane zwykłe

Zaprawy budowlane do połączenia elementów prefabrykowanych.

### 2.9.4. Woda

Woda do betonu i zapraw powinna spełniać wymagania normy PN-EN 1008:2004.

### 2.9.5. Piasek do zapraw

Piasek do zapraw powinien odpowiadać PN-EN 13139:2003.

### 2.9.6. Kruszywo mineralne

Do betonu należy stosować kruszywo mineralne odpowiadające wymaganiom normy PN-EN 12620+A1:2008.

### 2.9.7. Cement portlandzki

Cement portlandzki powinien odpowiadać PN-EN-197-1:2002/A1:2005.

### 2.9.8. Cement hutniczy

Cement hutniczy powinien odpowiadać PN-B-197-1:2002/A1:2005.

### 2.9.9. Manszety

Do zamknięcia rury ochronnej należy zastosować manszety.

### 2.9.10. Płózy

Konstrukcja wsporcza dla rury przewodowej w rurze osłonowej z PEHD.

### 2.9.11. Keramzyt o uziarnieniu do 4 mm

### 2.9.12. Gлина

## 2.10. Elementy ubezpieczenia wylotów

### 2.10.1. Kłapa zwrotna DN 300, 400, 500, 600 na wylocie kanału

### 2.10.2. Krata zabezpieczająca wylot kanału pręty stalowe $\Phi 14$ mm.

### 2.10.3. Element prefabrykowany – ściek korytkowy wg KPED 01.03

### 2.10.4. Element prefabrykowany – ściek skarpowy wg KPED 01.25

### 2.10.5. Płyty chodnikowe 50x50x7cm

### 2.10.6. Płyty ażurowe 90x60x10

### 2.10.7. Paliki sosnowe $\phi$ 4-6 cm, dł. 80cm

### 2.10.8. Paliki drewniane $\phi$ 10 cm, dł. 100cm

### 2.10.9. Kamień łamany o uziarnieniu $D > 50$ cm

2.10.10. Wyściółka faszynowa gr. 25 cm

2.10.11. Mieszanka traw

### **2.11. Urządzenia oczyszczające**

Urządzenia oczyszczające powinny posiadać Aprobatę Techniczną IOŚ w Warszawie.

Zaprojektowane separatory są przystosowane do przyjęcia pełnej strugi burzowej bez zastosowania przelewu z obejściem

Separatory zgodne z normą PN EN-858.

#### **2.11.1. Separator lamelowy wg katalogu Producenta**

Każdy separator ma określoną wartość znamionową NS.

NS oznacza wartość nominalną separatora, która oznacza także wielkość przepływu ścieków przez separator w [l/s].

DN 1200 mm, NS 3/30,

DN 1200 mm, NS 6/60,

DN 1200 mm, NS 10/100,

DN 1200 mm, NS 15/150,

DN 1500 mm, NS 20/200,

DN 1500 mm, NS 30/300,

DN 1500 mm, NS 40/400,

DN 2000 mm, NS 60/600,

Korpus separatora wykonany jest z betonu wibroprasowanego klasy C35/45.

Sekcje lamelowe wykonane z odpornego chemicznie i wytrzymałego mechanicznie tworzywa sztucznego wyposażone w linki umożliwiające wyciągnięcie sekcji z separatora bez konieczności schodzenia do jego wnętrza.

#### **2.11.2. Separator koalescencyjny wg katalogu Producenta:**

Każdy separator ma określoną wartość znamionową NG.

NG oznacza wartość nominalną separatora, która oznacza także wielkość przepływu ścieków przez separator w [l/s].

DN 1200 mm, NG15

DN 1500 mm, NG30

DN 3000 mm, NG200

DN 3000 mm, NG250

Korpus separatora wykonany jest z betonu wibroprasowanego klasy C35/45.

Separator w wyposażeniu standardowym posiada instalację zabezpieczającą - pływak blokujący wypływ wód z separatora, gdy objętość zgromadzonych zanieczyszczeń lekkich w zbiorniku osiągnie określoną maksymalną wartość (pojemność magazynową).

#### **2.11.3. Osadnik wg katalogu Producenta**

Korpus osadnika montuje się z prefabrykowanych elementów betonowych – elementu dennego i kręgów pośrednich. Elementy wykonane są z betonu wibroprasowanego klasy C35/45. DN 1200mm, V = 1m<sup>3</sup>

DN 1200mm, V = 1,5m<sup>3</sup>

DN 1500mm, V = 2m<sup>3</sup>

DN 1500mm, V = 2,5m<sup>3</sup>

DN 1500mm, V = 3m<sup>3</sup>

DN 2000mm, V = 5m<sup>3</sup>

DN 3000mm, V = 20m<sup>3</sup>

#### **2.11.4. Osadnik wirowy z wkładem lamelowym wg katalogu Producenta**

Korpus osadnika montuje się z prefabrykowanych elementów betonowych – elementu dennego i kręgów pośrednich. Elementy wykonane są z betonu wibroprasowanego klasy C35/45.

Urządzenie zbudowane jest z dwóch cylindrycznych zbiorników połączonych rurą centralną.

Pierwszy zbiornik przeznaczony jest do wydzielenia z wód deszczowych zanieczyszczeń opadających (zawiesiny). Drugi zbiornik pełni rolę separatora substancji ropopochodnych. Dw/Dz 2000/2300 mm, Osadnik wirowy z wkładem lamelowym.

#### **2.11.5. Osadnik z dodatkową pojemnością i zamknięciem pływakowym wg katalogu Producenta**

Korpus osadnika montuje się z prefabrykowanych elementów betonowych – elementu dennego i kręgów pośrednich. Elementy wykonane są z betonu wibroprasowanego klasy C35/45. DN 2500mm mm, V = 2/7,5m<sup>3</sup>

DN 2500mm, V = 3/7,5m<sup>3</sup>

DN 2500mm, V = 5/7,5m<sup>3</sup>

DN 3000mm, V = 7,5/7,5m<sup>3</sup>

DN 3000mm, V = 10/7,5m<sup>3</sup>

DN 3000mm, V = 13,5/7,5m<sup>3</sup>

Pojemność osadnika zwiększona o 7,5m<sup>3</sup> – możliwość zmagazynowania substancji na wypadek awarii Osadnik

w wyposażeniu standardowym posiada instalację zabezpieczającą - pływak blokujący wypływ wód z osadnika, gdy objętość zgromadzonych zanieczyszczeń lekkich w zbiorniku osiągnie określoną maksymalną wartość (pojemność magazynową).

### **2.12. Elementy odwodnienia liniowego**

- korytka z polimerobetonu ze zintegrowanym rusztem polimerobetonowym w klasie obciążenia D400 wg PN EN 1433, szerokość wewnętrzna kanału 200mm, szerokość budowlana 254mm, całkowita wysokość budowlana 320mm, długość 500mm i 1000mm, przeznaczone do układania bez spadku (spadek lustra wody),
- studzienka odpływowa trzy elementowa składająca się z:
  - części górnej odstożnika z rusztem żeliwnym w klasie obciążenia D400 mocowanym za pomocą czterech śrub do żeliwnych krawędzi korpusu odstożnika. Wysokość 365mm, długość 500mm, szerokość 254mm,
  - część środkowa odstożnika o wysokości 350mm,
  - część dolna z odpływem DN150/200 o wysokości 310mm,
- kosz osadczy ze stali ocynkowanej,
- elementy rewizyjne z polimerobetonu z rusztem żeliwnym w klasie obciążenia D400 mocowanym za pomocą czterech śrub. Długość 500mm, szerokość 254mm, lub inne o równoważnych właściwościach.

### **2.13. Składowanie materiałów**

Powinno odbywać się na terenie równym i utwardzonym z możliwością odprowadzenia wód opadowych. Zaleca się sposób składowania materiałów umożliwiający dostęp do poszczególnych jego asortymentów.

#### **2.13.1. Rury kanalizacyjne**

Magazynowane rury powinny być zabezpieczone przed szkodliwymi działaniami promieni słonecznych oraz opadów atmosferycznych. Temperatura w miejscu przechowywania nie powinna przekraczać +30°C. Rury należy przechowywać w pozycji poziomej, na płaskim i równym podłożu, w stosach o wysokości do 1,50 m. W przypadku poziomego składowania rur, pierwszą warstwę rur należy ułożyć na podkładach drewnianych, zabezpieczając klinami umocowanymi do podkładów pierwszy i ostatni element warstwy przed przesunięciem z ułożeniem równolegle. Zaleca się składowanie rur na paletach w opakowaniu producenta.

#### **2.13.2. Kształtki**

Kształtki oraz uszczelki należy przechowywać w magazynie zamkniętym oraz suchym.

Kształtki z polipropylenu, pierścienie uszczelniające należy składować pod zadaszeniem, w opakowaniach fabrycznych.

#### **2.13.3. Elementy prefabrykowane**

Elementy prefabrykowane mogą być składowane poziomo lub pionowo, jedno lub wielowarstwowo.

W przypadku pionowego składowania rur betonowych ilość warstw nie może przekroczyć 2 m. Kręgi można składować poziomo (w pozycji wbudowania) do wysokości 1,80 m. Przy pionowym składowaniu należy stosować podkłady i kliny podobnie jak przy składowaniu rur. Pokrywy żelbetowe należy składować poziomo.

#### **2.13.4. Włazy kanałowe i stopnie**

Włazy kanałowe i stopnie żeliwne powinny być składowane z dala od substancji działających korodująco.

Włazy powinny być posegregowane wg klas i składowane w pozycji wbudowania.

#### **2.13.5. Cement, materiały izolacyjne, uszczelki oraz inne drobne elementy**

Należy je składować w magazynie zamkniętym.

#### **2.13.6. Kruszywa**

Kruszywa należy składować w pryzmach na utwardzonym i odwodnionym podłożu w sposób zabezpieczający je przed zanieczyszczeniem i zmieszaniem z innymi rodzajami i frakcjami kruszyw.

#### **2.13.7. Separatory i osadniki**

Korpusy separatorów i osadników składować w pozycji wbudowania jednowarstwowo.

#### **2.13.8. Rury stalowe**

Rury stalowe należy składować pod zadaszeniem na podkładach drewnianych.

Rury powinny być składowane w pozycji leżącej jedno lub wielowarstwowo na podkładach drewnianych tak, aby nie uszkodzić izolacji.

Pierwszą warstwę rur należy zabezpieczyć przed przesunięciem za pomocą klinów drewnianych przybitych do podkładów.

Rury można przechowywać pod zadaszeniem (wiatą).

Rury należy układać wg średnic, w sposób zapewniający stateczność oraz umożliwiający dostęp do poszczególnych asortymentów.

#### **2.13.9. Elementy odwodnienia liniowego**

Kanały odwodnienia liniowego oraz studzienki odpływowe należy składować na paletach transportowych.

Teren na którym są złożone elementy odwodnienia liniowego powinien być utwardzony i płaski, gwarantujący stabilne ułożenie palet. Elementy odwodnienia powinny być dodatkowo spięte taśmami tak aby uniemożliwić ich przesuwanie się na paletach.

#### **2.14. Odbiór materiałów**

Zgodnie z obowiązującymi przepisami, zatwierdzenie materiałów można dokonać alternatywnie na podstawie: aprobaty, norm, certyfikatu lub innego wymaganego dokumentu jaki powinien posiadać producent.

Odbioru zatwierdzonego materiałów przed wbudowaniem można dokonać na podstawie deklaracji zgodności albo z normą, albo z aprobatą lub z innym dokumentem potwierdzającym zgodność z uprzednio zatwierdzonym materiałem.

Należy przeprowadzić oględziny dostarczonych materiałów. W razie stwierdzenia wad lub powstania wątpliwości ich jakości, przed wbudowaniem należy poddać badaniom określonym przez Inżyniera robót.

### **3. SPRZĘT**

#### **3.1. Ogólne wymagania dotyczące sprzętu**

Ogólne wymagania dotyczące sprzętu podano w ST DM.00.00.00.00. "Wymagania ogólne".

#### **3.2. Sprzęt do robót ziemnych i przygotowawczych**

Wykonawca przystępujący do wykonania robót zastosuje sprzęt gwarantujący właściwą jakość ich wykonania.

Sprzęt do robót ziemny i przygotowawczych obejmuje:

- piłę do cięcia asfaltu i betonu,
- piłę do cięcia drzew,
- koparki o pojemności 0,25m<sup>3</sup> - 0,60m<sup>3</sup>,
- pompa do odwadniania wykopów,
- spycharki,
- sprzęt do zagęszczania gruntu (ubijaki i zagęszczarki mechaniczne), • samochody samowładowcze.

#### **3.3. Sprzęt do robót montażowych**

Sprzęt do robót montażowych obejmuje:

- wciągarkę ręczną,
- wciągarkę mechaniczną,
- samochód skrzyniowy,
- samochód samowładowczy,
- betoniarki,
- żurawie,
- dźwig,
- zgrzewarki,
- spawarki,
- młoty pneumatyczne
- urządzenie do przewiertu rurą stalową.

Sprzęt montażowy i środki transportu muszą być w pełni sprawne i dostosowane do technologii i warunków wykonywanych robót. Sposób wykonania robót oraz sprzęt zaakceptuje Inżynier.

### **4. TRANSPORT**

#### **4.1. Ogólne wymagania dotyczące transportu**

Ogólne wymagania dotyczące transportu podano w ST DM.00.00.00.00. "Wymagania ogólne". Wykonawca zobowiązany jest do stosowania takich środków transportu, które pozwolą uniknąć uszkodzeń i odształceń przewożonych materiałów.

Materiały na budowę powinny być przewożone zgodnie z przepisami ruchu drogowego oraz BHP. Rodzaj oraz liczba środków transportu, powinna gwarantować prowadzenie robót zgodnie z zasadami zawartymi w Dokumentacji Projektowej i Specyfikacji Technicznej i wskazaniemi Inżyniera oraz w terminie przewidzianym w kontrakcie.

Wykonawca powinien wykazać się możliwością korzystania z następujących środków transportu:

- samochód skrzyniowy,
- samochód samowładowczy,
- samochód dostawczy.

Przewożone materiały powinny być rozmieszczone równomiernie oraz zabezpieczone przed przemieszczaniem w czasie ruchu pojazdu.

#### **4.2. Transport rur**

Rury mogą być transportowane samochodami skrzyniowymi lub pojazdami posiadającymi boczne wsporniki w sposób zabezpieczający je przed przemieszczeniem i uszkodzeniem.

Wykonawca zapewni przewóz rur w pozycji poziomej wzdłuż środka transportu. Wykonawca zabezpieczy wyroby przewożone w pozycji poziomej przed przesuwaniami i przetaczaniem pod wpływem sił bezwładności występujących w czasie ruchu pojazdów. Końcówki wszystkich rur powinny być zabezpieczone ochronnymi zaślepkami przed zanieczyszczeniem. Pierwszą warstwę rur należy układać na podkładach drewnianych, z założeniem klinów pod skrajne rury. Przy wielowarstwowym ułożeniu rur, górna warstwa nie może przewyższać ścian środka transportu więcej niż 1/3 średnicy zewnętrznej rury. Poszczególne warstwy rur należy przekładać materiałem wyściółkowym w miejscach stykania się wyrobów. Przy przewożeniu rur z tworzyw sztucznych, środki transportu powinny mieć powierzchnie gładkie bez gwoździ lub innych ostrych krawędzi.

#### **4.3. Transport elementów prefabrykowanych**

Kręgi należy transportować w pozycji wbudowania, lub prostopadle do pozycji wbudowania. Dla usztywnienia przewożonych elementów należy stosować przekładki, rozpory i kliny z drewna, gumy i innych odpowiednich materiałów. Podnoszenie i opuszczanie kręgów należy wykonywać za pomocą minimum trzech lin zawieszonych rozmieszczonych równomiernie na obwodzie prefabrykatu.

#### **4.4. Transport włazów kanałowych**

Włazy kanałowe mogą być transportowane dowolnymi środkami transportu w sposób zabezpieczający je przed przemieszczeniem i uszkodzeniem.

Włazy typu ciężkiego mogą być przewożone luzem, natomiast typu lekkiego należy układać na paletach po 10szt. i łączyć taśmą stalową.

#### **4.5. Transport wpustów**

Wpusty mogą być transportowane dowolnymi środkami transportu w sposób zabezpieczający je przed przemieszczeniem i uszkodzeniem.

#### **4.6. Transport mieszanki betonowej**

Do przewozu mieszanki betonowej Wykonawca zapewni takie środki transportowe, które nie spowodują segregacji składników, zmiany składu mieszanki, zanieczyszczenia mieszanki i obniżenia temperatury przekraczającej granicę określoną w wymaganiach technologicznych.

#### **4.7. Transport kruszyw**

Kruszywa mogą być transportowane dowolnymi środkami transportu w sposób zabezpieczający je przed zanieczyszczeniem i nadmiernym zawilgoceniem.

#### **4.8. Transport urządzeń oczyszczających**

Wykonawca przystępujący do wykonania budowy urządzeń oczyszczających ( osadników, separatorów) powinien wykazać się możliwością korzystania ze środków transportu określonych przez producenta urządzenia.

Przewożone materiały i elementy powinny być układane zgodnie z warunkami transportu wydanymi przez *wytwórcę dla poszczególnych materiałów i elementów oraz zabezpieczone przed ich przemieszczaniem się na środkach transportu.*

#### **4.9. Transport elementów odwodnienia liniowego**

Kanały odwodnienia liniowego oraz studzienki można transportować dowolnymi środkami transportu. Zawsze jednak elementy odwodnienia należy ułożyć poziomo na paletach i dodatkowo zabezpieczyć je przed możliwością przesuwania się poprzez spięcie ich taśmami.

### **5. WYKONANIE ROBÓT**

#### **5.1. Ogólne zasady wykonania robót**

Ogólne zasady wykonania robót podano w ST DM.00.00.00.00. "Wymagania ogólne".

Inwestor przed przystąpieniem do robót powinien dysponować pozwoleniem na budowę lub innym dokumentem uprawniającym do wykonywania prac, jeżeli taki jest wymagany.

Wykonawca przed przystąpieniem do budowy powinien uzyskać pozwolenie od właściciela terenu na wykonywanie prac, w pasie drogowym – zezwolenie na zajęcie pasa drogowego od zarządcy drogi.

#### **5.2. Opracowania projektowe**

Wykonawca zobowiązany jest we własnym zakresie i na koszt własny do sporządzenia, wszelkich niezbędnych opracowań projektowych zabezpieczenia wykopów. Do obowiązków Wykonawcy należy również uzyskanie wszelkich niezbędnych uzgodnień dla tych projektów.

Projekty konstrukcyjne winny być sporządzone zgodnie z zasadami obowiązujących polskich norm. Projekty podlegają akceptacji Inżyniera.

##### **5.2.1. Wymagania szczegółowe dla opracowań projektowych**

Przy opracowywaniu projektów należy uwzględnić dyspozycje co do sposobu prowadzenia robót zawarte w Dokumentacji Projektowej.

Projekty konstrukcyjne zabezpieczeń winny zawierać co najmniej:

- projekty ścianek szczelnych i kotew gruntowych ograniczających rozkopy przy prowadzeniu robót ziemnych dla potrzeb budowy kanalizacji i urządzeń oczyszczających w sposób nie stwarzający

zagrożeń dla istniejących obiektów i urządzeń,

- projekty tymczasowych odwodnień wykopów fundamentowych i rozkopów.

#### 5.2.2. Warunki techniczne wykonania opracowań projektowych

Wszystkie projekty muszą zawierać warunki techniczne wykonania, które zawierać będą:

- badania geologiczne w zakresie koniecznym dla opracowania projektów konstrukcyjnych,
- dobór odpowiednich materiałów dla przewidzianych robót wraz z podaniem dla nich wymaganych parametrów jakościowych, warunków ich stosowania, zakresu i sposobu kontroli jakości oraz zasad ich odbioru,
- dobór sprzętu,
- normy i przepisy dotyczące materiałów i sposobu prowadzenia robót.

Powyższe warunki po uzyskaniu akceptacji przez Inżyniera stanowią będą podstawę wykonania robót, kontroli ich jakości oraz odbiorów.

### 5.3. Prace wstępne

1. Przed przystąpieniem do robót wykonawca winien opracować plan Bezpieczeństwa i Ochrony Zdrowia ( BiOZ ).

2. Wykonawca przedstawi Inżynierowi do akceptacji projekt organizacji i harmonogram robót uwzględniający wszystkie warunki, w jakich będą wykonywane roboty budowlane.

3. Wykonawca zobowiązany jest we własnym zakresie i na koszt własny do sporządzenia, wszelkich niezbędnych opracowań projektowych zabezpieczenia wykopów. Do obowiązków Wykonawcy należy również uzyskanie wszelkich niezbędnych uzgodnień dla tych projektów.

4. Wykonawca zobowiązany jest we własnym zakresie i na koszt własny do sporządzenia projektu odwodnienia wykopów na czas budowy.

5. W/w opracowania podlegają akceptacji Inżyniera.

### 5.4. Roboty przygotowawcze

1. Podstawę wytyczenia trasy stanowi Dokumentacja Projektowa i Dokumentacja Prawna.

2. W granicach terenu budowy kanału znajduje się stały punkt niwelacyjny o rzędnej podanej w dokumentacji tzw. repery robocze.

3. Należy ustalić stałe repery, a w przypadku niedostatecznej ich ilości wbudować repery. tymczasowe z rzędnymi sprawdzanymi przez służby geodezyjne Wykonawcy.

4. Wytyczenie w terenie osi przewodu w odniesieniu do projektowanej drogi, lub dróg bocznych z zaznaczeniem usytuowania studzienek lub punktów załamania trasy za pomocą wbitych w grunt kołków osiowych z gwoździem. Po wbiciu kołków osiowych należy wbić kołki - świadki jednostronne lub dwustronne w celu umożliwienia odtworzenia osi kanału po rozpoczęciu robót ziemnych. Wytyczenie trasy przewodu w terenie przez odpowiednie służby geodezyjne Wykonawcy.

5. Usunięcie drzew i krzewów w pasie przebudowy.

6. Usunięcie humusu spycharką i ułożenie w przyzmy, poza zasięgiem robót.

7. Przed przystąpieniem do robót ziemnych należy wykonać ręcznie przekopy kontrolne celem zlokalizowania i zabezpieczenia istniejącego uzbrojenia lub wykonania ewentualnej korekty niwelety projektowanego odcinka lub innych projektowanych urządzeń.

8. W miejscach, gdzie może zachodzić niebezpieczeństwo wypadków, budowę należy prowizorycznie ogrodzić od strony ruchu, a na noc dodatkowo oznaczyć światłami.

9. Przed zasadniczymi robotami montażowymi - wykonać odwodnienie w obrębie robót ziemnych, jeśli zajdzie taka potrzeba prowadzić odwodnienie w sposób ciągły.

### 5.5. Roboty ziemne

#### 5.5.1. Wykopy i umocnienia

Wykopy pod kanalizację należy wykonać o ścianach pionowych lub ze skarpami, ręcznie lub mechanicznie wg PN-B-06050:1999 i PN-B-10736:1999.

Wykop pod kanał należy rozpocząć od najniższego punktu tj. od wylotu do odbiornika i prowadzić w górę w kierunku przeciwnym do spadku kanału. Zapewnia to możliwość grawitacyjnego odpływu wód z wykopu w czasie opadów oraz odwodnienia wykopów nawodnionych. Krawędzie boczne wykopu oznacza się przez odmierzenie od kołków osiowych, prostopadle do trasy kanału połowy szerokości wykopu i wbicie w tym miejscu kołków krawędziowych, naciągnięcie sznura wzdłuż nich i naznaczenie krawędzi na gruncie łopatą. Wydobywaną ziemię na odkład należy składować wzdłuż krawędzi wykopu w odległości 1,0m od jego krawędzi, aby utworzyć przejście wzdłuż wykopu. Przejście to powinno być stale oczyszczane z wyrzucanej ziemi.

Bezpieczne nachylenie skarp wykopu do głębokości 4,0m zgodnie z PN-B-06050:1999 i PN-B10736:1999 przy braku wody gruntowej i usuwisk:

- w gruntach bardzo spoistych 2:1,
- w gruntach kamienistych (rumosz, wietrzelina) i skalistych spękanych 1:1,
- w pozostałych gruntach spoistych oraz wietrzelinach i rumoszach gliniastych 1:1,25,

- w gruntach niespoistych 1:1,5, przy równoczesnym zapewnieniu łatwego i szybkiego odpływu wód opadowych od krawędzi wykopu z pasa terenu szerokości równej trzykrotnej głębokości wykopu. Dla gruntów nawodnionych i dla wykopów o ścianach pionowych i głębokości większej od 1,0m należy prowadzić wykopy umocnione. O sposobie umocnienia wykopów decyduje Wykonawca. Dopuszcza się umocnienie wypraskami lub ścianką szczelną z grodzic.

W wypadku umocnienia wypraskami umocnienie ścian składa się z trzech elementów:

- wyprasek ułożonych poziomo przylegających do ścian wykopu,
- bali pionowych (nakładek),
- okrągłaków jako poprzeczne rozpory.

Umocnienie ścianką szczelną z grodzic wykonane będzie wg opracowanej uprzednio dokumentacji projektowej, wymienionej w punkcie 5.2.

Spód wykopu należy pozostawić na poziomie wyższym od rzędnej projektowanej o 2 do 5cm w gruncie suchym, a w gruncie nawodnionym około 20cm. Wykopy należy wykonać bez naruszenia naturalnej struktury gruntu. Pogłębienie wykopu do projektowanej rzędnej należy wykonać bezpośrednio przed ułożeniem podsypki.

W trakcie realizacji robót ziemnych należy nad wykopami ustawić ławy celownicze umożliwiające odtworzenie projektowanej osi wykopu i przewodu oraz kontrolę rzędnych dna. Ławy należy montować nad wykopem na wysokości ca'1,0m nad powierzchnią terenu w odstępach co 30m. Ławy powinny mieć wyraźnie i trwale oznakowanie projektowanej osi przewodu.

Wszystkie napotkane przewody podziemne na trasie wykonywanego wykopu krzyżujące się lub biegnące równoległe z wykopem, powinny być zabezpieczone przed uszkodzeniem, a w razie potrzeby podwieszane w sposób zapewniający ich eksploatację.

Wyjście (zejście) po drabinie z wykopu powinno być wykonane z chwilą osiągnięcia głębokości większej niż 1m od poziomu terenu, w odległości nie przekraczającej co 20m.

Rozluźnienie gruntu odbywa się ręcznie za pomocą łopat i oskardów lub mechanicznie koparkami.

Rozluźniony grunt wydobywa się na powierzchnię terenu przez przerzucanie nad krawędzią wykopu.

Dno wykopu powinno być równe i wykonane ze spadkiem ustalonym w Dokumentacji Projektowej. Wykopy o głębokości ponad 4,0 m należy prowadzić stopniami - piętrami. Dla każdego piętra należy wykonać wjazd dla środków transportowych. Górną część wykopu o głębokości ca'2,0m należy wykonać mechanicznie ze skarpami. Dolną część należy wykonać o ścianach pionowych z umocnieniem wypraskami zakładanymi poziomo. Sposób prowadzenia wykopów 80% mechanicznie i 20% ręcznie.

Na odcinku wystąpienia wód gruntowych, górną część wykopu ze skarpami należy wykonać w gruncie suchym, natomiast część nawodnioną o ścianach pionowych.

Technologia budowy kanalizacji zakłada prowadzenie robót od odbiornika (istniejącego cieku), co umożliwi odprowadzenie wód gruntowych z wykopu grawitacyjnie, drenażem ułożonym w podsypce filtracyjnej.

Ilości robót ziemnych przy projektowaniu kanalizacji deszczowej policzono do rzędnych terenu projektowanego wg Dokumentacji Projektowej. Obmiar ilości robót ziemnych na budowie, należy rozliczyć zgodnie z ich wykonaniem oraz przyjętą przez Wykonawcę i uzgodnioną zgodnie z obowiązującą procedurą technologią wykonania robót.

W przypadku konieczności wykonania obsypania wszelkich elementów kanalizacji z uwagi na ich nie normatywne przykrycie oraz brak dostatecznej ilości gruntu z wykopu, należy dowieźć grunt w wymaganej ilości. Miejsce pozyskania oraz rodzaj gruntu, należy ustalić w porozumieniu z Inżynierem.

#### 5.5.2. Podsypka

Przed przystąpieniem do układania kanału należy starannie przygotować podłoże poprzez wyrównanie i oczyszczenie z kamieni oraz odwodnienie. Kanał posadzić w zależności od rodzaju warunków wodnogruntowych – pod nadzorem geologa.

Dla kanałów budowanych w gruntach suchych, nienawodnionych, o podłożu z gruntów spoistych, pod rury należy wykonać podsypkę z piasku grubości 20cm z podbiciem pachwin na całej szerokości dna wykopu.

#### 5.5.3. Odwodnienie dna wykopu

Dla kanałów budowanych w gruntach nawodnionych na dnie wykopu należy ułożyć warstwę filtracyjną z pospółki lub żwiru grubości 20cm, a w niej sączek z rur PP jednościennej  $\Phi$  50mm w jednym rzędzie lub dwu rządach w zależności od poziomu wody gruntowej w wykopie.

Woda gruntowa z sączków zostanie odprowadzona do studzienek zbiorczych  $\Phi$  50cm umieszczonych w dnie wykopu co ~50m, skąd zostanie odpompowana poza zasięg robót względnie spłynie grawitacyjnie do odbiornika.

Projekt odwodnienia wykopów na czas budowy Wykonawca wykona we własnym zakresie.

### 5.6. Roboty montażowe

Technologia budowy kanału musi gwarantować utrzymanie trasy i spadków zgodnie z Dokumentacją Projektową. Budowę kanału należy prowadzić od odbiornika.

Po przygotowaniu wykopu, jego odwodnieniu i ułożeniu podsypki należy przystąpić do układania rur. Przy

układaniu kanału należy zachować prostoliniowość osi zarówno w płaszczyźnie poziomej, jak i pionowej. W tym celu należy zamontować nad wykopem ławy celownicze w odstępach co 30,0 m na prostej lub w punktach załamania, służące do odtworzenia osi kanału w wykopie.

Ławy celownicze są ustawiane na określonej rzędnej z zachowaniem spadku kanału. Należy codziennie sprawdzać niwelatorem celowniki, przed przystąpieniem do montażu rur.

#### 5.6.1. Głębokość ułożenia kanału

Przy niestosowaniu izolacji cieplnej i środków zabezpieczających podłoże i przewód przed przemarzaniem, głębokość ułożenia przewodu powinna być taka, aby jego przykrycie  $h$  od wierzchu przewodu do projektowanego terenu było większe niż głębokość przemarzania gruntów  $h_z$  o 0,20m zgodnie z PN-EN 1610:2002.

W uzasadnionych przypadkach dopuszcza się zmniejszenie przykrycia  $h$  jednak nie więcej niż 0,10m.

Dla budowanej kanalizacji  $h_z = 1,0m$ , a  $h_{min} = 1,20m$ .

##### • Ocieplenie kanału

Na odcinkach, gdzie przykrycie jest mniejsze od 1,20m należy ocieplić rury warstwą izolacyjną z keramzytu o uziarnieniu do 4mm o grubości 30cm, gliny o grubości 10cm, którą należy przykryć dwoma warstwami folii PVC lub papy zgodnie z Dokumentacją Projektową.

#### 5.6.2. Opuszczanie rur do wykopu

Rury do wykopu należy opuszczać powoli i ostrożnie, ręcznie za pomocą lin konopnych lub mechanicznie wielokrążkiem powieszonym na trójnogu lub dźwigiem samochodowym. Przy opuszczaniu rur zaleca się również stosowanie specjalnych haków z długim ramieniem. Wymiary i wytrzymałość haka powinny być dostosowane do wielkości i ciężaru opuszczanych rur.

#### 5.6.3. Układanie rur

Rury należy układać od najniższego punktu tj. od odbiornika w kierunku przeciwnym do spadku kanału. Przy układaniu rur należy posługiwać się celownikiem, pionem i krzyżem celowniczym. Właściwe położenie ułożonej rury w stosunku do kierunku osi kanału sprawdza się pionem, a w stosunku do linii dna projektowanego tzw. Krzyżem celowniczym lub łata mierniczą i niwelatorem. Najniższy punkt dna układanej rury powinien znajdować się dokładnie na kierunku osi budowanego kanału. Rura powinna być ułożona wg projektowanej niwelety i ściśle przylegać do podłoża na całej swej długości. Po ułożeniu należy rurę zabezpieczyć przed przesunięciem przez podbicie pachwin podsypką z granulatu. Przy nierównym ułożeniu rury w wykopie, rurę należy podnieść i wyregulować podłoże przez podsypkę z piasku lub żwiru dobrze ubitego. Niedopuszczalne jest wyrównanie położenia rury przez podłożenie kawałka drewna, cegły lub kamienia.

#### 5.6.4. Uszczelnienie rur

##### • Rury PP

Połączenie rur dwuciennych kanałowych z polipropylenu za pomocą uszczelki i złącza kielichowego. Przed wykonaniem połączenia kielichowego wewnętrzną powierzchnię kielicha należy oczyścić ze wszelkich nieczystości mogących ją zarysować, jak również wpłynąć negatywnie na późniejsze ułożenie uszczelki. Tak przygotowaną powierzchnię wewnętrzną kielicha należy posmarować trwałym środkiem poślizgowym, który ułatwi montaż i umożliwi pracę uszczelki w całym okresie eksploatacji systemu. Następnie na wcześniej przygotowany (oczyszczony) bosy koniec rury należy nałożyć uszczelkę. Uszczelkę umiejscowić pomiędzy pierwszym a drugim karbem rury. Mając tak przygotowany kielich i bosy koniec rury z uszczelką, należy wykonać połączenie kielichowe. Rury powinny posiadać Aprobata Techniczną COBRTI INSTAL oraz Aprobata Techniczną IBDiM.

##### • Rury z żeliwa sferoidalnego

Na odcinku kanału od studni z zastawkami do połączenia z kanałami zlokalizowanymi wewnątrz tunelu zastosowano rury z żeliwa sferoidalnego zgodnie z PN-EN 598:200 ze względu na spójność materiału z rurociągami zlokalizowanymi w tunelu.

Łączone na kielich z uszczelką gumową z EPDM. Przed montażem bosy koniec i wewnętrzna powierzchnia połączenia kielichowego powinna być dokładnie oczyszczona. Uszczelka powinna być skontrolowana w celu sprawdzenia, czy nie jest zniekształcona lub uszkodzona. Uszczelkę umieścić w kielichu. Połączenie polega na wsunięciu bosego końca jednej rury do kielicha drugiej rury, aż do momentu, gdy wejdzie w kontakt z uszczelką.

Rury powinny posiadać Aprobata Techniczną COBRTI INSTAL oraz Aprobata Techniczną IBDiM.

##### • Rury z żywic poliestrowych GRP

Na odcinku kanału od studni z zastawkami do zbiornika bezodpływowego zastosowano rury z żywic poliestrowych GRP  $\Phi 500mm$  wzmocnianych włóknem szklanym zgodnie z PN-EN 14364:2007 o sztywności obwodowej  $SN10000 N/m^2$  ze względu na łatwość połączenia i spójność materiału ze zbiornikiem bezodpływowym z GRP  $\Phi 3000mm$ .

Rury posiadają fabrycznie nałożone łączniki stanowiące system połączeń rurowo-kielichowych.

Rury powinny posiadać Aprobata Techniczną COBRTI INSTAL oraz Aprobata Techniczną IBDiM.



- Rury stalowe

Rury stalowe należy łączyć przez spawanie na styk spawarką elektryczną lub gazową. Do spawania należy stosować materiały spawalnicze o właściwościach nie gorszych niż właściwości materiału rur.

- Spawanie gazowe

Stosuje się metodę spawania w prawo, polegającą na tym, że palnik jest przesuwany przed spoiwem, a płomień skierowany do tworzącej się spoiny. Właściwości drutu spawalniczego powinny być zbliżone do spawanego materiału, a spoina wykonana szybko i bez przerw.

- Spawanie elektryczne

Roboty spawalnicze powinny być wykonywane zgodnie z dokumentacją techniczną i kartą technologiczną spawania. Miejsca spawania powinno być dokładnie oczyszczone z rdzy i brudu, a następnie starannie oczyszczone przez przepalenie palnikiem gazowym lub lampą benzynową. W razie konieczności pracy w czasie deszczu miejsce spawania powinno być osłonięte specjalnym namiotem. Przed rozpoczęciem spawania należy sprawdzić współosiowość rur. Obie rury ustawia się krawędziami blisko siebie i za pomocą łaty drewnianej bada ich współosiowość. Rury umieszcza się na okrągłakach i łączy jednocześnie w kilku miejscach ściskami centrującymi. Następnie kilku spawaczy równocześnie szepia rury w trzech punktach, po czym wykonuje spoiny graniowe (wewnętrzne), wypełniające oraz licowe (zewnętrzne).

W warunkach polowych do spawania rur stosowane są najczęściej agregaty spawalnicze z napędem spalinowym.

Po przygotowaniu nad wykopem dłuższych sekcji przystępuje się do spawania rur. Przy łączeniu sekcji w wykopie konieczna jest ścisła kontrola zachowania właściwych odstępów między końcami rur. Podczas spawania dolnej połowy wykonuje się spawanie sufitowe.

Spoina po jej wykonaniu powinna być oznakowana symbolem spawacza. Znaki należy umieszczać po przeciwnych stronach rury w odległościach od 30 mm do 50 mm od brzegu lica spoiny. Znaki cyfrowe lub literowe powinny być wykonane w sposób nie powodujący osłabienia grubości ścianki rury.

#### 5.6.5. Zabezpieczenie kanału przy przerwie w układaniu

Przed ukończeniem dnia roboczego, lub zejściem z budowy, należy zabezpieczyć końce układanego kanału przed zamulaniem wodą gruntową lub opadową przez zatkanie wlotu do ostatniej rury np. drewnianym progiem.

### 5.7. Studzienki kanalizacyjne

- Lokalizacja studzienek kanalizacyjnych

Lokalizacja studzienek kanalizacyjnych powinna wynikać z potrzeb i ograniczeń związanych z budową i użytkowaniem kanału.

Odległość zewnętrznej powierzchni ścian studzienki od krzyżujących się z kanałem elementów infrastruktury podziemnej powinny być nie mniejsze niż 1,0m.

- Stateczność i wytrzymałość studzienek

Studzienki kanalizacyjne powinny być wytrzymałe na parcie ziemi, wody i obciążenia dynamiczne oraz nie powinny być unoszone wskutek wyporu wody. Studzienka powinna być posadowiona na odpowiednim fundamencie.

Studzienki kanalizacyjne z elementów prefabrykowanych betonowych i żelbetowych należy wykonać w sposób odpowiadający wymaganiom normy PN-B-10729:1999, PN-EN 1917:2004 oraz PN-EN 1610:2002 jako typowe  $\phi$  1200mm,  $\phi$  1500mm z betonu C35/45, wodoszczelnego (W8), małonasiałkowego ( $n_w < 5\%$ ), mrozoodpornego F-150 łączone na uszczelki samosmarujące. Prefabrykowane elementy betonowe i żelbetowe studzienek kanalizacyjnych powinny posiadać Aprobata Techniczną COBRTI INSTAL oraz Aprobata Techniczną IBDM.

Dla studzienek kołowych należy stosować minimalne wymiary studzienek zgodnie z poniższą tabelą:

Średnica wewnętrzna przewodu DN [mm]	Minimalna średnica wewnętrzna studzienki [mm]	
	przelotowej	połączeniowej lub rozgałęzieniowej
200	1200	1200
300		
400		
500	1500	1500
600		

Wysokość komory roboczej studzienki nie powinna być mniejsza niż 2,0m. W przypadku, gdy głębokość ułożenia kanału oraz warunki ukształtowania terenu nie mogą zapewnić tej wysokości dopuszcza się zmniejszenie wysokości komory roboczej do 1,80m. Ściany komór roboczych powinny być wewnątrz

gładkie.

W ścianach studni osadzić stopnie złazowe wg PN-EN 13101:2005. W uzasadnionych przypadkach za pisemną zgodą przyszłego użytkownika dopuszcza się do stosowania studnie o mniejszych średnicach. Włazy kanałowe powinny mieć średnicę nie mniejszą niż  $\Phi$  600mm. Włazy należy usytuować nad stopniami złazowymi, w odległości 0,10m od krawędzi wewnętrznej ścian studzienki.

Dla studzienek zlokalizowanych w pasie drogowym włazy żeliwo-beton typ ciężki klasy D-400 z zabezpieczeniem zatraskowym, w terenach zielonych typ lekki klasy B-125 z zabezpieczeniem zatraskowym wg PN-EN 124:2000. Poziom górnej powierzchni włazu w nawierzchni utwardzonej powinien być równy z nią, natomiast

w trawnikach i zieleńcach powinien znajdować się co najmniej 8cm ponad terenem.

Pod dno studzienki należy ułożyć podsypkę z piasku grubości 20cm w gruncie suchym lub podłoże z betonu C8/10 grubości 10cm i podsypkę filtracyjną grubości 20cm w gruntach nawodnionych.

W agresywnym środowisku gruntowo-wodnym wykonać izolację antykorozyjną zewnętrznych powierzchni studzienki z dwóch warstw bitizolu R+Pg.

Przejścia kanałów przez ściany studzienek wykonać jako szczelne w stopniu uniemożliwiającym infiltrację wody gruntowej i eksfiltrację ścieków. W ścianach studzienki powinny być fabrycznie osadzone króćce dla przyłączy kanalizacyjnych do połączenia z kanałami. Studzienki należy montować w przygotowanym, odwodnionym wykopie.

### **5.8. Studzienki ściekowe**

#### • Lokalizacja studzienek ściekowych

Lokalizacja studzienek ściekowych wynika z rozwiązania drogowego. Liczba studzienek ściekowych i ich rozmieszczenie uzależnione jest przede wszystkim od wielkości odwadnianej powierzchni jezdni i jej spadku podłużnego.

Studzienki ściekowe z elementów prefabrykowanych betonowych i żelbetowych należy wykonać w sposób odpowiadający wymaganiom normy PN-B-10729:1999, PN-EN 1917:2004 oraz PN-EN 1610:2002 jako typowe  $\phi$  500mm z betonu C35/45, wodoszczelnego (W8), małonasiałkowego ( $n_w < 5\%$ ), mrozoodpornego F-150 łączone na uszczelki samosmarujące z osadnikiem w dnie studzienki o głębokości 1,0m.

Prefabrykowane elementy betonowe i żelbetowe studni kanalizacyjnych powinny posiadać Aprobata Techniczną COBRTI INSTAL oraz Aprobata Techniczną IBDM.

Wpust ściekowy typu ciężkiego klasy D400 wg PN-EN 124:2000.

### **5.9. Przykanaliki**

Trasa przykanalika powinna być prosta bez załamań w planie. Podana długość przykanalika w zestawieniu w Dokumentacji Projektowej jest długością mierzoną w rzucie.

Podłączenie odwodnienia do kanalizacji deszczowej należy wykonać za pomocą przykanalików z rur kanalizacyjnych dwuściennych z polipropylenu o sztywności obwodowej 8 kN/m<sup>2</sup> 200mm łączonych za pomocą kielicha i uszczelki.

### **5.10. Podłączenie sączków podłużnych**

Sączki podłużne drogi głównej ( ekspresowej, DK47 oraz Węzłów ) należy podłączyć do studzienek ściekowych. Podłączenie należy wykonać poprzez wykucie otworu w studziencie ściekowej, a następnie uszczelnić masami uszczelniającymi. Włączenia odcinków sączków należy wykonać do co drugiej studzienki ściekowej przy rozstawie studzienek co 30 i 35,0m ( maksymalna długość podłączanego odcinka sączka to 80m ) ze spadkiem 2%. Szczegóły ułożenia sączków zgodnie z Dokumentacją Projektową części drogowiej oraz ze specyfikacją D.03.03.01.20.

### **5.11. Wyloty kanałów**

Wyloty kanałów należy wykonać zgodnie z Dokumentacją Projektową z betonu C25/30 wodoszczelnego (W8), małonasiałkowego ( $n_w < 5\%$ ), mrozoodpornego F-150. Wylot składa się ze ściany czołowej, płyty dennej oraz

2 skrzydeł tj. ścian bocznych. Na wylocie należy zamontować kratę zabezpieczającą z prętów stalowych  $\Phi$ 14mm lub klapę zwrotną odpowiedniej średnicy zgodnie z Dokumentacją Projektową.

Przy wylotach kanalizacji do istniejących odbiorników, dno i skarpy cieku należy zabezpieczyć zgodnie z Dokumentacją Projektową.

### **5.12. Studzienki wpadowe**

Studzienki te wykonuje się w dnie rowów przydrożnych z elementów prefabrykowanych betonowych i żelbetowych w sposób odpowiadający wymaganiom normy PN-B-10729:1999, PN-EN 1917:2004 oraz PN-EN 1610:2002 jako typowe  $\phi$  1200mm,  $\phi$  1500mm, z betonu C35/45, wodoszczelnego (W8), małonasiałkowego ( $n_w < 5\%$ ), mrozoodpornego F-150 łączone na uszczelki samosmarujące z osadnikiem w dnie studni o głębokości 1,0m zgodnie z Dokumentacją Projektową.

W dnie rowu przydrożnego należy wykonać dodatkowo osadnik z betonu klasy C25/30 wodoszczelnego (W8), małonasiałkowego ( $n_w < 5\%$ ), mrozoodpornego F-150 z kratą zabezpieczającą z prętów stalowych

Φ14mm. Osadniki mogą być wykonane z jednej strony studni wpadowej lub z dwóch stron w zależności od kierunku spływu wód opadowych rowem przydrożnym.

Pod dno studzienki należy wykonać podłoże z chudego betonu C8/10 grubości 10cm i podsypkę filtracyjną grubości 20cm.

Przykrycie studzienki płytą żelbetową z otworem na właz kanałowy żeliwo-beton Φ600mm wg PN-EN 124:2000 typ lekki klasy B-125 z zabezpieczeniem zatraskowym.

### **5.13. Studzienki kaskadowe**

Studzienki kaskadowe z elementów prefabrykowanych betonowych i żelbetowych w sposób odpowiadający wymaganiom normy PN-B-10729:1999, PN-EN 1917:2004 oraz PN-EN 1610:2002 jako typowe φ 1200mm, φ 1500mm, z betonu C35/45, wodoszczelnego (W8), małonasiąkliwego ( $n_w < 5\%$ ), mrozoodpornego F-150 łączone na uszczelki samosmarujące wykonać ze spadem w rurze pionowej umieszczonej na zewnątrz studzienki w obudowie z betonu zgodnie z Dokumentacją Projektową.

Pod dno studzienki należy ułożyć podsypkę z piasku grubości 10cm w gruncie suchym lub podłoże z betonu C8/10 grubości 10cm i podsypkę filtracyjną grubości 20cm w gruntach nawodnionych.

W agresywnym środowisku gruntowo-wodnym wykonać izolację antykorozyjną zewnętrznych powierzchni studzienki z dwóch warstw roztworu asfaltowy w rozpuszczalniku organicznym do zabezpieczenia przeciwwilgociowego elementów z betonu. Przejścia kanałów przez ściany studzienek wykonać jako szczelne w stopniu uniemożliwiającym infiltrację wody gruntowej i eksfiltrację ścieków. W ścianach studzienki powinny być fabrycznie osadzone króćce dla przyłączy kanalizacyjnych do połączenia z kanałami. Studzienki należy montować w przygotowanym, odwodnionym wykopie.

### **5.14. Studzienka z zastawkami**

Studnię z zastawkami należy wykonać jako prostokątną o wymiarach 1660x1060mm z betonu C35/45, wodoszczelnego (W8), małonasiąkliwego ( $n_w < 5\%$ ), mrozoodpornego F-150. Przykrycie studni pokrywą betonową z otworem na właz kanałowy żeliwo-beton typu B-125 wg PN-EN-124:2000 z zabezpieczeniem zatraskowym.

Pod dno studzienki należy ułożyć podsypkę z piasku grubości 10cm w gruncie suchym lub podłoże z betonu C8/10 grubości 10cm i podsypkę filtracyjną grubości 20cm w gruntach nawodnionych.

W agresywnym środowisku gruntowo-wodnym wykonać izolację antykorozyjną zewnętrznych powierzchni studzienki z dwóch warstw roztworu asfaltowy w rozpuszczalniku organicznym do zabezpieczenia przeciwwilgociowego elementów z betonu.

Przejścia kanałów przez ściany studzienek wykonać jako szczelne w stopniu uniemożliwiającym infiltrację wody gruntowej i eksfiltrację ścieków. W ścianach studzienki powinny być fabrycznie osadzone króćce dla przyłączy kanalizacyjnych do połączenia z kanałami.

Studzienki należy montować w przygotowanym, odwodnionym wykopie.

W czasie montażu należy sprawdzić rzędne wlotu i wylotów rur kanałowych ze studni. Po połączeniu studni z kanalizacją należy przystąpić do zasypywania.

Na wewnętrznej ścianie studni u wylotów kanału należy zamontować zastawki kanałowe φ 500mm oraz 600mm z żeliwa ZL 250 odpornego na korozję, o napędzie ręcznym mające na celu odcięcie wypływu w wypadku przedostania się do kanalizacji substancji mogących stanowić zagrożenie dla odbiornika.

### **5.15. Montaż separatora**

#### **• Montaż separatora lamelowego**

Separator należy zamontować w ciągu projektowanego kanału deszczowego zgodnie z Dokumentacją Projektową oraz w oparciu o instrukcję montażu dostarczoną przez jego renomowanego Producenta lub Dystrybutora.

W wykopie o odpowiednich wymiarach wykonać warstwę podbudowy betonowej grubości 10cm z betonu klasy C8/10 na podsypce piaskowej grubości 10cm.

Uwaga: w przypadku stwierdzenia po wykonaniu wykopu gruntu nienośnego, separator należy posadzić na płycie fundamentowej z dodatkową podsypką oraz zakotwić.

W czasie wykonywania wykopu należy pamiętać o zapewnieniu możliwości dojazdu samochodu dostawczego

i dźwigu w pobliżu miejsca montażu.

Do podnoszenia i przemieszczenia urządzeń należy używać pętli transportowych dostarczonych razem z urządzeniami. Należy je wkręcić w specjalne tulejki osadzone w korpusie urządzenia. Długość zawiesi liniowych powinna wynosić 1,5 razy średnica zbiornika urządzenia.

Korpus należy umieścić w wykopie w osi przewodu kanalizacyjnego, sprawdzając rzędne, odpowiednie ustawienie kierunków wlotu/wylotu (oznaczone na korpusie) oraz pionowe ustawienie zbiornika.

Podczas montowania korpusu zaleca się zasypywanie wykopu wokół zamontowanych i uszczelnionych elementów korpusu, żwirem lub innym gruntem niespoistym (układanym warstwami grubości ok. 30 cm i zagęszczanym) do wysokości ułatwiającej położenie i uszczelnienie jego kolejnego elementu, aż do osiągnięcia rzędnej spodu podłączanych rur.

Jeżeli w dostarczonych elementach korpusu nie ma przygotowanego otworu wlotowego i wylotowego, należy po zmontowaniu korpusu wykonać je na odpowiednich rzędnych  
Końcówki rur kanalizacyjnych (w zależności od ich rodzaju) podłącza się do osadzonych w korpusie uszczeltek, przejść szczelnych, króćców podłączeniowych lub obetonowuje się w przygotowanych otworach. Należy sprawdzić rzędne wlotu i wylotu rur kanałowych w separatorze.

W sytuacji wysokiego poziomu wód gruntowych konieczne jest utrzymywanie przez cały czas robót poziomu wody poniżej dna wykopu raz zapewnienie odpowiedniej wyporności urządzenia.

Separatory lamelowe dostarczane są z zamontowanymi ścianami wewnętrznymi.

W celu dopasowania rzędnej pokrywy do poziomu terenu korpus separatora może zostać nadbudowany kręgami betonowymi. Szczelność styków między kręgami uzyskujemy przez zastosowanie uszczeltek gumowych i/lub zaprawy wodoszczelnej.

Po zamontowaniu kręgów nadbudowy i zakończeniu prac uszczelniających należy na ostatnim kręgu, na warstwie zaprawy ułożyć żelbetową pokrywę urządzenia, w taki sposób, aby krótsza krawędź otworu była równoległa do ścian wewnętrznych separatora (umożliwi to wyciągnięcie sekcji lamelowych w czasie czyszczenia urządzenia). W przypadku, gdy w urządzeniu nie przewiduje się kręgów nadbudowy, pokrywę należy ułożyć na warstwie zaprawy bezpośrednio na korpusie. Po ułożeniu pokrywy zamontować właz/włazy.

Po zakończeniu prac montażowych należy umieścić wewnątrz separatora (opuścić na linkach) sekcje lamelowe. Linki należy zamocować w takim miejscu, aby możliwe było wyciągnięcie sekcji lamelowych z poziomu terenu. Zaleca się zaczepienie linek na uchwycie umieszczonym w pokrywie separatora bezpośrednio pod włazem.

Zaleca się, aby sekcje lamelowe były umieszczane w separatorze bezpośrednio przed oddaniem urządzenia do użytkowania (separator powinien być oczyszczony ze zgromadzonych w nim zanieczyszczeń).

Zapobiegnie to ewentualnemu uszkodzeniu sekcji przez piasek, gruz, kamienie, fragmenty drewna budowlanego i inne zanieczyszczenia stałe splekiwane do kanalizacji z terenu budowy.

Po zakończeniu montażu należy zasypać wykop gruntem piaszczystym zagęszczając warstwami. Podczas zasypywania wykopu i zagęszczania gruntu należy zachować szczególną ostrożność nie dopuszczając do zniszczeń w połączeniu rur z urządzeniem oraz unikać nierównomiernego nacisku gruntu na ścianki separatora.

Pokrywy separatora powinny być oznakowane nazwą „Separator”, wraz z klasą pokrywy zgodnie z normą. Wewnątrz separatora powinna być umieszczona tablica znamionowa zawierająca informacje o rodzaju, typie, wartości znamionowej separatora, pojemności separatora, roku budowy i nazwie producenta urządzenia. Po zakończeniu montażu należy unieść pływak i napełnić separator czystą wodą aż do przelania przez otwór wylotowy. Po napełnieniu separatora pływak należy swobodnie opuścić. W przeciwnym wypadku pływak może ulec zassaniu, co spowoduje zablokowanie odpływu z separatora i spiętrzenie ścieków.

- Montaż separatora koalescencyjnego

Separator należy zamontować w ciągu projektowanego kanału deszczowego zgodnie z Dokumentacją Projektową oraz w oparciu o instrukcję montażu dostarczoną przez jego renomowanego Producenta lub Dystrybutora.

W wykopie o odpowiednich wymiarach wykonać warstwę podbudowy betonowej grubości 10cm z betonu klasy C8/10 na podsypce piaskowej grubości 10cm.

Uwaga: w przypadku stwierdzenia po wykonaniu wykopu gruntu nienośnego, separator należy posadzić na płycie fundamentowej z dodatkową podsypką oraz zakotwić.

W czasie wykonywania wykopu należy pamiętać o zapewnieniu możliwości dojazdu samochodu dostawczego i dźwigu w pobliżu miejsca montażu.

Do podnoszenia i przemieszczania urządzeń należy używać pętli transportowych dostarczonych razem z urządzeniami. Należy je wkręcić w specjalne tulejki osadzone w korpusie urządzenia. Długość zawiesi liniowych powinna wynosić 1,5 razy średnica zbiornika urządzenia.

Korpus należy umieścić w wykopie w osi przewodu kanalizacyjnego, sprawdzając rzędne, odpowiednie ustawienie kierunków wlotu/wylotu (oznaczone na korpusie) oraz pionowe ustawienie zbiornika.

Podczas montowania korpusu zaleca się zasypywanie wykopu wokół zamontowanych i uszczelnionych elementów korpusu, żwirem lub innym gruntem niespoistym (układanym warstwami grubości ok. 30 cm i zagęszczanym) do wysokości ułatwiającej położenie i uszczelnienie jego kolejnego elementu, aż do osiągnięcia rzędnej spodu podłączanych rur.

Jeżeli w dostarczonych elementach korpusu nie ma przygotowanego otworu wlotowego i wylotowego, należy po zmontowaniu korpusu wykonać je na odpowiednich rzędnych

W tak przygotowanym korpusie zamontować wyposażenie wewnętrzne urządzenia.

Wlot/wylot z separatora stanowi wyprowadzony z korpusu króciec ze stali nierdzewnej przystosowany do podłączenia rury gładkościennej PCV. Podłączenie rur innych typów – za pomocą odpowiednich złączek. Otwór wlotowy do separatora wyposażony jest w uszczelkę gumową zapewniającą szybkie, szczelne

i elastyczne połączenie rury. Należy sprawdzić rzędne wlotu i wylotu rur kanałowych w separatorze. W sytuacji wysokiego poziomu wód gruntowych konieczne jest utrzymywanie przez cały czas robót poziomu wody poniżej dna wykopu raz zapewnienie odpowiedniej wyporności urządzenia.

W celu dopasowania rzędnej pokrywy do poziomu terenu korpus separatora może zostać nadbudowany kręgami betonowymi. Szczelność styków między kręgami uzyskujemy przez zastosowanie uszczelek gumowych i/lub zaprawy wodoszczelnej.

Po zamontowaniu kręgów nadbudowy i zakończeniu prac uszczelniających należy na ostatnim kręgu na warstwie zaprawy ułożyć żelbetową pokrywę urządzenia, w taki sposób, aby wąż znajdował się nad kolumną koalescencyjną (umożliwi to wyciągnięcie wkładu koalescencyjnego w czasie kontroli i czyszczenia separatora).

W przypadku, gdy w urządzeniu nie przewiduje się kręgów nadbudowy, pokrywę należy ułożyć na warstwie zaprawy bezpośrednio na korpusie. Po ułożeniu pokrywy zamontować wąż/włazy.

Podczas zasypywania wykopu i zagęszczania gruntu należy zachować szczególną ostrożność nie dopuszczając do zniszczeń w połączeniu rur z urządzeniem oraz unikać nierównomiernego nacisku gruntu na ścianki separatora.

Pokrywy separatora powinny być oznakowane nazwą „Separator”, wraz z klasą pokrywy zgodnie z normą. Wewnątrz separatora powinna być umieszczona tablica znamionowa zawierająca informacje o rodzaju, typie, wartości znamionowej separatora, pojemności separatora, roku budowy i nazwie producenta urządzenia. Po zakończeniu montażu należy unieść pływak i napełnić separator czystą wodą aż do przelania przez otwór wylotowy. Po napełnieniu separatora pływak należy swobodnie opuścić. W przeciwnym wypadku pływak może ulec zassaniu, co spowoduje zablokowanie odpływu z separatora i spiętrzenie ścieków.

#### **5.16. Montaż osadnika i osadnika wirowego**

Osadnik należy zamontować w ciągu projektowanego kanału deszczowego zgodnie z Dokumentacją Projektową oraz w oparciu o instrukcję montażu dostarczoną przez jego renomowanego Producenta lub Dystrybutora.

W wykopie o odpowiednich wymiarach wykonać warstwę podbudowy betonowej grubości 10cm z betonu klasy C8/10 na podsypce piaskowej grubości 10cm.

Uwaga: w przypadku stwierdzenia po wykonaniu wykopu gruntu nienośnego, osadnik należy posadzić na płycie fundamentowej z dodatkową podsypką oraz zakotwić.

W czasie wykonywania wykopu należy pamiętać o zapewnieniu możliwości dojazdu samochodu dostawczego

i dźwigu w pobliżu miejsca montażu.

Do podnoszenia i przemieszczenia urządzeń należy używać pętli transportowych dostarczonych razem z urządzeniami. Należy je wkręcić w specjalne tulejki osadzone w korpusie urządzenia. Długość zawiesi liniowych powinna wynosić 1,5 razy średnica zbiornika urządzenia.

W wykopie ustawić sekcję denną osadnika na projektowanej rzędnej, w osi przewodu kanalizacyjnego. Na sekcji dennej zamontować następne elementy korpusu zgodnie z kolejnością podaną w protokole przekazania urządzenia. Szczelność połączeń między elementami betonowymi uzyskuje się przez zastosowanie uszczelek gumowych i/lub zaprawy wodoszczelnej. Dokładnie wypoziomować osadnik. Podczas montowania korpusu zaleca się zasypywanie wykopu wokół zamontowanych i uszczelnionych elementów korpusu, żwirem lub innym gruntem niespoistym (układanym warstwami grubości ok. 30 cm i zagęszczanym) do wysokości ułatwiającej położenie i uszczelnienie jego kolejnego elementu, aż do osiągnięcia rzędnej spodu podłączanych rur.

Jeżeli w dostarczonych elementach korpusu nie ma przygotowanego otworu wlotowego i wylotowego, należy po zmontowaniu korpusu wykonać je na odpowiednich rzędnych.

Deflektor należy zamontować na otworze wlotowym wewnątrz osadnika tak, aby jego górna krawędź była na wysokości osi otworu.

Końcówki rur kanalizacyjnych (w zależności od ich rodzaju) podłącza się do osadzonych w korpusie uszczelek, przejść szczelnych, króćców podłączeniowych lub obetonowuje się w przygotowanych otworach. Należy sprawdzić rzędne wlotu i wylotu rur kanałowych w osadniku.

W sytuacji wysokiego poziomu wód gruntowych konieczne jest utrzymywanie przez cały czas robót poziomu wody poniżej dna wykopu raz zapewnienie odpowiedniej wyporności urządzenia.

W celu dopasowania rzędnej pokrywy do poziomu terenu korpus osadnika może zostać nadbudowany kręgami betonowymi. Szczelność styków między kręgami uzyskuje się przez zastosowanie uszczelek gumowych i/lub zaprawy wodoszczelnej.

Po zamontowaniu kręgów nadbudowy i zakończeniu prac uszczelniających należy na ostatnim kręgu, na warstwie zaprawy ułożyć żelbetową pokrywę urządzenia, w taki sposób aby otwór eksploatacyjny znalazł się w pobliżu wlotu do osadnika.

W przypadku, gdy w urządzeniu nie przewiduje się kręgów nadbudowy, pokrywę należy ułożyć na warstwie zaprawy bezpośrednio na korpusie. Po ułożeniu pokrywy zamontować wąż.

Po zakończeniu montażu należy zasypać wykop gruntem piaszczystym zagęszczając warstwami. Podczas zasypywania wykopu i zagęszczania gruntu należy zachować szczególną ostrożność nie dopuszczając do zniszczeń w połączeniu rur z urządzeniem oraz unikać nierównomiernego nacisku gruntu na ścianki osadnika.

Wewnątrz osadnika powinna być umieszczona tablica znamionowa zawierająca informacje o rodzaju, typie, objętości osadnika, roku budowy i nazwie producenta urządzenia.

#### **5.17. Montaż osadnika z dodatkową pojemnością i zamknięciem pływakowym**

Osadnik należy zamontować w ciągu projektowanego kanału deszczowego zgodnie z Dokumentacją Projektową oraz w oparciu o instrukcję montażu dostarczoną przez jego renomowanego Producenta lub Dystrybutora.

W wykopie o odpowiednich wymiarach wykonać warstwę podbudowy betonowej grubości 10cm z betonu klasy C8/10 na podsypce piaskowej grubości 10cm.

Uwaga: w przypadku stwierdzenia po wykonaniu wykopu gruntu nienośnego, osadnik należy posadzić na płycie fundamentowej z dodatkową podsypką oraz zakotwić.

W czasie wykonywania wykopu należy pamiętać o zapewnieniu możliwości dojazdu samochodu Dostawczego i dźwigu w pobliżu miejsca montażu.

Do podnoszenia i przemieszczenia urządzeń należy używać pętli transportowych dostarczonych razem z urządzeniami. Należy je wkręcić w specjalne tulejki osadzone w korpusie urządzenia. Długość zawiesi liniowych powinna wynosić 1,5 razy średnica zbiornika urządzenia.

W wykopie ustawić sekcję denną osadnika na projektowanej rzędnej, w osi przewodu kanalizacyjnego. Na sekcji dennej zamontować następne elementy korpusu zgodnie z kolejnością podaną w protokole przekazania urządzenia. Szczelność połączeń między elementami betonowymi uzyskuje się przez zastosowanie uszczelek gumowych i/lub zaprawy wodoszczelnej. Dokładnie wypoziomować osadnik. Podczas montowania korpusu zaleca się zasypywanie wykopu wokół zamontowanych i uszczelnionych elementów korpusu, żwirem lub innym gruntem niespoistym (układanym warstwami grubości ok. 30 cm i zagęszczanym) do wysokości ułatwiającej położenie i uszczelnienie jego kolejnego elementu, aż do osiągnięcia rzędnej spodu podłączanych rur.

Jeżeli w dostarczonych elementach korpusu nie ma przygotowanego otworu wlotowego i wylotowego, należy po zmontowaniu korpusu wykonać je na odpowiednich rzędnych.

W tak przygotowanym korpusie zamontować wyposażenie wewnętrzne urządzenia.

Wlot/wylot z osadnika stanowi wyprowadzony z korpusu króciec ze stali nierdzewnej przystosowany do podłączenia rury gładkościennej PCV. Podłączenie rur innych typów – za pomocą odpowiednich złączek.

Otwór wlotowy do osadnika wyposażony jest w uszczelkę gumową zapewniającą szybkie, szczelne i elastyczne połączenie rury. Należy sprawdzić rzędne wlotu i wylotu rur kanałowych w osadnika. W sytuacji wysokiego poziomu wód gruntowych konieczne jest utrzymywanie przez cały czas robót poziomu wody poniżej dna wykopu raz zapewnienie odpowiedniej wyporności urządzenia.

W celu dopasowania rzędnej pokrywy do poziomu terenu korpus osadnika może zostać nadbudowany kręgami betonowymi. Szczelność styków między kręgami uzyskujemy przez zastosowanie uszczelek gumowych i/lub zaprawy wodoszczelnej.

Po zamontowaniu kręgów nadbudowy i zakończeniu prac uszczelniających należy na ostatnim kręgu na warstwie zaprawy ułożyć żelbetową pokrywę urządzenia, w taki sposób, aby wąż znajdował się nad kolumną koalescencyjną (umożliwi to wyciągnięcie wkładu koalescencyjnego w czasie kontroli i czyszczenia separatora).

W przypadku, gdy w urządzeniu nie przewiduje się kręgów nadbudowy, pokrywę należy ułożyć na warstwie zaprawy bezpośrednio na korpusie. Po ułożeniu pokrywy zamontować wąż/włazy.

Podczas zasypywania wykopu i zagęszczania gruntu należy zachować szczególną ostrożność nie dopuszczając do zniszczeń w połączeniu rur z urządzeniem oraz unikać nierównomiernego nacisku gruntu na ścianki osadnika.

Po zakończeniu montażu należy unieść pływak i napełnić separator czystą wodą aż do przelania przez otwór wylotowy. Po napełnieniu osadnika pływak należy swobodnie opuścić. W przeciwnym wypadku pływak może ulec zassaniu, co spowoduje zablokowanie odpływu z osadnika i spiętrzenie ścieków.

Wewnątrz osadnika powinna być umieszczona tablica znamionowa zawierająca informacje o rodzaju, typie, objętości osadnika, roku budowy i nazwie producenta urządzenia.

#### **5.18. Montaż zbiornika bezodpływowego - awaryjnego**

Zbiornik należy zabudować zgodnie z wytycznymi Producenta.

W dniu wykopu ułożyć i zagęścić 50 cm warstwę podsypki żwirowej. W celu ustabilizowania zbiornika w miejscu zamontowania należy napełnić go 20 cm warstwą wody. Ostrożnie zagęścić warstwę zasypki żwirowej wokół podstawy zbiornika. Kontynuować układanie i zagęszczanie warstw piasku o grubości 20 cm i jednocześnie napełniać zbiornik wodą, aż do poziomu rur kanalizacyjnych.

#### **5.19. Podłączenie urządzeń**

Przy podłączaniu urządzeń do kanalizacji należy przestrzegać wytycznych producenta rur.

Założenia ogólne:

- Ustawić rurę kanalizacyjną osiowo do Wlotu/Wylotu urządzenia,
- Zwilżyć uszczelkę kielicha rury i zewnętrzną powierzchnię króćca środkiem poślizgowym,
- Powoli wcisnąć kielich na króciec na głębokość określoną przez producenta rur, • Poruszyć rurę przyłączeniową w różnych kierunkach w celu ułożenia się uszczelki.

#### **5.20. Montaż elementów odwodnienia liniowego**

Lokalizacja ciągów odwodnienia liniowego zgodnie z Dokumentacją Projektową.

Spadek elementów odwodnienia liniowego należy dostosować do spadków projektowanej niwelety drogi, ukształtowania terenu zgodnie z projektem drogowym.

Podłoże pod elementy oraz obudowę elementów należy wykonywać w oparciu o specyfikację Producenta dotyczącą wymiarów ławy betonowej dla korytek w danej klasie odciążenia.

Montaż wszystkich elementów odwodnienia liniowego o instrukcję montażu dostarczoną przez jego renomowanego Producenta lub Dystrybutora.

Podłączenie studzienek odpływowych odwodnienia liniowego do kanalizacji deszczowej za pomocą przykanalików z rur PP SN8 DN200.

#### **5.21. Przekroczenia pod przeszkodą**

Przekroczenia należy wykonać metodą przewiertową przy pomocy rur stalowych.

Przekroczenia należy uzgodnić z właścicielami przekraczanych obiektów.

Kolejność robót przy wykonaniu przewiertu:

- wytyczenie w terenie osi przekroczenia,
- wykonanie komory przewiertowej i odbiorczej,
- umocnienie ścian komór,
- wykonanie odwodnienia na dnie komór (podsypka + drenaż + pompy),
- wykonanie ściany oporowej,
- montaż urządzenia do wykonania przewiertu,
- wykonanie przewiertu rurą stalową,
- połączenie rur przewiertowych przez spawanie na styk,
- demontaż urządzenia do wykonania przewiertu,
- rozbiórka ściany oporowej,
- montaż rury przewodowej w rurze przewiertowej za pomocą płyt dystansowych,
- uszczelnienie końcówek rury przewiertowej i przewodowej pianką poliuretanową i manszetami gumowymi,
- wypełnienie przestrzeni między rurą przewiertową a przewodową piaskiem lub betonem komórkowym,
- demontaż umocnień ścian komór przewiertowej i odbiorczej,

Projekt wykonawczy przewiertów Wykonawca wykona we własnym zakresie.

#### **5.22. Zasypanie wykopu**

Po dokonaniu odbioru można przystąpić do zasypania wykopu.

##### **5.22.1. Zasypanie ułożonego kanału do wysokości strefy niebezpiecznej ( 50 cm ponad kanał )**

Materiałem zasypania w obrębie strefy niebezpiecznej powinien być grunt nieskalisty, bez grudek i kamieni, mineralny, sypki, drobno lub średnioziarnisty. Materiałem zasypania w obrębie strefy niebezpiecznej powinien być zagęszczony ubijakiem po obu stronach przewodu lub hydraulicznie w przypadku zasypania materiałem sypkim.

Zasypanie kanału należy rozpocząć od równomiernego obsypania rur z boków, z dokładnym zagęszczeniem, warstwami grubości 10-20cm przy pomocy lekkich urządzeń zagęszczających, po obu stronach do wartości wskaźnika  $I_s \geq 0,98$ . Sprawdzenie zagęszczenia co 50 m.

Zасыpywanie należy wykonać ostrożnie. Niedopuszczalne jest zasypanie mechaniczne oraz chodzenie po kanale na odcinku strefy niebezpiecznej.

W/w warunki należy zastosować również przy zasypaniu studzienek i wylotów.

##### **5.22.2. Zасыpywanie kanału do poziomu terenu**

Pozostały wykop należy zasypać warstwami ziemi o grubości 15cm przy zagęszczaniu ręcznym lub grubości 30cm przy zagęszczaniu mechanicznym z zagęszczeniem mechanicznym gruntu do wartości wskaźnika  $I_s \geq 0,98$ . Sprawdzenie zagęszczenia co 50m.

Zасыpywanie wykopów podczas mrozów jest niedopuszczalne, bez uprzedniego rozmrożenia ziemi.

Zасыpanie wykopu kanału z zagęszczeniem gruntu w obrębie korpusu drogowego zgodnie z wymaganiami PN-S-02205:1998

##### **5.22.3. Rozbiórka obudowy ścian wykopów**

Rozbiórka obudowy ścian lub skarp wykopów powinna być przeprowadzana etapowo, w miarę zasypania wykopu, poczynając od dna.

Obudowę ścian wykopów można usunąć za każdym razem na wysokość nie większą niż:

- 0,5m – z wykopów w gruntach spoistych,
- 0,3m – z wykopów w innych gruntach.

Pozostawienie obudowy w gruncie jest dopuszczalne tylko w przypadku braku technicznych możliwości jej usunięcia.

#### 5.22.4. Nasypy

Materiał w nasypie należy układać i zagęszczać warstwami. Miąższość warstw nasypu należy ustalać w zależności od rodzaju materiału, od wymaganego zagęszczenia oraz od rodzaju sprzętu zagęszczającego. Na odcinkach kanałów gdzie przykrycie jest niewystarczające należy wykonać obsypkę rur oraz dodatkowo kanał ocieplić zgodnie z Dokumentacją Projektową.

### 5.23. Ochrona przed korozją

Stopnie złazowe powinny być odporne na korozję. Powinno to być osiągnięte przez zastosowanie metalu o odpowiednich właściwościach lub uszlachetnianie powierzchni, lub pokrywanie tworzywami sztucznymi. Elementy metalowe jak: stopnie złazowe, kraty należy oczyścić, zagruntować farbą podkładową cynkową oraz lakierem bitumicznym.

Zewnętrzna powierzchnia ścian studzienek prefabrykowanych powinna być posmarowana środkami bitumicznymi. W przypadku występowania agresywnych wód gruntowych zewnętrzna powierzchnia ścian powinna być odpowiednio zabezpieczona.

Wyloty, a w agresywnym środowisku gruntowym także zewnętrzne ściany studzienek prefabrykowanych należy zaizolować 2 x lepikiem lub kompozycją bitumiczno - winylową do zabezpieczeń przeciwwilgociowych i wodochronnych na podłożu z kompozycji bitumiczno - rozpuszczalnikowej.

## 6. KONTROLA JAKOŚCI ROBÓT

### 6.1. Ogólne zasady kontroli jakości robót

Zasady ogólne kontroli jakości robót podano w ST DM.00.00.00.00. "Wymagania ogólne". Celem kontroli jest stwierdzenie osiągniętej jakości robót.

Wykonawca ma obowiązek wykonania pełnego zakresu badań na budowie w celu wskazania Inżynierowi zgodności dostarczonych materiałów i realizowanych robót z Dokumentacją Projektową oraz wymaganiami ST, norm i przepisów.

Przed przystąpieniem do badania, Wykonawca powinien powiadomić Inżyniera o rodzaju i terminie badania.

Wykonawca jest zobowiązany do stałej i systematycznej kontroli prowadzonych robót w zakresie i z częstotliwością zaakceptowaną przez Inżyniera.

Po wykonaniu badania Wykonawca przedstawia na piśmie wyniki badań do akceptacji Inżyniera.

Wykonawca powiadomi pisemnie Inżyniera oraz Użytkownika, o zakończeniu każdej roboty zanikającej, którą może kontynuować dopiero po pisemnej akceptacji odbioru przez Inżyniera.

### 6.2. Badania przed przystąpieniem do robót

Przed przystąpieniem do robót Wykonawca powinien wykonać badania mające na celu:

- zakwalifikowania gruntów do odpowiedniej kategorii,
- określenie rodzaju gruntu i jego uwarstwienia,
- określenie stanu terenu,
- ustalenie sposobu zabezpieczenia wykopów przed zalaniem wodą,
- ustalenie metod wykonywania wykopów,
- ustalenie metod prowadzenia robót i ich kontroli w czasie trwania budowy.

### 6.3. Badanie materiałów

Użyte materiały do budowy kanalizacji powinny być zgodne z Dokumentacją Projektową. Sprawdzenie użytych materiałów następuje przez porównanie ich cech z wymaganiami określonymi w Dokumentacji Projektowej.

### 6.4. Badanie zgodności z Dokumentacją Projektową

Badanie zgodności z Dokumentacją Projektową obejmuje:

- sprawdzenie, czy zostały przedłożone wszystkie dokumenty,
- sprawdzenie dokumentów pod względem merytorycznym i formalnym,
- sprawdzenie czy zmiany wprowadzone w trakcie wykonywania robót zostały wniesione do Dokumentacji Projektowej i dostatecznie umotywowane w Dzienniku Budowy zapisem potwierdzonym przez Inżyniera,
- sprawdzenie założonych łań celowniczych w nawiązaniu do reperów,
- sprawdzenie czy poszczególne fazy robót wykonano zgodnie z dokumentami.

### 6.5. Badanie wykonania wykopów

#### 6.5.1. Badanie wykopów otwartych obudowanych (umocnionych)

Badanie materiałów i elementów obudowy należy wykonać bezpośrednio na budowie przez oględziny zewnętrzne, porównując rodzaj materiałów z cechami podanymi w Dokumentacji Projektowej.

#### 6.5.2. Sprawdzenie metod wykonania wykopów



Sprawdza się przez oględziny zewnętrzne i porównanie z Dokumentacją Projektową oraz użytym sprzętem.

#### 6.5.3. Badanie bezpiecznego nachylenia skarp wykopów

Przeprowadza się przez:

- pomiar nachylenia skarp przy użyciu szablonu i porównanie z Dokumentacją Projektową,
- sprawdzenie odpływu wód opadowych z krawędzi wykopu przez oględziny zewnętrzne
- pomiar głębokości wykopu z dokładnością do 0,10m.

#### 6.5.4. Badanie prawidłowości wykonania podłoża naturalnego

Przeprowadza się przez oględziny zewnętrzne dla stwierdzenia, czy grunt podłoża odpowiada następującym wymaganiom:

- ma naturalną wilgotność,
- nie został podebrany,
- jest zgodny z określonym w dokumentacji.

#### 6.5.5. Badanie grubości warstwy gruntu zapewniającej nienaruszalność struktury gruntu podłoża naturalnego

Przeprowadza się przez pomiar rzędnej dna wykopu niwelatorem, z dokładnością do 1cm i porównanie z rzędną dna wykopu wg Dokumentacji Projektowej należy wykonać w odstępach nie większych niż 30 m.

#### 6.5.6. Badanie zabezpieczenia podłoża naturalnego

Sprawdzenie wykonania podłoża naturalnego przed rozmyciem przez wody płynące przeprowadza się przez oględziny zewnętrzne.

Sprawdzenie wykonania zabezpieczenia przed dostępem i naporem wód gruntowych przeprowadza się przez wykonanie wykopu próbnego w podłożu naturalnym i pomiar głębokości zwierciadła wody gruntowej od poziomu podłoża naturalnego oraz grubość warstwy odsączającej z piasku z dokładnością do 1cm. Pomiar należy wykonać w odstępach nie większych niż 50 m.

#### 6.5.7. Badanie drenażu poziomego

Badanie materiałów drenów i obsypki filtracyjnej należy wykonać bezpośrednio na budowie przez oględziny zewnętrzne porównując rodzaj materiałów z cechami podanymi w Dokumentacji Projektowej.

Badanie przekroju drenażu przeprowadza się przez sprawdzenie wymiarów poprzecznych obsypki filtracyjnej przez pomiar z dokładnością do 1cm.

Badanie zmiany kierunku drenażu w planie i zmiany przekroju przeprowadza się przez oględziny zewnętrzne, czy zostały wykonane w studzienkach zbiorczych.

### **6.6. Badanie w zakresie podłoża wzmocnionego**

Badanie grubości podłoża piaskowego, żwirowego i betonowego przeprowadza się pod zewnętrznym obrysem dna rury przez oględziny i pomiar grubości i szerokości z dokładnością do 1cm w trzech wybranych miejscach badanego odcinka.

### **6.7. Badanie głębokości ułożenia przewodu i wielkości przykrycia**

Badanie przeprowadza się przez pomiar:

- rzędnej podłoża przy użyciu niwelatora,
- wysokości przewodu w przekroju poprzecznym,
- obliczenie różnicy wysokości  $h$ , pomiędzy sumą wyników pomiarów jw., a rzędną projektowanego terenu w danym punkcie.

### **6.8. Badanie w zakresie budowy przewodu i studzienek**

#### 6.8.1. Badanie ułożenia przewodu

Badanie ułożenia przewodu na podłożu polega na sprawdzeniu oparcia przewodu wzdłuż całej długości i na szerokości co najmniej 1/4 obwodu rury, symetrycznie do ich osi. Badanie należy przeprowadzić przez oględziny zewnętrzne.

#### 6.8.2. Badanie ułożenia przewodu w planie

Badanie polega na sprawdzeniu kierunku osi przewodu wykonanego według Dokumentacji Projektowej w trzech wybranych miejscach badanego kanału nieprzełazowego. Dokładność wykonania 5cm ÷ 10cm.

#### 6.8.3. Badanie ułożenia przewodu w profilu

Badanie polega na sprawdzeniu rzędnych kolejnych studzienek przez pomiar i porównanie z rzędnymi w Dokumentacji Projektowej lub przez pomiar rzędnych w dowolnie wybranych punktach przewodu po jego wierzchu poza złączami rur i porównanie z wyliczonymi rzędnymi według Dokumentacji Projektowej.

Pomiaru dokonać w trzech wybranych punktach badanego odcinka przewodu. Dokładność wykonania 1cm ÷ 5cm.

#### 6.8.4. Badanie wykonania zmiany kierunku przewodu w planie i profilu

Badanie wykonania zmiany kierunku ułożonego przewodu w planie i profilu należy przeprowadzić w studzienkach przez oględziny zewnętrzne oraz pomiary. Pomiar promienia łuku oraz gabarytów studzienek wykonuje się przy użyciu taśmy stalowej i miarki. Dokładność wykonania do 5 cm.

#### 6.8.5. Badanie połączenia rur i prefabrykatów

Sprawdzenie wykonania połączeń należy przeprowadzić przez oględziny zewnętrzne.

#### 6.8.6. Badanie odbiorcze studzienek

Badania te polegają na:

- sprawdzeniu przez oględziny zewnętrzne, pomiar odległości od przewodów oraz kabli i porównanie z normatywną odległością,
- sprawdzeniu wykonania dna studzienki przez oględziny zewnętrzne,
- sprawdzeniu wykonania ścian studzienki przez oględziny zewnętrzne,
- sprawdzeniu przejścia kanału przez ściany studzienki przez oględziny zewnętrzne,
- sprawdzeniu włazu kanałowego należy przeprowadzić przez pomiar odległości krawędzi otworu, od wewnętrznej powierzchni ściany, oraz zastosowania właściwego typu włazu,
- sprawdzenie stopni złączowych polega na skontrolowaniu zamocowania ich w ścianie,
- pomiarze odstępów pionowych i poziomych, oraz poziomego położenia górnej powierzchni stopni,
- sprawdzeniu komina włazowego należy przeprowadzić przez oględziny zewnętrzne,
- sprawdzeniu studzienki kaskadowej przez oględziny zewnętrzne,
- sprawdzeniu studzienki wpadowej przez oględziny zewnętrzne,
- sprawdzeniu studzienki z zastawkami przez oględziny zewnętrzne.

#### 6.8.7. Badania zabezpieczenia przewodu i studzienek przed korozją

Badanie przeprowadza się po próbach szczelności.

Izolację zewnętrzną powierzchni rur ścian studzienek należy opukać młotkiem drewnianym dla stwierdzenia, czy przylega trwale na całej powierzchni.

Zmierzyć wysokość położenia izolacji ponad poziomem zwierciadła wody gruntowej. Pomiar wykonać z dokładnością do 1cm.

#### 6.9. Badanie szczelności

Szczelność kanału wraz z podłączeniami i studzienkami kanalizacyjnymi należy zbadać zgodnie z normą PN-EN 1610: 2002.

#### 6.10. Badanie warstwy ochronnej zasypu

Badanie należy wykonać przez pomiar wysokości zasypu nad wierzchem przewodu, która dla rur kanalizacyjnych powinna wynosić co najmniej 0,50m.

Zbadanie dotykiem sytkości materiału użytego do zasypu, skontrolowaniu ubicia ziemi, a w szczególności ubicia jej z boków przewodu.

Pomiar należy wykonać z dokładnością do 0,10m w miejscach odległych od siebie nie więcej niż 50,0m.

#### 6.11. Badanie prawidłowości wykonania deskowań dla konstrukcji betonowych i żelbetowych

Przy odbiorze deskowań należy sprawdzić:

- szczelność deskowania i jego sztywność,
- odchyłki wymiarowe:
- dla ścian pionowych o wysokości do 5 m do  $\pm 10$  mm,
- dla przemieszczenia osi deskowania ścian  $\pm 10$  mm,
- odległości między wewnętrznymi powierzchniami deskowania ścian  $\pm 5$  mm,
- miejscowe nierówności powierzchni deskowania od strony stykania się z betonem  $\pm 3$  mm,
- długość konstrukcji  $\pm 20$  mm.

#### 6.12. Badania składników betonu

Badanie cementu

- czasu wiązania,
- zmiany objętości,
- obecności grudek.

Badanie kruszywa

- składu ziarnowego,
- zawartości pyłów,
- zawartości zanieczyszczeń,
- wilgotności. Badanie wody

#### 6.13. Badanie mieszanki betonowej

Badanie mieszanki betonowej:

- urabialności,
- konsystencji,
- zawartości powietrza.

#### 6.14. Badanie zabezpieczenia przed korozją

Izolację zewnętrzną komór żelbetowych należy opukać młotkiem drewnianym dla stwierdzenia czy wykonana izolacja przylega trwale na całej powierzchni.

#### 6.15. Badania zasypu

Zbadanie rodzaju materiału użytego do zasypu.

Oznaczenie wilgotności naturalnej gruntu i określenie wskaźnika zagęszczenia.

#### **6.16. Badanie odbiorcze separatorów, osadników**

Badania te polegają na sprawdzeniu :

- głębokości posadowienia urządzenia,
- grubości i jakości wymaganego podłoża przez porównanie danych w Dokumentacji Projektowej,
- lokalizacji urządzenia w stosunku do kanału deszczowego,
- stopnia zagęszczenia gruntu nad i wokół urządzenia,
- zamontowanego urządzenia przez porównanie danych umieszczonych na tabliczce znamionowej z danymi z Dokumentacji Projektowej,
- średnic oraz osadzenia kanału dopływowego i odpływowego w ścianach urządzenia przez oględziny zewnętrzne,
- typu oraz szczelności włączów ,
- zasypu urządzenia przez oględziny zewnętrzne.

#### **6.17. Badanie szczelności separatorów, osadników**

Sprawdzenie szczelności i funkcjonowania urządzenia w oparciu o dokumentację producenta.

W przypadku zadawalających wyników pomiarów badań wykonanych przed i w czasie wykonywania robót, na wniosek Wykonawcy Inżynier może wyrazić zgodę na niewykonywanie badań po zakończeniu robót.

#### **6.18. Badanie odbiorcze zbiornika bezodpływowego**

Badania te polegają na sprawdzeniu :

- głębokości posadowienia zbiornika,
- grubości i jakości wymaganego podłoża przez porównanie danych w Dokumentacji Projektowej,
- lokalizacji zbiornika w stosunku do kanału deszczowego,
- stopnia zagęszczenia gruntu nad i wokół zbiornika,
- zamontowanego zbiornika przez porównanie danych umieszczonych na tabliczce znamionowej z danymi z Dokumentacji Projektowej,
- średnic oraz osadzenia kanału dopływowego w ścianie zbiornika przez oględziny zewnętrzne,
- typu oraz szczelności włączów ,
- zasypu zbiornika przez oględziny zewnętrzne.

#### **6.19. Badanie odbiorcze jakości wykonania odwodnienia liniowego**

Zakres kontroli

- sprawdzenie cech zewnętrznych elementów odwodnienia (brak ubytków, spękań)
- sprawdzenie prostoliniowości ułożenia
- sprawdzenie prawidłowego montażu żeliwnych rusztów przykrywających na elementach rewizyjnych i studzienkach (ruszty mocowane za pomocą śrub)
- kontrola prawidłowości wysokościowego ułożenia ciągów odwodnienia

### **7. OBMIAR ROBÓT**

#### **7.1. Ogólne zasady obmiaru robót**

Ogólne zasady obmiaru robót podano w ST DM.00.00.00.00. „Wymagania ogólne”.

#### **7.2. Jednostka obmiarowa**

Jednostką obmiarową robót jest:

- 1 m ( metr ) kanalizacji deszczowej,
- 1 kpl. ( komplet ) urządzenia oczyszczającego określonego typu i wielkości,
- 1 kpl. ( komplet ) zbiornika bezodpływowego określonego typu i wielkości.

### **8. ODBIÓR ROBÓT**

#### **8.1. Ogólne zasady odbioru robót**

Wykonane roboty budowlane podlegają odbiorowi wg zasad określonych w ST DM.00.00.00.00. „Wymagania ogólne”.

#### **8.2. Odbiór techniczny częściowy**

Przy odbiorze należy sprawdzić zgodność robót z Dokumentacją Projektową.

Do odbioru nie powinien być przedstawiony mniejszy odcinek kanału niż między kolejnymi studzienkami.

Jest to odbiór poszczególnych faz robót podlegających zakryciu, a mianowicie:

- wykonanie podłoża,
- ułożenie przewodu,
- montaż studzienek i urządzeń oczyszczających, zbiornika.

Przedłożone dokumenty:

- dokumentacja Projektowa z naniesionymi na niej zmianami dokonywanymi w trakcie budowy, obejmująca dodatkowo rysunki konstrukcyjne obiektów i przekroje poprzeczne kanałów oraz szkice zdawczo-odbiorcze,

- dane geotechniczne obejmujące zakwalifikowanie do odpowiedniej kategorii gruntu oraz określające poziom wód gruntowych,
- dane odnośnie punktów nawiązania sytuacyjno - wysokościowego wraz z rzędną,
- podanie uzbrojenia podziemnego terenu przebiegające wzdłuż i w poprzek trasy kanału,
- dziennik budowy,
- dokumenty dotyczące jakości wbudowanych materiałów,
- protokoły odbioru robót.

### **8.3. Odbiór techniczny końcowy**

Jest to odbiór techniczny całkowitego przewodu po zakończeniu budowy, przed przekazaniem do eksploatacji. Nie stawia się ograniczeń dotyczących długości badanego odcinka przewodu.

Przedłożone dokumenty:

- wszystkie dokumenty odnośnie odbiorów częściowych,
- protokoły wszystkich odbiorów technicznych częściowych,
- dwa egzemplarze inwentaryzacji geodezyjnej przewodów i obiektów na planach sytuacyjnych wykonanej przez uprawnionych geodetów.

### **8.4. Zapisywanie i ocena wyników badań**

#### **8.4.1. Zapisywanie wyników odbioru technicznego**

Wyniki przeprowadzonych badań przy odbiorach częściowych i końcowych powinny być ujęte w formie protokołu, szczegółowo omówione, wpisane do Dziennika Budowy lub do niego dołączone w sposób trwały i podpisane przez nadzór techniczny oraz członków komisji prowadzącej badania.

#### **8.4.2. Ocena wyników badań**

Wyniki badań przeprowadzonych podczas odbiorów technicznych należy uznać za dodatnie, jeżeli wszystkie wymagania przewidziane dla danego zakresu robót zostały spełnione.

Jeżeli którekolwiek z wymagań przy odbiorze technicznym częściowym nie zostało spełnione, należy daną fazę robót uznać za niezgodną z wymaganiami normy i po wykonaniu poprawek przedstawić do ponownych badań.

## **9. PODSTAWA PŁATNOŚCI**

### **9.1. Ogólne ustalenia dotyczące podstawy płatności**

Ogólne ustalenia dotyczące podstawy płatności podano w ST DM.00.00.00.00. „Wymagania ogólne”.

### **9.2. Cena jednostki obmiarowej**

Płaci się za rzeczywiście wykonaną i odebraną ilość metrów kanalizacji deszczowej.

Cena wykonania 1 metra rurociągu, kanału lub przykanalika kanalizacji deszczowej obejmuje:

- składniki ceny jednostkowej określone w D-M.00.00.00, pkt. 9.1.;
- geodezyjne wytyczenie trasy kanału,
- czasowe zajęcie terenu działek prywatnych dla potrzeb wykonania kanalizacji,
- roboty pomiarowe i przygotowawcze,
- roboty rozbiórkowe związane z rozebraniem nawierzchni mas mineralno-bitumicznych, rozebranie podbudowy z kruszywa, wywiezienie gruzu z terenu wraz z kosztami utylizacji
- dostarczenie materiałów,
- koszt zakupu materiałów,
- wykonanie wykopów w gruntach nieskalistych i skalistych wraz z odwozem gruntu (o ile nie będzie ponownie wykorzystany) wraz z umocnieniem ścian wykopu (sposób i technologia wybrana przez Wykonawcę)
- odwodnienie wykopu w trakcie robót wraz z pompowaniem i odwozem (sposób i technologia wybrana przez Wykonawcę),
- przygotowanie podłoża
- wykonanie podsypki
- w gruntach nawodniony ułożenie podsypki filtracyjnej wraz z ułożeniem rury drenarskiej pod kanały i podłączenie sączków, drenaży do studni kanalizacji deszczowej średnio co 80 m (co druga studzienka drenarska)
- wykonanie obsypki,
- ułożenie rur kanalizacyjnych,
- ułożenie przykanalików wraz z podłączeniem,
- zasypanie i zagęszczenie wykopu,
- odwóz nadmiaru gruntu,
- doprowadzenie terenu do stanu projektowanego, rozścielenie ziemi urodzajnej, wykonanie siewu trawy
- wykonanie geodezyjnej inwentaryzacji powykonawczej,
- przeprowadzenie pomiarów i badań wymaganych w specyfikacji technicznej
- wypłacenie odszkodowań właścicielom gruntów za powstałe straty spowodowane budową,
- wykonanie próby szczelności,
- odwóz gruntu nieprzydatnego na składowisko odpadów w uzgodnieniu z Inżynierem,

- odwóz nadmiaru gruntu nadającego się do wbudowania na tymczasowe składowisko w uzgodnieniu z Inżynierem, koszt składowania lub utylizacji na składowisku odpadów, projekt odwodnienia wykopów na czas budowy, koszt niezbędnych nadzorów użytkowników terenu obiektów krzyżowanych,

- wypłacenie odszkodowań właścicielom gruntów za powstałe straty spowodowane budową,
- wykonanie w razie potrzeby koniecznych prolongat uzgodnień Dokumentacji Projektowej
- wykonanie badań i pomiarów,
- koszt wykonania i uzgodnienia organizacji robót, wykonania planu bezpieczeństwa i ochrony zdrowia oraz nadzoru użytkownika,
- wykonanie geodezyjnej inwentaryzacji powykonawczej.

- inne prace i koszty niezbędne do wykonania budowy kanalizacji deszczowej.

Cena montażu 1 kompletu studni kanalizacyjnej, studzienki ściekowej, studzienki rewizyjnej, kaskadowej, wpadowej określonego typu i wielkości obejmuje:

- geodezyjne wytyczenie lokalizacji studni,
- czasowe zajęcie terenu dla potrzeb lokalizacji urządzenia
- roboty przygotowawcze,
- roboty rozbiórkowe związane z rozebraniem nawierzchni mas mineralno-bitumicznych , rozebranie podbudowy z kruszywa, wywiezienie gruzu z terenu wraz z kosztami utylizacji
- dostarczenie materiałów,
- koszt zakupu materiałów,
- wykonanie wykopów w gruntach nieskalistych i skalistych wraz z umocnieniem ścian wykopu (sposób i technologia wybrana przez Wykonawcę),

- odwodnienie wykopu wraz z pompowaniem i odwozem,

- podłączenie sączków i drenaży

- przygotowanie podłoża,

- wykonanie podsypki,

- wykonanie obsypki,

- wykonanie podłoża pod urządzenie ,

- montaż urządzenia,

- podłączenie rur,

- montaż kręgów nadbudowy i pokrywy,

- wykonanie dokumentacji oraz rysunków roboczych obciążenia urządzeń w przypadku

- wystąpienia wody gruntowej,

- wykonanie płyt dociążających,

- wykonanie izolacji elementów betonowych i żelbetowych,

- zasypanie wykopów wraz z zagęszczeniem gruntu,

- odwóz gruntu nieprzydatnego na składowisko odpadów w uzgodnieniu z Inżynierem,

- odwóz nadmiaru gruntu nadającego się do wbudowania na tymczasowe składowisko w uzgodnieniu z Inżynierem,

- koszt składowania lub utylizacji na składowisku odpadów,

- projekt odwodnienia wykopów na czas budowy,

- koszt niezbędnych nadzorów użytkowników terenu i obiektów krzyżowanych,

- zagospodarowanie terenu wokół urządzenia,

- wypłacenie odszkodowań właścicielom gruntów za powstałe straty spowodowane budową,

- wykonanie w razie potrzeby koniecznych prolongat uzgodnień Dokumentacji Projektowej

- wykonanie badań i pomiarów,

- koszt wykonania i uzgodnienia organizacji robót, wykonania planu bezpieczeństwa i ochrony

- zdrowia oraz nadzoru użytkownika,

- wykonanie geodezyjnej inwentaryzacji powykonawczej.

- inne prace i koszty niezbędne do wykonania urządzenia oczyszczającego.

Cena montażu 1 kompletu urządzenia oczyszczającego określonego typu i wielkości obejmuje:

- geodezyjne wytyczenie lokalizacji urządzenia oczyszczającego,

- czasowe zajęcie terenu dla potrzeb lokalizacji urządzenia oczyszczającego,

- roboty przygotowawcze,

- roboty rozbiórkowe związane z rozebraniem nawierzchni mas mineralno-bitumicznych , rozebranie podbudowy

- z kruszywa, wywiezienie gruzu z terenu wraz z kosztami utylizacji dostarczenie materiałów, koszt zakupu

- materiałów, wykonanie wykopów w gruntach nieskalistych i skalistych wraz z umocnieniem ścian wykopu (sposób i technologia wybrana przez Wykonawcę),

- odwodnienie wykopu wraz z pompowaniem i odwozem,

- przygotowanie podłoża,

- wykonanie płyt dociążających,
- wykonanie podsypki,
- wykonanie obsypki,
- wykonanie podłoża pod urządzenie oczyszczające,
- montaż urządzenia oczyszczającego,
- podłączenie rur,
- montaż kręgów nadbudowy i pokrywy,
- wykonanie dokumentacji oraz rysunków roboczych obciążenia urządzeń w przypadku wystąpienia wody gruntowej,
- wykonanie płyt dociążających,
- wykonanie izolacji elementów betonowych i żelbetowych,
- zasypanie wykopów wraz z zagęszczeniem gruntu,
- odwóz gruntu nieprzydatnego na składowisko odpadów w uzgodnieniu z Inżynierem,
- odwóz nadmiaru gruntu nadającego się do wbudowania na tymczasowe składowisko w uzgodnieniu z Inżynierem,
- koszt składowania lub utylizacji na składowisku odpadów,
- projekt odwodnienia wykopów na czas budowy,
- koszt niezbędnych nadzorów użytkowników terenu i obiektów krzyżowanych,
- zagospodarowanie terenu wokół urządzenia,
- wypłacenie odszkodowań właścicielom gruntów za powstałe straty spowodowane budową,
- wykonanie w razie potrzeby koniecznych prolongat uzgodnień Dokumentacji Projektowej
- wykonanie badań i pomiarów,
- koszt wykonania i uzgodnienia organizacji robót, wykonania planu bezpieczeństwa i ochrony zdrowia oraz nadzoru użytkownika,
- wykonanie geodezyjnej inwentaryzacji powykonawczej.
- inne prace i koszty niezbędne do wykonania urządzenia oczyszczającego.

Cena montażu 1 kompletu zbiornika bezodpływowego określonego typu i wielkości obejmuje:

- geodezyjne wytyczenie lokalizacji zbiornika,
- czasowe zajęcie terenu dla potrzeb lokalizacji zbiornika,
- roboty przygotowawcze,
- roboty rozbiórkowe związane z rozebraniem nawierzchni mas mineralno-bitumicznych , rozebranie podbudowy z kruszywa, wywiezienie gruzu z terenu wraz z kosztami utylizacji
- dostarczenie materiałów,
- koszt zakupu materiałów,
- wykonanie wykopów w gruntach nieskalistych i skalistych wraz z umocnieniem ścian wykopu (sposób i technologia wybrana przez Wykonawcę),
- odwodnienie wykopu wraz z pompowaniem i odwozem,
- przygotowanie podłoża,
- wykonanie podsypki,
- wykonanie obsypki,
- wykonanie płyt dociążających,
- wykonanie podłoża pod zbiornik,
- montaż zbiornika,
- wykonanie dokumentacji oraz rysunków roboczych obciążenia zbiornika w przypadku wystąpienia wody gruntowej,
- wykonanie izolacji elementów betonowych i żelbetowych,
- zasypanie wykopów wraz z zagęszczeniem gruntu,
- odwóz gruntu nieprzydatnego na składowisko odpadów w uzgodnieniu z Inżynierem,
- odwóz nadmiaru gruntu nadającego się do wbudowania na tymczasowe składowisko w uzgodnieniu z Inżynierem,
- koszt składowania lub utylizacji na składowisku odpadów, projekt odwodnienia wykopów na czas budowy,
- koszt niezbędnych nadzorów użytkowników terenu i obiektów krzyżowanych
- zagospodarowanie terenu wokół zbiornika,
- wypłacenie odszkodowań właścicielom gruntów za powstałe straty spowodowane budową,
- wykonanie w razie potrzeby koniecznych prolongat uzgodnień Dokumentacji Projektowej
- wykonanie badań i pomiarów,
- koszt wykonania i uzgodnienia organizacji robót, wykonania planu bezpieczeństwa i ochrony zdrowia oraz nadzoru użytkownika,
- wykonanie geodezyjnej inwentaryzacji powykonawczej.

- inne prace i koszty niezbędne do wykonania zbiornika.

Cena wykonania 1 kompletu wylotu prefabrykowanego obejmuje:

- składniki ceny jednostkowej określone w D-M.00.00.00, pkt. 9.1.;
- pokrycie kosztów odszkodowań przy wejściu na grunty prywatne,
- wykonanie robót pomiarowych i przygotowawczych,
- dostarczenie materiałów,
- koszt zakupu materiałów,
- przygotowanie podłoża,
- wykonanie wylotu prefabrykowanego zgodnie z KPED
- umocnieniami odbiornika poniżej i powyżej wylotu zgodnie z ST
- przygotowanie i zamontowanie kłapy zwrotnej,
- przygotowanie i zamontowanie kratki zabezpieczającej wylot,
- doprowadzenie terenu do stanu pierwotnego, • przeprowadzenie pomiarów i badań wymaganych w specyfikacji technicznej.

Cena wykonania 1 metra przeciągania rurociągów prowadzonych w rurach ochronnych obejmuje:

- składniki ceny jednostkowej określone w D-M.00.00.00, pkt. 9.1.
- dostarczenie materiałów,
- koszt zakupu materiałów,
- ułożenie rur ochronnych wraz z izolacją,
- wprowadzenie rurociągów do rur ochronnych na płozach dystansowych,
- zamknięcia rur ochronnych manszetami,
- ocieplenie rurociągów,
- wykonanie obsypki, zasypek
- wykonanie pozostałych wszelkich niezbędnych prac.

Cena wykonania 1 przewiertu sterowanego obejmuje:

- składniki ceny jednostkowej określone w D-M.00.00.00, pkt. 9.1.
  - spełnienie wymagań technologicznych dotyczących kolejności robót i terminów,
  - roboty pomiarowe i przygotowawcze,
  - sprawdzenie warunków gruntowych oraz zagospodarowania terenu,
  - dobranie sprzętu i technologii przewiertu do warunków gruntowych,
  - wykonanie przekopów kontrolnych,
  - wielokrotny montaż i demontaż głowic wierzących i wiertaków,
  - wielokrotne przemieszczanie sprzętu
  - przygotowanie stanowiska do wykonania przewiertu oraz dojazdu do stanowiska przewiertu,
  - zapewnienie miejsca na przygotowanie rur do wciągania,
  - zapewnienie na składowanie zużytej płuczki wraz z wszelkimi kosztami,
  - wykonanie otworu pilotażowego,
  - poszerzenie otworu – wielokrotne rozwiercanie aż do uzyskania odpowiedniej średnicy otworu,
  - podawanie płuczki do otworu,
  - przeciąganie rurociągu przewodowego wraz z zamontowaniem płóz poślizgowych oraz manszet zamykających,
  - demontaż urządzeń i sprzętu,
  - likwidacja stanowisk i placów montażowych i składowych,
- wywóz zużytej płuczki na odkład wraz z wszelkimi kosztami,  
 wykonania badań i pomiarów, uporządkowanie terenu robót, • pozostałe koszty związane z układaniem rurociągu jak dla wykonania kanalizacji danego typu.

Cena wykonania 1 kompletu monitoringu kanału kamerą TV obejmuje:

- czyszczenie kanalizacji przed monitoringiem,
- wykonanie i dostarczenie inwestorowi monitoringu wykonanej kanalizacji deszczowej,
- sporządzenia dokumentacji z monitoringu w formie papierowej i elektronicznej.

## **10. PRZEPISY ZWIĄZANE**

### **10.1. Normy**

PN-EN-1610:2002/Ap1:2007 Budowa i badania przewodów kanalizacyjnych

PN-EN 752:2008 Zewnętrzne systemy kanalizacyjne.

PN-EN 476:2011 Wymagania ogólne dotyczące komponentów stosowanych w systemach kanalizacji grawitacyjnej

PN-B-01700:1999 Wodociągi i kanalizacje. Urządzenia i sieć zewnętrzna. Oznaczenia graficzne

PN-B-10736:1999 Roboty ziemne. Wykopy otwarte dla przewodów wodociągowych i kanalizacyjnych. Warunki techniczne wykonania

PN-B-06050:1999 Geotechnika. Roboty ziemne. Wymagania ogólne

PN-S-02204:1997 Drogi samochodowe. Odwodnienie dróg

PN-S-02205:1998 Drogi samochodowe. Roboty ziemne. Wymagania i badania.

PN-B-10729:1999 Kanalizacja. Studzienki kanalizacyjne

PN-EN 1917:2004/AC:2009 Studzienki włazowe i niewłazowe z betonu niezbrojonego, z betonu zbrojonego włóknom stalowym i żelbetowe

PN-EN 13101:2005 Stopnie do studzienek włazowych. Wymagania, znakowanie, badania

PN-EN 124:2000 Zwieńczenia wpustów i studzienek kanalizacyjnych do nawierzchni dla ruchu pieszego i Kołowego. Zasady konstrukcji, badania typu, znakowanie, sterowanie jakością

PN-EN 13476-1:2008 Systemy przewodów rurowych z tworzyw sztucznych do podziemnego bezciśnieniowego odwadniania i kanalizacji. Systemy przewodów rurowych o ściankach strukturalnych z nieplastyfikowanego poli(chlorku winylu) (PVCU), polipropylenu (PP) i polietylenu (PE). Część1: Wymagania ogólne i właściwości użytkowe.

PN-EN 13476-2:2008 Systemy przewodów rurowych z tworzyw sztucznych do podziemnego bezciśnieniowego odwadniania i kanalizacji. Systemy przewodów rurowych o ściankach strukturalnych z nieplastyfikowanego poli(chlorku winylu) (PVCU), polipropylenu (PP) i polietylenu (PE). Część2: Specyfikacje rur i kształtek o gładkich powierzchniach wewnętrznych i zewnętrznych oraz systemu, typ A.

PN-EN 13476-3:2008 Systemy przewodów rurowych z tworzyw sztucznych do podziemnego bezciśnieniowego odwadniania i kanalizacji. Systemy przewodów rurowych o ściankach strukturalnych z nieplastyfikowanego poli(chlorku winylu) (PVCU), polipropylenu (PP) i polietylenu (PE). Część3: Specyfikacje rur i kształtek o gładkiej powierzchni wewnętrznej i profilowanej powierzchni zewnętrznej oraz systemu, typ B.

PN-EN 1852-1:2010 /Ap1:2010 Systemy przewodowe z tworzyw sztucznych. Podziemne bezciśnieniowe systemy przewodowe z polipropylenu (PP) do odwadniania i kanalizacji. Wymagania dotyczące rur, kształtek i systemu

PN-ENV 1852-2:2003 Wymagania dotyczące rur, kształtek i systemu. Systemy przewodów rurowych z tworzyw sztucznych do bezciśnieniowej kanalizacji deszczowej i ściekowej. Polipropylen (PP). Część 2: Zalecenia dotyczące oceny zgodności

PN-EN 14364:2007 Systemy przewodów rurowych z tworzyw sztucznych do ciśnieniowego bezciśnieniowego odwadniania i kanalizacji. Termoutwardzalne tworzywa sztuczne wzmocnione włóknom szklanym (GRP), na bazie nienasyconej żywicy poliestrowej (UP). Specyfikacje rur, kształtek i połączeń.

PN-EN 598:2000 Rury, kształtki i wyposażenie z żeliwa sferoidalnego oraz ich połączenia dla odprowadzania ścieków

PN-EN 858-1:2005 /Ap1 z 2005 Instalacje oddzielaczy cieczy lekkich ( np. olej i benzyna). Część 1: Zasady projektowania, właściwości użytkowe i badania, znakowanie i sterowanie jakością.

PN-EN 10219-1:2007 Kształtowniki zamknięte ze szwem wykonane na gorąco ze stali konstrukcyjnych niestopowych i drobnoziarnistych. Warunki techniczne dostawy.

PN-EN 10219-2:2007 Kształtowniki zamknięte ze szwem wykonane na gorąco ze stali konstrukcyjnych niestopowych i drobnoziarnistych. Tolerancje, wymiary i wielkości statyczne

PN-EN 206-1:2003 PN-EN 206-1:2003/ A1:2005 Beton: Część 1: Wymagania, właściwości, produkcja i zgodność

PN-EN 934-1:2009 Domieszki do betonu, zaprawy i zaczynu. Część 1: Wymagania podstawowe

PN-EN 934-2:2010 Domieszki do betonu, zaprawy i zaczynu. Część 2: Domieszki do betonu. Definicje, wymagania, zgodność, oznakowanie i etykietowanie

PN-EN 1008:2004 Woda zarobowa do betonu. Specyfikacja pobierania próbek, badania i ocena przydatności wody zarobowej do betonu, w tym wody odzyskanej z procesów produkcji betonu

PN-B-197-1:2002 PN-B-197-1:2002/A1:2005 PN-B-197-1:2002/A3:2007 Cement powszechnego użytku. Skład, wymagania i kryteria zgodności dotyczące cementów powszechnego użytku

PN-B-19707:2003 /Az1 z 2006 Cement. Cement specjalny. Skład, wymagania i kryteria zgodności

PN-EN 13139:2003 PN-EN 13139:2003/AC:2004 Kruszywa do zaprawy

PN-EN 13043:2004 PN-EN 13043:2004/AC:2004 Kruszywo do mieszanek bitumicznych i powierzchniowych utwardzeń stosowanych na drogach, lotniskach i innych powierzchniach

PN-EN 13043:2004/Ap1:2010 przeznaczonych do ruchu.

PN-EN 12620+A1:2008 Kruszywa do betonu

PN-B-01802:1986 Antykorozyjne zabezpieczenia w budownictwie. Konstrukcje betonowe i żelbetowe. Nazwy i określenia

PN-B-24620:1998 PN-B-24620:1998/Az1 z 2004 Lepik asfaltowy stosowany na zimno

PN-M-69008:1987 Spawalnictwo. Klasyfikacja konstrukcji spawanych

PN-M-69009:1987 Spawalnictwo. Zakłady stosujące procesy spawalnicze. Podział

PN-EN ISO 15609-1:2007 Specyfikacja i kwalifikowanie technologii spawania metali -- Instrukcja technologiczna spawania - Część 1: Spawanie łukowe

PN-EN ISO 15614-1:2008 Specyfikacja i kwalifikowanie technologii spawania metali -- Badanie technologii spawania - Część 1: Spawanie łukowe i gazowe stali oraz spawanie łukowe niklu i stopów niklu

PN-EN ISO 15614-1:2008/A1:2008 Specyfikacja i kwalifikowanie technologii spawania metali -- Badanie technologii spawania - Część 1: Spawanie łukowe i gazowe stali oraz spawanie łukowe niklu i stopów niklu



PN-EN 287-1:2007 Egzamin kwalifikacyjny spawaczy -- Spawanie -- Część 1: Stale

## **10.2. Inne dokumenty**

Dz.U.2010 Nr 243 poz. 1623 - Ustawa z dnia 7 lipca 1994r. – Prawo Budowlane – tekst jednolity z późniejszymi zmianami.

Dz.U. 2005 Nr 239 poz. 2019 - Ustawa z dnia 18 lipca 2001r. – Prawo wodne – tekst jednolity z późniejszymi zmianami.

Dz.U. 2007 Nr 19 poz. 115 - Ustawa z dnia 21 marca 1985r.o drogach publicznych – tekst jednolity z późniejszymi zmianami.

Dz.U. 1999 Nr 43 poz. 430 - Rozporządzenie Ministra Transportu i Gospodarki Morskiej z dnia 2 marca 1999r. w sprawie warunków technicznych, jakim powinny odpowiadać drogi publiczne i ich usytuowanie

Warunki techniczne wykonania i odbioru sieci kanalizacyjnych – COBRTI INSTAL

Katalogi Producentów rur kanalizacyjnych posiadających Aprobaty Techniczne na terenie Rzeczypospolitej Polskiej

Katalogi Producentów studni z kręgów betonowych posiadających Aprobaty Techniczne na terenie Rzeczypospolitej Polskiej

Katalogi Producentów separatorów i osadników posiadających Aprobaty Techniczne na terenie Rzeczypospolitej Polskiej

Katalogi Producentów włazów kanałowych posiadających Aprobaty Techniczne na terenie Rzeczypospolitej Polskiej

**UWAGA: WSZELKIE ROBOTY UJĘTE W SPECYFIKACJI NALEŻY WYKONAĆ W OPARCIU O AKTUALNIE OBOWIĄZUJĄCE NORMY I PRZEPISY Obowiązują wydania przywołanych powyżej norm i innych dokumentów na dzień złożenia przez Wykonawcę oferty. Wprowadzenie nowszego wydania normy czy innego dokumentu wymaga uzgodnienia przez strony kontraktu.**

## **D-04.00.00. POBUDOWY**

### **D-04.01.01. Korytowanie wraz z profilowaniem i zagęszczaniem podłoża**

#### **1. WSTĘP**

##### **1.1 Przedmiot SST**

Przedmiotem niniejszej szczegółowej specyfikacji technicznej (SST) są wymagania dotyczące wykonania i odbioru robót związanych z wykonywaniem koryta wraz z profilowaniem i zagęszczaniem podłoża gruntowego

##### **1.2 Zakres stosowania SST**

Szczegółowa specyfikacja techniczna jest stosowana jako dokument przetargowy i kontraktowy przy zleceniu i realizacji robót wymienionych w pkt. 1.1.

##### **1.3 Zakres robót objętych SST**

Ustalenia zawarte w niniejszej specyfikacji dotyczą zasad prowadzenia robót związanych z wykonaniem koryta przeznaczonego do ułożenia konstrukcji nawierzchni z zagęszczeniem

##### **1.4 Określenia podstawowe**

Określenia podstawowe są zgodne z obowiązującymi, odpowiednimi polskimi normami i definicjami podanymi w SST D.00.00.00 „Wymagania ogólne” pkt 1.4.

##### **1.5 Szczegółowe wymagania dotyczące robót**

Szczegółowe wymagania dotyczące robót podano w SST D.00.00.00 „Wymagania ogólne” pkt 1.5.

#### **2. Materiały**

Nie występują.

#### **3. Sprzęt**

##### **3.1 Szczegółowe wymagania dotyczące sprzętu**

Szczegółowe wymagania dotyczące sprzętu podano w SST D.00.00.00 „Wymagania ogólne” pkt 3.

##### **3.2 Sprzęt do wykonania robót**

Wykonawca przystępujący do wykonania koryta i profilowania podłoża powinien wykazać się możliwością korzystania z następującego sprzętu:

- równiarek lub spycharek uniwersalnych z ukośnie ustawianym lemieszem; Inżynier może dopuścić wykonanie koryta i profilowanie podłoża z zastosowaniem spycharki z lemieszem ustawionym prostopadle do kierunku pracy maszyny,
- koparek z czerpakami profilowymi (przy wykonywaniu wąskich koryt),
- walców statycznych, wibracyjnych lub płyt wibracyjnych.

Stosowany sprzęt nie może spowodować niekorzystnego wpływu na właściwości gruntu podłoża.

#### **4. Transport**

##### **4.1 Szczegółowe wymagania dotyczące transportu**

Szczegółowe wymagania dotyczące transportu podano w SST D.00.00.00 „Wymagania ogólne” pkt 4.

D.04.01.01.10 – Koryto wraz z profilowaniem i zagęszczaniem podłoża

##### **4.2 Transport materiałów**

Wymagania dotyczące transportu materiałów podano w SST D.00.00.00. pkt. 4.

## 5. Wykonanie robót

### 5.1 Szczegółowe zasady wykonania robót

Szczegółowe zasady wykonania robót podano w SST D.00.00.00 „Wymagania ogólne” pkt 5.

### 5.2 Warunki przystąpienia do robót

Wykonawca powinien przystąpić do wykonania koryta oraz profilowania i zagęszczenia podłoża bezpośrednio przed rozpoczęciem robót związanych z wykonaniem warstw nawierzchni. Wcześniejsze przystąpienie

do wykonania koryta oraz profilowania i zagęszczania podłoża, jest możliwe wyłącznie za zgodą Inżyniera, w korzystnych warunkach atmosferycznych.

W wykonanym korycie oraz po wyprofilowanym i zagęszczonym podłożu nie może odbywać się ruch budowlany, niezwiązany bezpośrednio z wykonaniem pierwszej warstwy nawierzchni.

### 5.3 Wykonanie koryta

Paliki lub szpilki do prawidłowego ukształtowania koryta w planie i profilu powinny być wcześniej przygotowane.

Paliki lub szpilki należy ustawiać w osi drogi i w rzędach równoległych do osi drogi lub w inny sposób zaakceptowany przez Inżyniera. Rozmieszczenie palików lub szpilek powinno umożliwiać naciągnięcie sznurków lub linek do wytyczenia robót w odstępach nie większych niż co 10 metrów.

Rodzaj sprzętu, a w szczególności jego moc należy dostosować do rodzaju gruntu, w którym prowadzone są roboty i do trudności jego odspojenia. Koryto można wykonywać ręcznie, gdy jego szerokość nie pozwala na zastosowanie maszyn, na przykład na poszerzeniach lub w przypadku robót o małym zakresie. Sposób wykonania musi być zaakceptowany przez Inżyniera. Grunt odspojony w czasie wykonywania koryta powinien być wykorzystany zgodnie z ustaleniami dokumentacji projektowej i SST, tj. wbudowany w nasyp lub odwieziony na odkład w miejsce wskazane przez Inżyniera. Profilowanie i zagęszczenie podłoża należy wykonać zgodnie z zasadami określonymi w pkt 5.4.

### 5.4 Profilowanie i zagęszczanie podłoża

Przed przystąpieniem do profilowania podłoże powinno być oczyszczone ze wszelkich zanieczyszczeń.

Po oczyszczeniu powierzchni podłoża należy sprawdzić, czy istniejące rzędne terenu umożliwiają uzyskanie po profilowaniu zaprojektowanych rzędnych podłoża. Zaleca się, aby rzędne terenu przed profilowaniem były o co najmniej 5 cm wyższe niż projektowane rzędne podłoża. Jeżeli powyższy warunek nie jest spełniony i występują zniżenia poziomu w podłożu przewidzianym do profilowania, Wykonawca powinien spulchnić podłoże na głębokość zaakceptowaną przez Inżyniera, dowieźć dodatkowy grunt spełniający wymagania obowiązujące dla górnej strefy korpusu, w ilości koniecznej do uzyskania wymaganych rzędnych wysokościowych i zagęść warstwę do uzyskania wartości wskaźnika zagęszczenia, określonych w tabelicy 1.

#### D.04.01.01.10 – Koryto wraz z profilowaniem i zagęszczaniem podłoża

Do profilowania podłoża należy stosować równiarki. Ścięty grunt powinien być wykorzystany w robotach ziemnych lub w inny sposób zaakceptowany przez Inżyniera.

Bezpośrednio po profilowaniu podłoża należy przystąpić do jego zagęszczania. Zagęszczanie podłoża należy kontynuować do osiągnięcia wskaźnika zagęszczenia nie mniejszego od podanego w tabelicy 1. Wskaźnik zagęszczenia należy określać zgodnie z BN-77/8931-12 [5].

Tabela 1. Minimalne wartości wskaźnika zagęszczenia podłoża (Is)

Strefa korpusu	Minimalna wartość wskaźnika Is dla ruchu lekkiego
Górna warstwa o grubości 20 cm	1,00
Na głębokości od 20 do 50 cm od powierzchni podłoża	0,98

W przypadku, gdy gruboziarnisty materiał tworzący podłoże uniemożliwia przeprowadzenie badania zagęszczenia, kontrolę zagęszczenia należy oprzeć na metodzie obciążeń płytowych. Należy określić pierwotny i wtórny moduł odkształcenia podłoża według BN-64/8931-02 [3]. Stosunek wtórnego i pierwotnego modułu odkształcenia nie powinien przekraczać 2,2.

Wilgotność gruntu podłoża podczas zagęszczania powinna być równa wilgotności optymalnej z tolerancją od -20% do +10%.

### 5.5 Utrzymanie koryta oraz wyprofilowanego i zagęszczonego podłoża

Podłoże (koryto) po wyprofilowaniu i zagęszczeniu powinno być utrzymywane w dobrym stanie.

Jeżeli po wykonaniu robót związanych z profilowaniem i zagęszczeniem podłoża nastąpi przerwa w robotach i Wykonawca nie przystąpi natychmiast do układania warstw nawierzchni, to powinien on zabezpieczyć podłoże przed nadmiernym zawilgoceniem, na przykład przez rozłożenie folii lub w inny sposób zaakceptowany przez Inżyniera.

Jeżeli wyprofilowane i zagęszczone podłoże uległo nadmiernemu zawilgoceniu, to do układania kolejnej warstwy można przystąpić dopiero po jego naturalnym osuszeniu.

Po osuszeniu podłoża Inżynier oceni jego stan i ewentualnie zaleci wykonanie niezbędnych napraw. Jeżeli zawilgocenie nastąpiło wskutek zaniedbania Wykonawcy, to naprawę wykona on na własny koszt.

## 6. Kontrola jakości robót

### 6.1 Szczegółowe zasady kontroli jakości robót

Szczegółowe zasady kontroli jakości robót podano w SST D.00.00.00 „Wymagania ogólne” pkt 6.

### 6.2 Badania w czasie robót

#### 6.2.1. Częstotliwość oraz zakres badań i pomiarów

Częstotliwość oraz zakres badań i pomiarów dotyczących cech geometrycznych i zagęszczenia koryta i wyprofilowanego podłoża podaje tablica 2.

Tablica 2. Częstotliwość oraz zakres badań i pomiarów wykonanego koryta i wyprofilowanego podłoża

Lp.	Wyszczególnienie badań i pomiarów	Minimalna częstotliwość badań i pomiarów
1	Szerokość koryta	10 razy na 1 km
2	Równość podłużna	Co 20m na każdym pasie ruchu
3	Równość poprzeczna	10 razy na 1 km
4	Spadki poprzeczne *)	10 razy na 1 km
5	Rzędne wysokościowe	Co 25m w osi jezdni i na jej krawędziach dla autostrad i dróg ekspresowych i co 100m dla pozostałych dróg
6	Ukształtowanie osi w planie *)	Co 25m w osi jezdni i na jej krawędziach dla autostrad i dróg ekspresowych i co 100m dla pozostałych dróg
7	Zagęszczenie, wilgotność gruntu podłoża	W 2 punktach na dziennej działce roboczej lecz nie rzadziej niż co 600m <sup>2</sup>

\*) dodatkowe pomiar spadków poprzecznych i ukształtowania osi w planie należy wykonać w punktach głównych łuków poziomych

#### 6.2.2. Szerokość koryta (profilowanego podłoża)

Szerokość koryta i profilowanego podłoża nie może różnić się od szerokości projektowanej o więcej niż +10 cm i -5 cm.

#### 6.2.3. Równość koryta (profilowanego podłoża)

Nierówności podłużne koryta i profilowanego podłoża należy mierzyć 4-metrową łatą zgodnie z normą BN-68/8931-04 [4].

Nierówności poprzeczne należy mierzyć 4-metrową łatą.

Nierówności nie mogą przekraczać 20 mm.

#### 6.2.4. Spadki poprzeczne

Spadki poprzeczne koryta i profilowanego podłoża powinny być zgodne z dokumentacją projektową z tolerancją  $\pm 0,5\%$ .

#### 6.2.5. Rzędne wysokościowe

Różnice pomiędzy rzędnymi wysokościowymi koryta lub wyprofilowanego podłoża i rzędnymi projektowanymi nie powinny przekraczać +1 cm, -2 cm.

#### 6.2.6. Ukształtowanie osi w planie

Oś w planie nie może być przesunięta w stosunku do osi projektowanej o więcej niż  $\pm 3$  cm dla autostrad i dróg ekspresowych lub więcej niż  $\pm 5$  cm dla pozostałych dróg.

#### 6.2.7. Zagęszczenie koryta (profilowanego podłoża)

Wskaźnik zagęszczenia koryta i wyprofilowanego podłoża określony wg BN-77/8931-12 [5] nie powinien być mniejszy od podanego w tablicy 1.

Jeśli jako kryterium dobrego zagęszczenia stosuje się porównanie wartości modułów odkształcenia, to wartość stosunku wtórnego do pierwotnego modułu odkształcenia, określonych zgodnie z normą BN-64/8931-02 [3] nie powinna być większa od 2,2.

Wilgotność w czasie zagęszczania należy badać według PN-B-06714-17 [2]. Wilgotność gruntu podłoża powinna być równa wilgotności optymalnej z tolerancją od -20% do + 10%.

### 6.3 Zasady postępowania z wadliwie wykonanymi odcinkami koryta (profilowanego podłoża)

Wszystkie powierzchnie, które wykazują większe odchylenia cech geometrycznych od określonych w punkcie 6.2 powinny być naprawione przez spulchnienie do głębokości co najmniej 10 cm, wyrównanie i powtórne zagęszczenie. Dodanie nowego materiału bez spulchnienia wykonanej warstwy jest niedopuszczalne.

## 7. Obmiar robót

### 7.1 Ogólne zasady obmiaru robót

Szczegółowe zasady obmiaru robót podano w SST D.00.00.00 „Wymagania ogólne” pkt 7.

### 7.2 Jednostka obmiarowa

Jednostką obmiarową jest m<sup>2</sup> (metr kwadratowy) wykonanego i odebranego koryta.

## 8. Odbiór robót

Szczegółowe zasady odbioru robót podano w SST D.00.00.00 „Wymagania ogólne” pkt 8.

Roboty uznaje się za wykonane zgodnie z dokumentacją projektową, SST i wymaganiami Inżyniera, jeżeli wszystkie

pomiary i badania z zachowaniem tolerancji wg punktu 6 dały wyniki pozytywne.

## 9. Podstawa płatności

### 9.1 Ogólne ustalenia dotyczące podstawy płatności

Szczegółowe ustalenia dotyczące podstawy płatności podano w SST D.00.00.00 „Wymagania ogólne” pkt 9

### 9.2 Cena jednostki obmiarowej

Cena wykonania 1 m<sup>2</sup> koryta obejmuje:

- prace pomiarowe i roboty przygotowawcze,
- odspojenie gruntu z przerzutem na pobocze i rozplantowaniem,
- załadunek nadmiaru odspojonego gruntu na środki transportowe i odwiezienie na odkład lub nasyp,
- profilowanie dna koryta lub podłoża,
- zagęszczenie,
- utrzymanie koryta lub podłoża,
- przeprowadzenie pomiarów i badań laboratoryjnych, wymaganych w specyfikacji technicznej.

## **10. Przepisy związane**

### **10.1 Normy**

1. PN-B-04481 Grunty budowlane. Badania próbek gruntu
2. PN-/B-06714-17 Kruszywa mineralne. Badania. Oznaczanie wilgotności
3. BN-64/8931-02 Drogi samochodowe. Oznaczanie modułu odkształcenia nawierzchni podatnych i podłoża przez obciążenie płytą
4. BN-68/8931-04 Drogi samochodowe. Pomiar równości nawierzchni planografem i łata
5. BN-77/8931-12 Oznaczanie wskaźnika zagęszczenia grunt

**UWAGA: WSZELKIE ROBOTY UJĘTE W SPECYFIKACJI NALEŻY WYKONAĆ W OPARCIU O AKTUALNIE OBOWIĄZUJĄCE NORMY I PRZEPISY**

## **D-04.02.01. Warstwa odcinająca**

### **1. WSTĘP**

#### **1.1. Przedmiot STWIORB**

Przedmiotem niniejszych Warunków Wykonania i Odbioru Robót Budowlanych (STWIORB) są wymagania dotyczące wykonania i odbioru robót związanych z ułożeniem warstwy odcinającej.

#### **1.2. Zakres stosowania STWIORB**

STWIORB są stosowane jako dokument przetargowy i kontraktowy przy zleceniu i realizacji robót na drogach publicznych. STWIORB stanowią podstawę opracowania Specyfikacji Technicznych Wykonania i Odbioru Robót Budowlanych (STWiORB).

#### **1.3. Ogólne wymagania dotyczące robót**

Ogólne wymagania dotyczące robót podano w STWIORB D-M 00.00.00 "Wymagania Ogólne".

#### **1.4. Określenia podstawowe**

- 1.4.1. Podbudowa - dolna część nawierzchni służąca do przenoszenia obciążeń od ruchu na podłoże. Podbudowa może składać się z podbudowy zasadniczej i podbudowy pomocniczej.
  - 1.4.2. Podbudowa zasadnicza - jedna lub dwie warstwy konstrukcji nawierzchni spełniające podstawową funkcję w rozłożeniu naprężeń od kół pojazdów na podłoże.
  - 1.4.3. Podbudowa pomocnicza - warstwa tworząca platformę umożliwiającą prawidłowe wbudowanie podbudowy zasadniczej, a w czasie eksploatacji nawierzchni wspomagająca warstwy górne konstrukcji nawierzchni w rozłożeniu naprężeń od kół pojazdów oraz ochronę nawierzchni przed wysadzinami powodowanymi przez szkodliwe działanie mrozu.
  - 1.4.4. Warstwa odcinająca - warstwa stosowana w celu uniemożliwienia przenikania cząstek drobnych gruntu do warstwy nawierzchni leżącej powyżej.
  - 1.4.5. Geotekstylija – płaski materiał o postaci ciągłej, wytwarzany z tworzyw sztucznych stosowany w kontakcie z gruntem lub kruszywem.
  - 1.4.6. Geotkanina separacyjna (rozdzielająca) – materiał geotekstylny, w którym można wyodrębnić wątek oraz osnowę, powstały z przeplecenia ciągłych tasiemek z polimeru
  - 1.4.7. Geowłóknina separacyjna (rozdzielająca) – materiał nietkany wykonany z włókien syntetycznych, których spójność jest zapewniona przez igłowanie lub inne procesy łączenia (np. dodatki chemiczne, połączenie termiczne) i który zostaje maszynowo uformowany w postaci maty.
  - 1.4.8. Funkcja separacyjna (rozdzielająca) – wykorzystanie geotekstyliów do odseparowania od siebie dwóch warstw różniących się od siebie uziarnieniem. Funkcja separacyjna obejmuje zarówno zapobieganie migracji drobnych cząstek przenoszonych w wyniku przepływu wody (np. zmiana poziomu wód gruntowych) jak i w wyniku oddziaływań dynamicznych (np. pompowanie drobnych frakcji w wyniku cyklicznych oddziaływań dynamicznych od ruchu)
- Pozostałe określenia podstawowe podane w niniejszych STWIORB są zgodne z odpowiednimi polskimi normami i z definicjami podanymi w STWIORB D-M 00.00.00 "Wymagania Ogólne".

## – MATERIAŁY

### 2.1. Ogólne wymagania dotyczące materiałów

Ogólne wymagania dotyczące materiałów ich pozyskiwanie i składowanie, podano w STWIORB D-M 00.00.00 „Wymagania ogólne”.

### 2.2. Materiały do wykonania robót

2.2.1. Zgodność materiałów z dokumentacją projektową.

Materiały do wykonania robót powinny być zgodne z ustaleniami dokumentacji projektowej lub STWIORB oraz ew. z oceną techniczną.

2.2.2. Materiałami do wykonania robót mogą być:

- geowłóknina,
- piaski drobne lub grunty spełniające warunek nieprzenikania cząstek gruntu podłoża.

2.2.3. W przypadku występowania w ulepszonym podłożu lub warstwie mrozoochronnej warstwy związanej/stabilizowanej spoiwem to nie ma potrzeby wykonywania warstwy odcinającej.

### 2.3. Wymagania dla geowłókniny na warstwę odcinającą.

2.3.1. Geowłókniny przewidziane do użycia jako warstwy odcinające powinny posiadać dokumenty potwierdzające wprowadzenie do obrotu lub udostępniane na rynku krajowym zgodnie z Ustawą o wyrobach budowlanych. Rodzaj geowłókniny i jej właściwości powinny odpowiadać wymaganiom określonym w dokumentacji projektowej.

2.3.2. W przypadku braku wystarczających danych, przy wyborze geowłókniny należy korzystać z ustaleń podanych w Tabeli 2.1.

**Tabela 2.1.** Wymagane właściwości geowłókniny

Lp.	Właściwość	Jednostka	Wymagania	Metoda badań wg
1	Masa powierzchniowa	g/m <sup>2</sup>	≥ 400	-
2	Wytrzymałość na rozciąganie	kN/m	≥ 10	PN-EN ISO 10319 [2]
3	Wydłużenie przy maksymalnym obciążeniu	%	≤ 100	PN-EN ISO 10319 [2]
4	Przebiecie statyczne (metodą CBR)	kN	≥ 2,5	PN-EN ISO 12236 [3]
5	Charakterystyczna wielkość porów O <sub>95</sub>	mm	≤ 0,15	PN-EN ISO 12956 [4]

Powinien to być materiał bez rozdarć, dziur i przerw ciągłości z dobrą przyczepnością do gruntu. Właściwości stosowanych geowłóknin powinny być zgodne z PN-EN 963.

Geosyntetyk powinien być wykonany z polipropylenu, jako igłowany, nietkany, aby materiał posiadał właściwości dyfuzyjne, pozwalające na swobodny przepływ wody. Właściwości materiału powinny pozostać niezmiennymi w stanie suchym jak i wilgotnym oraz zapewnić wieloletnią (do 80 lat) żywotność, w tym odporność na agresywnie środowiska chemiczne, gnicie i grzyby.

2.3.3. Geowłóknina może być składowana na placu budowy w nieuszkodzonym opakowaniu, nawinięta na tuleję lub rurę metalową, które zaleca się zdejmować przed momentem wbudowania.

2.3.4. Rolki geowłókniny należy składować w suchym miejscu, na czystej i gładkiej powierzchni oraz nie więcej niż trzy rolki jedna na drugiej. Nie wolno składować rolek skrzyżowanych oraz wyjątkowo można zezwolić na składowanie rolek nie opakowanych przez okres dłuższy niż tydzień. W przypadku wadliwego składowania, należy usunąć wierzchnią warstwę geowłókniny, jako nieprzydatną do dalszych robót. Po zdjęciu opakowania, geowłóknina nie powinna być narażona na zawilgocenie.

Przy składowaniu geowłókniny należy przestrzegać zaleceń producenta.

### 2.4. Elementy mocujące geowłókninę do podłoża

Do przytwierdzenia geowłókniny do podłoża stosuje się szpilki lub klamry z prętów stalowych o średnicy ok. 12÷16 mm. Koniec pręta służący do wbijania w podłoże powinien być zaokrąglony i mieć długość min. 30 cm. Element mocujący powinien mieć część poziomą, dociskającą geowłókninę do podłoża, np. odgięcie w kształcie litery U, przyspawany kawałek blachy itp.

Elementy mocujące stosuje się na zakładach i krawędziach pasów geowłókniny

### 2.5. Piasek do wyrównania podłoża

Przy wyrównywaniu podłoża należy stosować piasek, nie zawierający kamieni lub elementów obcych, mogących uszkodzić geowłókninę.

lub elementów obcych, mogących uszkodzić geowłókninę.

### 2.6. Piasek drobny

W przypadku kategorii ruchu KR1-KR2, o ile to jest ekonomicznie uzasadnione, dopuszcza się wykonanie warstwy odcinającej z drobnego piasku lub materiału antropogenicznego o uziarnieniu zbliżonym do uziarnienia drobnego piasku. Grubość warstwy odcinającej powinna wynosić 10 cm. Materiał warstwy odcinającej powinien spełniać warunek nieprzenikania cząstek drobnych.

Warstwa odcinająca z piasku drobnego jest mniej skuteczna i trudniejsza w wykonaniu od warstwy odcinającej z geotekstyliów. Grubość warstwy odcinającej nie wlicza się do grubości podanych w typowych rozwiązaniach, przedstawionych w KTKNPIP w tablicach 8.2, 8.3 i 8.4. oraz w KTKNSz w tablicach 8.2, 8.3 i 8.4.

Ze względu na możliwe zanieczyszczenie warstwy odcinającej z piasku przez cząstki gruntu wątpliwego lub wysadzinowego jej grubość nie wlicza się do sumarycznej grubości warstw konstrukcji nawierzchni i warstwy ulepszonego podłoża w ocenie odporności nawierzchni na wysadzinę.

Warunek nieprzenikania cząstek drobnych gruntu podłoża do warstwy z materiału ziarnistego ułożonej bezpośrednio na podłożu opisany jest wzorem:

$$\frac{D_{15}}{d_{85}} \leq 5$$

gdzie:

$D_{15}$  – wymiar sита, przez które przechodzi 15% ziaren materiału warstwy ułożonej bezpośrednio na podłożu,

$d_{85}$  – wymiar sита, przez które przechodzi 85% ziaren gruntu podłoża.

### – **SPRZĘT**

#### **3.1. Ogólne wymagania dotyczące sprzętu**

Ogólne wymagania dotyczące sprzętu podano w STWIORB D-M-00.00.00 „Wymagania ogólne”.

#### **3.2. Sprzęt stosowany do wykonania robót**

3.2.1. Przy wykonywaniu robót Wykonawca w zależności od potrzeb, powinien wykazać się możliwością korzystania ze sprzętu dostosowanego do przyjętej metody robót, jak:

3. układarki do układania geowłókniny o prostej konstrukcji, umożliwiające rozwijanie geowłókniny ze szpuli, np. przez podwieszenie rolki do wysięgnika koparki, ciągnika, ładowarki itp.,

4. drobny sprzęt pomocniczy, jak piła, nóż, nożyce, młotek itp.

3.2.1. Sprzęt powinien odpowiadać wymaganiom określonym w dokumentacji projektowej, STWIORB, instrukcjach producentów lub propozycji Wykonawcy i powinien być zaakceptowany przez Inżyniera/Inspektora Nadzoru/Zamawiającego.

### – **TRANSPORT I SKŁADOWANIE**

#### **4.1. Ogólne wymagania dotyczące transportu i składowania**

Ogólne wymagania dotyczące transportu podano w STWIORB D-M-00.00.00 „Wymagania ogólne”.

#### **4.2. Transport materiałów**

4.2.1. Materiały sypkie (np. piasek) można przewozić dowolnymi środkami transportu, w warunkach zabezpieczających je przed zanieczyszczeniem, zmieszaniem z innymi materiałami i nadmiernym zawilgoceniem.

4.2.2. Geowłóknina może być transportowana dowolnymi środkami transportu, pod warunkiem:

opakowania bel (rolek) folią, chroniącą przed uszkodzeniem i negatywnym działaniem promieniowania słonecznego, zabezpieczenia opakowanych bel przed przemieszczaniem się w czasie przewozu, przed zawilgoceniem, zabrudzeniem i nadmiernym ogrzaniem,

ułożenia rolek poziomo, nie więcej niż w trzech warstwach,

niedopuszczenia do kontaktu bel z chemikaliami, tłuszczami oraz przedmiotami mogącymi przebić lub rozciąć geowłókninę,

przestrzegania zaleceń producenta, dotyczących warunków przewozu geowłókniny, niedopuszczenia do porozrywania i podziurawienia opakowania z folii w czasie

wyładowywania geowłókniny ze środka transportu.

4.2.3. Wykonawca powinien zadbać, aby transport, przenoszenie i przechowywanie geosyntetyków były wykonywane w sposób oraz w warunkach nie powodujących mechanicznych lub chemicznych uszkodzeń.

4.2.4. Jeżeli w STWIORB lub w dokumentach Producenta określono wymaganie, dotyczące maksymalnego okresu czasu, w którym geosyntetyk może być poddany oddziaływaniu promieniowania ultrafioletowego i powinien być zakryty poprzez wbudowanie, to geosyntetyki nie zakryte poprzez wbudowanie we wskazanym czasie powinny być usunięte z placu budowy.

## – WYKONANIE ROBÓT

### 5.1. Ogólne zasady wykonania robót

Ogólne zasady wykonania robót podano w STWIORB D-M-00.00.00 „Wymagania ogólne”.

### 5.2. Zasady wykonywania robót

5.2.1. Konstrukcja i sposób wykonania robót powinny być zgodne z dokumentacją projektową i STWIORB. W przypadku braku wystarczających danych można korzystać z ustaleń podanych w niniejszej specyfikacji.

5.2.2. Podstawowe czynności przy wykonywaniu robót obejmują:

5. roboty przygotowawcze,
6. ułożenie warstwy odcinającej z geowłókniny
7. roboty wykończeniowe.

### 5.3. Roboty przygotowawcze

Przed przystąpieniem do robót należy, na podstawie dokumentacji projektowej, STWIORB lub wskazań Inżyniera/Inspektora Nadzoru/Zamawiającego:

ustalić lokalizację robót,

- przeprowadzić obliczenia i pomiary geodezyjne niezbędne do szczegółowego wytyczenia robót oraz ustalenia danych wysokościowych,
- usunąć przeszkody, np. drzewa, krzaki, korzenie, większe kamienie, które mogłyby uszkodzić geowłókninę,
- wyrównanie powierzchni gruntu podłoża, np. przez ścięcie łyżką lub przez ułożenie warstwy piasku grubości około 5 cm rozłożonego ręcznie bez zagęszczania.

### 5.4. Ułożenie warstwy odcinającej z geowłókniny

5.4.1. Geotekstylią (geowłókniną) należy układać wzdłuż osi drogi na podstawie dokumentacji projektowej w miejscach występowania gruntów wątpliwych lub wysadzinowych.

5.4.2. Geowłókninę należy układać ręcznie lub za pomocą układarki względnie ciągnika itp. przez rozwijanie szpuli, lekko ją naciągając w kierunku pasa. Zaleca się sporządzić plan układania, określający wymiary pasm, kierunek postępu robót, kolejność układania pasm, szerokość zakładów, sposób łączenia itp.

5.4.3. Folię, w którą są zapakowane rolki geowłókniny, zaleca się zdejmować bezpośrednio przed układaniem. W celu uzyskania mniejszej szerokości rolki można ją przeciąć piłą.

5.4.4. Geowłókninę należy tak układać, by pasma leżały poprzecznie do kierunku zasypywania.

5.4.5. Geowłókninę należy łączyć w zakład o szerokości min. 0,5 m. Na złączach pasów (zakładach) należy mocować geowłókninę do podłoża elementami. wg pkt 3.4.1.

5.4.6. Aby zapobiec przemieszczaniu np. przez wiatr, pasma należy przymocować (np. wbitymi w grunt prętami w kształcie U) lub chwilowo obciążyć (np. pryzmami gruntu, workami z gruntem itp.). W uzasadnionych przypadkach wymagane jest łączenie pasm, najczęściej na budowie za pomocą zszycia, połączeń specjalnych itp. Należy zwracać uwagę, aby nie uszkodzić geowłókniny.

5.4.7. W przypadku uszkodzenia geosyntetyku, pełniącego funkcję warstwy odcinającej należy, w uzgodnieniu z Inżynierem/Inspektorem Nadzoru/Zamawiającym, przykryć uszkodzone miejsce pasem geosyntetyku na długości i szerokości większej o co najmniej 1 metr od obszaru uszkodzonego.

5.4.8. Wskazane jest stosowanie pasm jak najszerszych (około 5 m), gdyż mniej jest zakładów i połączeń. W przypadku dysponowania wąskimi pasmami (1,5 ÷ 3 m) korzystny jest układ krzyżowy z przeplecionych prostopadłych pasm, rozwijanych poprzecznie i podłużnie. Układ taki zapewnia skuteczną dwukierunkową współpracę materiału.

5.4.9. Niedopuszczalny jest ruch pojazdów i maszyn budowlanych bezpośrednio po ułożonej geowłókninie.

### 5.5. Roboty wykończeniowe

5.5.1. Roboty wykończeniowe powinny być zgodne z dokumentacją projektową i STWIORB.

5.5.2. Do robót wykończeniowych należą prace związane z dostosowaniem wykonanych robót do istniejących warunków terenowych, takie jak:

- odtworzenie przeszkód czasowo usuniętych,
- niezbędne uzupełnienia zniszczonych w czasie robót elementów robót, roboty porządkujące otoczenie terenu robót.

## – KONTROLA JAKOŚCI ROBÓT

### 6.1. Ogólne wymagania dotyczące kontroli jakości robót

Ogólne zasady kontroli jakości robót podano w D-M.00.00.00. "Wymagania ogólne"

Badania i pomiary dzielą się na:

- badania i pomiary Wykonawcy – w ramach własnego nadzoru

- badania i pomiary kontrolne – w ramach nadzoru Zamawiającego.

W uzasadnionych przypadkach w ramach badań i pomiarów kontrolnych dopuszcza się wykonanie badań i pomiarów kontrolnych dodatkowych i/lub badań i pomiarów arbitrażowych.

Badania obejmują:

- pobranie próbek,
- zapakowanie próbek do wysyłki,
- transport próbek z miejsca pobrania do placówki wykonującej badania,
- przeprowadzenie badania,
- sprawozdanie z badań.

Pomiary obejmują terenową weryfikację cech nawierzchni.

#### **6.2. Badania i pomiary Wykonawcy**

Wykonawca jest zobowiązany do przeprowadzania na bieżąco badań i pomiarów w celu sprawdzania czy jakość wykonanych Robót jest zgodna z postawionymi wymaganiami.

Badania i pomiary powinny być wykonywane z niezbędną starannością, zgodnie z obowiązującymi przepisami i w wymaganym zakresie. Badania i pomiary Wykonawca powinien wykonywać z częstotliwością gwarantującą zachowanie wymagań dotyczących jakości robót, lecz nie rzadziej niż wskazano to w STWIORB. Wyniki badań będą dokumentowane i archiwizowane przez Wykonawcę. Wyniki badań Wykonawca jest zobowiązany przekazywać Inżynierowi/Inspektorowi Nadzoru/Zamawiającemu.

#### **6.3. Badania i pomiary kontrolne**

Badania i pomiary kontrolne są zlecane przez Inżyniera/Inspektora Nadzoru, a których celem jest sprawdzenie, czy jakość zastosowanych materiałów i wyrobów budowlanych (mieszanek mineralno-asfaltowych i ich składników, lepiszczy i materiałów do uszczelnień itp.) oraz gotowej warstwy (wbudowane warstwy asfaltowe, połączenia itp.) spełniają wymagania określone w kontrakcie.

Pobieraniem próbek, wykonaniem badań i pomiarów na miejscu budowy zajmuje się Laboratorium Zamawiającego/Inżynier/Inspektor Nadzoru przy udziale lub po poinformowaniu przedstawicieli Wykonawcy. Zamawiający decyduje o wyborze Laboratorium Zamawiającego.

#### **6.4. Badania i pomiary kontrolne dodatkowe**

W wypadku uznania, że jeden z wyników badań lub pomiarów kontrolnych nie jest reprezentatywny dla ocenianego odcinka budowy, strony kontraktu mogą wystąpić o przeprowadzenia badań lub pomiarów kontrolnych dodatkowych. Badania kontrolne dodatkowe są wykonywane przez Laboratorium Zamawiającego.

Strony Kontraktu decydują wspólnie o miejscach pobierania próbek i wyznaczeniu odcinków częściowych ocenianego odcinka budowy tzn. dziennej działki roboczej. Jeżeli odcinek częściowy przyporządkowany do badań kontrolnych nie może być jednoznacznie i zgodnie wyznaczony, to odcinek ten nie powinien być mniejszy niż 20% ocenianego odcinka budowy.

#### **6.5. Badania i pomiary arbitrażowe**

Badania i pomiary arbitrażowe są powtórzeniem badań lub pomiarów kontrolnych i/lub kontrolnych dodatkowych, co do których istnieją uzasadnione wątpliwości ze strony Inżyniera/Inspektora Nadzoru, Zamawiającego lub Wykonawcy (np. na podstawie własnych badań).

Badania i pomiary arbitrażowe wykonuje się na wniosek strony kontraktu. Badania i pomiary arbitrażowe wykonuje bezstronne, akredytowane laboratorium (w tym inne laboratorium GDDKiA), które nie wykonywało badań lub pomiarów kontrolnych, przy udziale lub po poinformowaniu przedstawicieli stron.

W przypadku wniosku Wykonawcy zgodę na przeprowadzenie badań i pomiarów arbitrażowych wyraża Inżynier/Inspektor Nadzoru po wcześniejszej analizie zasadności wniosku. Zamawiający akceptuje laboratorium, które przeprowadzi badania lub pomiary arbitrażowe.

#### **6.6. Badania przed przystąpieniem do robót**

Przed przystąpieniem do robót Wykonawca przedstawi Inżynierowi/Inspektorowi Nadzoru/Zamawiającemu do akceptacji wybrany rodzaj geowłókniny i jej producenta.

Przed przystąpieniem do robót Wykonawca powinien:

- uzyskać wymagane dokumenty, dopuszczające wyroby budowlane do obrotu i powszechnego stosowania (np. stwierdzenie o oznakowaniu materiału znakiem CE lub znakiem budowlanym B, certyfikat zgodności, deklarację właściwości użytkowych, oceną techniczną, ew. badania materiałów wykonane przez dostawców itp.),
- wykonać własne badania właściwości materiałów przeznaczonych do wykonania robót, określone przez Inżyniera/Inspektora Nadzoru/Zamawiającego,



- sprawdzić cechy zewnętrzne gotowych materiałów.

Wszystkie dokumenty oraz wyniki badań Wykonawca przedstawia Inżynierowi/Inspektorowi Nadzoru/Zamawiającemu do akceptacji.

#### 6.7. Badania w czasie robót

Częstotliwość oraz zakres badań i pomiarów, które należy wykonać w czasie robót podaje tabela 6.1.

**Tabela 6.1.** Częstotliwość oraz zakres badań i pomiarów w czasie robót

Lp.	Wyszczególnienie badań i pomiarów	Częstotliwość badań	Wartości dopuszczalne
1	Lokalizacja i zgodność granic terenu robót z dokumentacją projektową	1 raz	Wg pktu 5 i dokumentacji projektowej
2	Oczyszczenie i wyrównanie podłoża	Całe podłoże	Wg pktu 5.3
3	Prawidłowość ułożenia geowłókniny	Jw.	Wg pktu 5.4
4	Zabezpieczenie geowłókniny przed przemieszczeniem, prawidłowość połączeń, zakotwień, ew. balastu itp.	Jw.	Wg pktu 5.4
5	Przestrzeganie ograniczeń ruchu roboczego pojazdów i maszyn	Jw.	Wg pktu 5.4
6	Wykonanie robót wykończeniowych	Ocena ciągła	Wg pktu 5.5

Wykonawca jest zobowiązany do przeprowadzania na bieżąco badań i pomiarów w celu sprawdzania czy jakość wykonanych Robót jest zgodna z postawionymi wymaganiami. Badania powinny być wykonywane z niezbędną starannością, zgodnie z obowiązującymi przepisami i w wymaganym zakresie. Badania Wykonawca powinien wykonywać z częstotliwością gwarantującą zachowanie wymagań dotyczących jakości robót, lecz nie rzadziej niż wskazano to w STWIORB. Wyniki badań będą dokumentowane i archiwizowane przez Wykonawcę. Wyniki

badań Wykonawca jest zobowiązany przekazywać Inżynierowi/Inspektorowi Nadzoru/Zamawiającemu.

#### – OBMIAR ROBÓT

##### 7.1. Ogólne zasady obmiaru robót

Ogólne zasady obmiaru robót podano w STWIORB D-M-00.00.00 „Wymagania ogólne”.

##### 7.2. Jednostka obmiarowa

Jednostką obmiarową jest m<sup>2</sup> (metr kwadratowy) wykonanej warstwy odcinającej.

#### – ODBIÓR ROBÓT

##### 8.1. Ogólne zasady odbioru robót

8.1.1. Ogólne zasady odbioru robót podano w STWIORB D-M-00.00.00 „Wymagania ogólne”.

8.1.2. Roboty uznaje się za wykonane zgodnie z dokumentacją projektową, STWIORB i wymaganiami Inżyniera/Inspektora Nadzoru/Zamawiającego, jeżeli wszystkie pomiary i badania z zachowaniem tolerancji dały wyniki pozytywne.

##### 8.2. Odbiór robót zanikających i ulegających zakryciu

8.2.1. Odbiorowi robót zanikających i ulegających zakryciu podlega przygotowanie podłoża.

8.2.2. Odbiór tych robót powinien być zgodny z wymaganiami STWIORB D-M-00.00.00 „Wymagania ogólne” oraz niniejszej STWIORB.

##### 8.3. Zasady postępowania z wadliwie wykonanymi robotami

Jeżeli wystąpią wyniki negatywne dla materiałów i robót (nie spełniające wymagań określonych w STWIORB i opracowanych na ich podstawie STWiORB), to Inżynier/Inspektor Nadzoru/Zamawiający wydaje Wykonawcy polecenie przedstawienia programu naprawczego, chyba że na wniosek jednej ze stron kontraktu zostaną wykonane badania lub pomiary arbitrażowe (zgodnie z pkt. 6.5 niniejszego STWIORB), a ich wyniki będą pozytywne. Wykonawca w programie tym jest zobowiązany dokonać oceny wpływu na trwałość, przedstawić sposób naprawienia wady lub wnioskować o zredukowanie ceny kontraktowej.

Na zastosowanie programu naprawczego wyraża zgodę Inżynier/Inspektor Nadzoru/Zamawiający.

W przypadku braku zgody Inżyniera/Inspektora Nadzoru/Zamawiającego na zastosowanie programu naprawczego wszystkie materiały i roboty nie spełniające wymagań podanych w odpowiednich punktach STWIORB zostaną odrzucone. Wykonawca wymieni materiały na właściwe i wykona prawidłowo roboty na własny koszt.

Jeżeli wymiana materiałów niespełniających wymagań lub wadliwie wykonane roboty spowodują szkodę w innych, prawidłowo wykonanych robotach, to również te roboty powinny być ponownie wykonane przez Wykonawcę na jego koszt.

#### – PODSTAWA PŁATNOŚCI

### 9.1. Ogólne ustalenia dotyczące podstawy płatności

Ogólne ustalenia dotyczące podstawy płatności podano w STWIORB D-M-00.00.00 „Wymagania ogólne”.

### 9.2. Cena jednostki obmiarowej

Cena wykonania 1 m<sup>2</sup> warstwy odcinającej z geowłókniny obejmuje:

- prace pomiarowe i roboty przygotowawcze,
- oznakowanie robót,
- przygotowanie podłoża,
- dostarczenie materiałów i sprzętu,
- wykonanie robót przygotowawczych,
- ułożenie geowłókniny według wymagań dokumentacji projektowej, STWIORB i specyfikacji technicznej,
- przeprowadzenie pomiarów i badań wymaganych w specyfikacji technicznej,
- odwiezienie sprzętu,
- zawiera wszelkie inne czynności związane z prawidłowym wykonaniem warstwy zgodnie z wymaganiami niniejszych STWIORB.

Wszystkie roboty powinny być wykonane według wymagań dokumentacji projektowej, STWIORB, specyfikacji technicznej i postanowień Inżyniera/ Inspektora Nadzoru/ Zamawiającego.

### 9.3. Sposób rozliczenia robót tymczasowych i prac towarzyszących

Cena wykonania robót określonych niniejszą STWIORB obejmuje:

- roboty tymczasowe, które są potrzebne do wykonania robót podstawowych, ale nie są przekazywane Zamawiającemu i są usuwane po wykonaniu robót podstawowych,
- prace towarzyszące, które są niezbędne do wykonania robót podstawowych, niezaliczane do robót tymczasowych, jak geodezyjne wytyczenie robót itd.

#### – PRZEPISY ZWIĄZANE

##### 10.1. Normy

10. PN-EN ISO 10319 Geotekstylija – Badanie wytrzymałości na rozciąganie metodą szerokich próbek
11. PN-EN ISO 12236 Geotekstylija i wyroby pokrewne – Badanie na przebicie statyczne (metoda CBR)
12. PN-EN ISO 12956 Geotekstylija i wyroby pokrewne – Wyznaczenie charakterystycznych wymiarów porów

##### 10.2. Inne dokumenty

- Katalog Typowych Konstrukcji Nawierzchni Sztywnych. Załącznik do zarządzenia Nr 30 Generalnego Dyrektora Dróg Krajowych i Autostrad z dnia 16.06.2014 r.
- Katalog Typowych Konstrukcji Nawierzchni Podatnych i Półsztywnych. Załącznik do zarządzenia Nr 31 Generalnego Dyrektora Dróg Krajowych i Autostrad z dnia 16.06.2014 r.

**UWAGA: WSZELKIE ROBOTY UJĘTE W SPECYFIKACJI NALEŻY WYKONAĆ W OPARCIU O AKTUALNIE OBOWIĄZUJĄCE NORMY I PRZEPISY Obowiązują wydania przywołanych powyżej norm i innych dokumentów na dzień złożenia przez Wykonawcę oferty. Wprowadzenie nowszego wydania normy czy innego dokumentu wymaga uzgodnienia przez strony kontraktu.**

## D-04.02.02. Warstwa mrozochronna, odsączająca

### 1.WSTĘP

#### 1.1 Przedmiot STWIORB

Przedmiotem niniejszej STWIORB są wymagania dotyczące wykonania i odbioru dla robót związanych z wykonaniem warstwy mrozochronnej/odsączającej.

Zgodnie z zapisami obowiązujących katalogów typowych konstrukcji nawierzchni drogowych tj.: KTKNPIP 2014 i KTKNS 2014 występującą w Dokumentacji Projektowej warstwę mrozochronną i/lub warstwę odsączającą należy zaklasyfikować do dolnych warstw konstrukcji nawierzchni spoczywających na podłożu gruntowym lub warstwie ulepszonego podłoża. Warstwę odsączającą (w przypadkach określonych w pkt 8.15 KTKNPIP 2014 i KTKNS 2014) może pełnić jedna z warstw: warstwa mrozochronna lub warstwa ulepszonego podłoża.

Opisana w niniejszym STWIORB warstwa odsączająca dotyczy warstwy mrozochronnej pełniącej funkcję warstwy odsączającej.

Schemat i terminologię warstw konstrukcji nawierzchni drogowej oraz podłoża gruntowego nawierzchni przedstawiają rysunki 4.1 i.4.2 w KTKNPIP 2014 oraz w KTKNS 2014.

Poziom niwelety robót ziemnych (tj. poziom podłoża gruntowego nawierzchni) pokrywa się ze spodem dolnych warstw konstrukcji nawierzchni.

#### 1.2 Zakres stosowania STWIORB

STWIORB są stosowane, jako dokument przetargowy i kontraktowy przy zleceniu i realizacji robót na drogach publicznych.

### 1.3 Określenia podstawowe

Definicje i określenia dotyczące konstrukcji nawierzchni oraz podłoża gruntowego podano w D-M.00.00.00. "Wymagania ogólne" oraz w przepisach związanych wyszczególnionych w pkt. 10 niniejszego STWIORB.

**Podbudowa** - dolna część nawierzchni służąca do przenoszenia obciążeń od ruchu na podłoże. Podbudowa może składać się z podbudowy zasadniczej i podbudowy pomocniczej

**Podbudowa zasadnicza** - warstwa konstrukcji nawierzchni spełniająca podstawową funkcję w rozłożeniu naprężeń od kół pojazdów. Podbudowa zasadnicza może być jednowarstwowa lub dwuwarstwowa.

**Podbudowa pomocnicza** - warstwa tworząca platformę umożliwiającą prawidłowe wbudowanie podbudowy zasadniczej, a w czasie eksploatacji nawierzchni wspomagająca warstwy górne konstrukcji nawierzchni w rozłożeniu naprężeń od kół pojazdów oraz ochronę nawierzchni przed wysadzinami powodowanymi przez szkodliwe działanie mrozu.

**Mieszanka niezwiązana** – ziarnisty materiał, zazwyczaj o określonym składzie ziarnowym, który może być stosowany do wykonania warstw konstrukcji nawierzchni oraz podłoża ulepszanego. Mieszanka niezwiązana może być wytworzona z kruszyw naturalnych, sztucznych, z recyklingu lub mieszanki tych kruszyw.

**Mieszanka związana cementem** – mieszanka, w której następuje wiązanie i twardnienie na skutek reakcji hydraulicznych, składająca się z kruszywa o kontrolowanym uziarnieniu i cementu; wymieszana w sposób zapewniający uzyskanie jednorodnej mieszanki. Może być stosowana do wykonania warstw konstrukcji nawierzchni oraz podłoża ulepszanego

**Warstwa mrozoochronna** – warstwa, której głównym zadaniem jest ochrona nawierzchni przed wysadzinami powodowanymi przez szkodliwe działanie mrozu i zwiększenie nośności warstw dolnych konstrukcji nawierzchni. W szczególnych przypadkach (bliskie sąsiedztwo zwierciadła wody gruntowej od spodu konstrukcji nawierzchni) warstwa mrozoochronna, wykonana z gruntu niewysadzinowego lub z mieszanki niezwiązanej, może pełnić funkcję warstwy odsączającej.

**Warstwa odsączająca** – warstwa zapewniająca odprowadzenie wody przedostającej się do spodu nawierzchni. Rolę warstwy odsączającej może pełnić warstwa mrozoochronna albo warstwa ulepszanego podłoża. Aby warstwy te mogły pełnić funkcję warstwy odsączającej muszą być wykonane z materiału ziarnistego (mieszanki niezwiązanej lub z gruntu niewysadzinowego) o odpowiednim uziarnieniu i o współczynniku filtracji.

**Kruszarka** – maszyna rozdrabniająca, wykorzystująca proces kruszenia do wytwarzania kruszywa. Ze względu na mobilność całej maszyny można wyróżnić kruszarki stacjonarne, semi-mobilne - na podwoziu kołowym i mobilne - na gąsienicowym.

**Kruszywo doziarniające** - kruszywo naturalne, sztuczne lub z recyklingu umożliwiające korektę uziarnienia i zaprojektowanie krzywej uziarnienia mieszanki mineralnej, spełniającej warunki pola dobrego uziarnienia

**Kruszywo naturalne** – kruszywo pochodzenia mineralnego, które poza obróbką mechaniczną nie zostało poddane żadnej innej obróbce

**Kruszywo z recyklingu** – kruszywo powstałe w wyniku przeróbki nieorganicznego materiału zastosowanego uprzednio w budownictwie

**Deklaracja Właściwości Użytkowych (DWU)** – dokument wyrażający właściwości użytkowe wyrobów budowlanych w odniesieniu do zasadniczych charakterystyk tych wyrobów zgodnie z odpowiednimi zharmonizowanymi specyfikacjami technicznymi.

**Materiał antropogeniczny** – materiał powstały w wyniku bezpośredniej lub pośredniej działalności człowieka (na przykład grunt ulepszony, odpad przemysłowy, materiał z recyklingu).

Pozostałe określenia podstawowe podane w niniejszych STWIORB są zgodne z odpowiednimi polskimi normami i z definicjami podanymi w STWIORB D-M 00.00.00 "Wymagania Ogólne".

## 2. MATERIAŁY

### 2.1 Ogólne wymagania dotyczące materiałów

Ogólne wymagania dotyczące materiałów ich pozyskiwania i składowania, podano STWIORB D-M 00.00.00 „Wymagania ogólne”.

### 2.2 Rodzaje materiałów

**Tablica 2.1** Zakres stosowania materiałów do warstwy mrozoochronnej/odsączającej

Lp.	Rodzaj materiału	Kategoria ruchu
-----	------------------	-----------------

		KR1 - KR2	KR3 - KR4	KR5 - KR7
1	Mieszanki niezwiązane	stosuje się		
2	Mieszanki związane spoiwami hydraulicznymi	stosuje się (nie dotyczy warstwy odsączającej)		nie stosuje się
3	Grunty stabilizowane spoiwami hydraulicznymi	stosuje się (nie dotyczy warstwy odsączającej)		nie stosuje się
4	Grunty stabilizowane wapnem	stosuje się (nie dotyczy warstwy odsączającej)	nie stosuje się	
5	Grunty niewysadzinowe	stosuje się		

Mieszanki niezwiązane i mieszanki związane spoiwem hydraulicznym oraz grunty stabilizowane spoiwem hydraulicznym lub wapnem mogą zawierać w swoim składzie materiały antropogeniczne i materiały z recyklingu. Mieszanki stosowane do wykonania warstwy mrozochronnej/odsączającej powinny być produkowane zgodnie z:

WT-4 2010 Wymagania Techniczne, rozdział: 3. Kontrola produkcji, 4 Opis i oznaczenie, 5 Oznakowanie, w przypadku mieszanek niezwiązanych,

WT-5 2010 Wymagania Techniczne, Część 5. Kontrola produkcji, 6 Ustalenia formalne, w przypadku mieszanek związanych spoiwami hydraulicznymi.

### 2.2.1 Mieszanki niezwiązane

Wymagania wobec kruszyw przeznaczonych do wytwarzania mieszanki należy przyjmować zgodnie z tablicą 2.2.

**Tablica 2.2.** Wymagania dla kruszywa do mieszanek niezwiązanych

Punkt w normie PN-EN 13242	Właściwość	Wymagane właściwości kruszywa do mieszanek niezwiązanych (kategorie według PN-EN 13242)	Odniesienie do tablicy w PN-EN 13242
		KR1-7	
4.3.1	Uziarnienie wg PN-EN 933-1, kategoria nie niższa niż	GC80/20, GF80, GA75	Tablica 2
4.3.2	Ogólne granice i tolerancje uziarnienia kruszywa grubego na sitach pośrednich wg PN-EN 933-1	GTCNR	Tablica 3
4.3.3	Tolerancje typowego uziarnienia kruszywa drobnego i kruszywa o	GTFNR,	Tablica 4

	ciągłym uziarnieniu wg PN-EN 933-1	GTANR	
4.4	Kształt kruszywa grubego wg PN-EN 933-4	FINR	Tablica 5
	a) maksymalne wartości wskaźnika płaskości lub b) maksymalne wartości wskaźnika kształtu	SINR	Tablica 6
4.5	Kategorie procentowych zawartości ziaren o powierzchni przekruszonej lub łamanych oraz ziaren całkowicie zaokrąglonych w kruszywie grubym ( $\geq 4\text{mm}$ ) wydzielonym z kruszywa o ciągłym uziarnieniu wg. PN-EN 933-5, kategoria nie niższa niż	CNR	Tablica 7
4.6	Zawartość pyłów wg PN-EN 933-1	fDeklarowana	Tablica 8
	a) w kruszywie grubym* b) w kruszywie drobnym*	fDeklarowana	Tablica 8
4.7	Jakość pyłów	Właściwość niebadana na pojedynczych frakcjach, a tylko w mieszankach	-
5.2	Odporność na rozdrabnianie wg PN-EN 1097-2, kategoria nie wyższa niż:	LANR	Tablica 9
5.3	Odporność na ścieranie kruszywa grubego wg PN-EN 1097-1	MDEdeklarowana	Tablica 11
5.4	Gęstość wg PN-EN 1097-6, rozdział 7, 8 albo 9	Deklarowana	-
5.5	Nasiąkliwość wg PN-EN 1097-6, rozdział 7, 8 albo 9 (zależności od frakcji)	WcmNR WA242**	-
6.2	Siarczany rozpuszczalne w kwasie wg PN-EN 1744-1	ASNR	Tablica 13
6.3	Całkowita zawartość siarki wg PN-EN 1744-1	SNR	Tablica 14
6.4.2.1	Stażność objętości żużła stalowniczego wg PN-EN 1744-1, rozdział 19.3	V5	Tablica 16
6.4.2.2	Rozpad krzemianowy w żużlu wielkopieczowym kawałkowym wg PN-EN	Brak rozpadu	-

	1744-1, p.19.1		
6.4.2.3	Rozpad żelazawy w żużlu wielkopiecowym kawałkowym wg PN-EN 1744-1, p. 19.2	Brak rozpadu	-
6.4.3	Składniki rozpuszczalne w wodzie wg PN-EN 1744-3	Brak substancji szkodliwych w stosunku do środowiska wg odrębnych przepisów	-
6.4.4	Zanieczyszczenia	Brak ciał obcych takich jak: drewno, szkło, plastik, mogących pogorszyć wyrób końcowy	-
7.2	Zgorzel słoneczna bazaltu wg PN-EN 1367-3, wg PN-EN 1097-2	SBLA Deklarowana	-
7.3.3	Mrozoodporność na frakcji kruszywa 8/16 wg PN-EN 1367-1	- skały magmowe i przeobrażone F4 - skały osadowe F Deklarowana (nie więcej niż 10 %) - kruszywa z recyklingu F Deklarowana (nie więcej niż 10 %) ( F Deklarowana nie więcej niż 25 %***)	Tablica 20
Zał. C	Skład materiałowy	Deklarowany	-
Zał.C. podrozdział C.3.4	Istotne cechy środowiskowe	Większość substancji niebezpiecznych określonych w dyrektywie Rady 76/769/EWG zazwyczaj nie występuje w źródłach kruszywa pochodzenia mineralnego. Jednak w odniesieniu do kruszyw sztucznych i odpadowych należy badać czy zawartość substancji niebezpiecznych nie przekracza wartości dopuszczalnych wg odrębnych przepisów	-

\*) Łączna zawartość pyłów w mieszance powinna się mieścić w wybranych krzywych granicznych.

\*\*) w przypadku gdy wymaganie nie jest spełnione, należy sprawdzić mrozoodporność.

\*\*\*) pod warunkiem gdy zawartość w mieszance nie przekracza 50% m/m

Mieszanki niezwiązane do warstwy mrozochronnej/odsączającej powinny spełniać wymagania krajowe, przenoszące zapisy normy PN-EN-13285 Mieszanki niezwiązane Specyfikacje, które zostały określone w dokumentach: WT-4 2010 Wymagania Techniczne, KTKN PiP 2014, KTKNSZ 2014.

Zakres stosowania mieszanek niezwiązanych do warstwy mrozochronnej/odsączającej oraz wymagania wobec tych mieszanek należy przyjmować zgodnie z tablicą 2.3.

**Tablica 2.3.** Podstawowe wymagania dotyczące mieszanek niezwiązanych do warstwy mrozochronnej/odsączającej

Lp.	Właściwości	Warstwa mrozochronna/odsączająca	
		KR1 - KR2	KR3 – KR7
1.	Uziarnienie, badanie wg PN-EN 933-1:	od 0/8 do 0/63	
2.	Zawartość ziaren przekruszonych lub łamanych, badanie wg PN-EN 933-5:	CNR	
3	Zawartość nadziarna badanie wg PN-EN 933-1:	OC90	
4	Wymagania wobec uziarnienia	Krzywe uziarnienia wg WT-4 2010 wg rys 2-8	

	badanie wg PN-EN 933-1:		(odniesienie do tablicy 5 i 6 w PN-EN 13285)	
5.	Maksymalna zawartość pyłów,	w typowych zastosowaniach	UF15	
	badanie wg PN-EN 933-1:	gdzie pełni rolę warstwy odsączającej	UF6	
6.	Odporność na rozdrabnianie, badanie wg PN-EN 1097-2		LANR	
7.	Wskaźnik piaskowy SE4*), badanie wg PN-EN 933-8, co najmniej	mieszanki po pięciokrotnym zagęszczeniu metodą Proctora wg PN-EN 13286-2	35	
8.	Mrozoodporność, badanie wg PN-EN 1367-1		FDeklarowana (nie więcej niż 10 %)	
9.	Wskaźnik CBR po moczeniu w wodzie 96 h, badanie wg PN-EN 13286-47, co najmniej %		25	35
10.	Współczynnik filtracji k10**	gdzie pełni rolę warstwy odsączającej	0,0093 cm/s, (8 m/dobę)	
11.	Zawartość wody w mieszance zagęszczanej, % (m/m) wilgotności optymalnej wg metody Proctora wg PN-EN 13286-2		70-100	

\*) Badanie wskaźnika piaskowego na frakcji 0/4 mm (SE4) wg normy wg PN-EN 933-8: 2015-07

\*\*) Badanie współczynnika filtracji - wg według normy BN-76/8950-03 lub wzoru USBSC

„amerykańskiego” w zależności od uziarnienia badanego materiału.

Ustalenie współczynnika filtracji na podstawie uziarnienia, celem potwierdzenia stałości produkcji mieszanki, należy wykonać przy każdym badaniu uziarnienia zgodnie z częstotliwością podaną w Tablicy 6.8. Dopuszcza się za zgodą Inżyniera/Zamawiającego alternatywne metody określania współczynnika filtracji z zastosowaniem wzorów empirycznych.

### 2.2.2 Mieszanki związane spoiwami hydraulicznymi

Mieszanki związane spoiwami hydraulicznymi do warstwy mrozochronnej powinny spełniać wymagania krajowe, przenoszące zapisy norm z zakresu od PN-EN 14227-1 do PN-EN 14227-5, które zostały określone w dokumentach: WT-5 2010 Wymagania Techniczne, KTKN PiP 2014, KTKNS 2014. Do wykonania warstwy mrozochronnej z mieszanek związanych spoiwami hydraulicznymi jako spoiwo można stosować:

cement wg PN-EN 197-1,

żużel wielkopieczowy wg PN-EN 15167-1,

popioły lotne wg PN-EN 14227-4,

spoiwa drogowe wg PN-EN 13282-1 lub aprobaty technicznej.

Zakres stosowania mieszanek związanych spoiwami hydraulicznymi do warstwy mrozochronnej oraz wymagania podstawowe wobec tych mieszanek należy przyjmować zgodnie z tablicą 2.4.

**Tablica 2.4.** Zakres stosowania i podstawowe wymagania wobec mieszanek związanych spoiwami hydraulicznymi do warstwy mrozochronnej

Lp.	Właściwości	Warstwa mrozochronna
-----	-------------	----------------------

		KR1 – KR4
1.	Mieszanki związane cementem wg PN-EN 14227-1	C1,5/2 , ≤ 4,0 MPa
2.	Mieszanki związane żużlem wg PN-EN 14227-2	Typ A1, A2, A3, B1, B2: CBR 50/25; Typ B4: C1,5/2
3.	Mieszanki związane popiołem lotnym wg PN-EN 14227-3 i PN-EN 14227-4	Typ 1, 2 i 5: C1,5/2 , ≤ 4,0 MPa; Typ 4: Rc ≥ 0,5 MPa
4.	Mieszanki związane spoiwem drogowym wg PN-EN 14227-5	Typ 1 i 2: C1,5/2 , ≤ 4,0 MPa; Typ 4: Rc ≥ 0,5 MPa

Uwaga: Oznaczenia typów konstrukcji zgodnie z KTKNPIP 2014 i KTKNS 2014

### 2.2.3 Grunty stabilizowane spoiwami hydraulicznymi lub wapnem

2.2.4 Grunty stabilizowane spoiwami hydraulicznymi lub wapnem do warstwy mrozochronnej powinny spełniać wymagania krajowe, przenoszące zapisy norm w zakresie od PN-EN 14227-15, które zostały określone

w dokumentach: KTKNPIP 2014 i KTKNS 2014. Do wykonania warstwy mrozochronnej z gruntów.

stabilizowanych można stosować spoiwa hydrauliczne lub wapno.

Zakres stosowania gruntów stabilizowanych spoiwami hydraulicznymi lub wapnem do warstwy mrozochronnej oraz podstawowe wymagania wobec tych gruntów należy przyjmować zgodnie z tablicą 2.5.

**Tablica 2.5.** Zakres stosowania i podstawowe wymagania dotyczące gruntów stabilizowanych spoiwami hydraulicznymi lub wapnem do warstwy mrozochronnej

Lp.	Właściwości	Warstwa mrozochronna	
		KR1 – KR2	KR3 – KR4
1.	Grunty stabilizowane cementem wg PN-EN 14227-15	C1,5/2 , ≤ 4,0 MPa	
2.	Grunty stabilizowane wapnem wg PN-EN 14227-15	RC1,0	nie stosuje się
3.	Grunty stabilizowane żużlem wg PN-EN 14227-15	C1,5/2 , ≤ 4,0 MPa	
4.	Grunty stabilizowane spoiwem drogowym wg PN-EN 14227-15	C1,5/2 , ≤ 4,0 MPa	
5.	Grunty stabilizowane popiołami lotnymi wg PN-EN 14227-15	C1,5/2 , ≤ 4,0 MPa	

### 2.2.5 Grunty niewysadzinowe

Gruntami niewysadzinowymi do warstwy mrozochronnej/odsączającej mogą być grunty naturalne lub antropogeniczne, z wyjątkiem piasku drobnego, spełniające wymagania podane w tablicy 2.6.

W przypadku gruntów antropogenicznych należy zwrócić szczególną uwagę na ich jednorodność.

**Tablica 2.6.** Zakres stosowania i podstawowe wymagania dotyczące gruntów niewysadzinowych do warstwy mrozochronnej/odsączającej



Lp.	Właściwości		Warstwa mrozoochronna/odsączająca	
			KR1 – KR2	KR3 - KR7
1.	Zawartość ziaren większych od 5,6 mm, badanie wg PN-EN 933-1, co najmniej %:		Brak wymagań	10
2.	Zawartość ziaren większych od 2 mm, badanie wg PN-EN 933-1, co najmniej %:		10	20
3.	Maksymalna zawartość cząstek przechodzących przez sito 0,063 mm w warstwie, badanie wg PN-EN 933-1, %:	w typowych zastosowaniach	15,0	15,0
		gdy pełni rolę warstwy odsączającej	6,0	6,0
4.	Wskaźnik piaskowy SE4*), badanie wg PN-EN 933-8, co najmniej		35	
5.	Wskaźnik CBR, po moczeniu w wodzie 96 h, badanie wg PN-EN 13286-47, co najmniej %:		25	35
6.	Współczynnik filtracji k10**:	w typowych zastosowaniach	Brak wymagań	Brak wymagań
		gdy pełni rolę warstwy odsączającej	0,0093 cm/s (8 m/dobę)	0,0093 cm/s (8 m/dobę)

\*) Badanie wskaźnika piaskowego na frakcji 0/4 mm (SE4) należy wykonać (po pięciokrotnym zagęszczeniu metodą Proctora wg PN-EN 13286-2) wg normy wg PN-EN 933-8: 2015 7

\*\*\*) Badanie współczynnika filtracji - wg według normy BN-76/8950-03 lub wzoru USBSC „amerykańskiego” w zależności od uziarnienia badanego materiału.

Ustalenie współczynnika filtracji na podstawie uziarnienia, celem potwierdzenia stałości produkcji mieszanki, należy wykonać przy każdym badaniu uziarnienia zgodnie z częstotliwością podaną w Tabelcy 6.8. Dopuszcza się za zgodą Inżyniera/Zamawiającego alternatywne metody określania współczynnika filtracji z zastosowaniem wzorów empirycznych.

### 2.2.6 Materiały pochodzące z recyklingu nawierzchni betonowych

Kruszywo z recyklingu nawierzchni betonowych stosowane może być w mieszankach z kruszywem naturalnym, lub samodzielnie. Do warstwy mrozoochronnej/odsączającej mogą być stosowane mieszanki kruszyw spełniające wymagania tabelcy 2.7. oraz pozostałe właściwości materiałów określone w pkt. 2.

**Tablica 2.7.** Zakres stosowania i podstawowe wymagania dotyczące materiałów z recyklingu nawierzchni betonowych do warstwy mrozoochronnej/odsączającej

Badana cecha	Norma	Jednostka	Warstwa mrozoochronna
Mrozoodporność	PN-EN 1367-1	[%]	FDeklarowana (nie więcej niż 10 %)
Wskaźnik nośności CBR	PN-EN 13286-47	[%]	>40

Do warstwy odsączającej mogą być stosowane mieszanki kruszyw spełniające wymagania współczynnika filtracji  $k_{10} \geq 8$  m/dobę. Zaleca się odsianie z recyklowanego materiału przeznaczonego na warstwę odsączającą frakcji pylastej.

### 2.2.7 Woda

Woda powinna być zgodna z PN-EN 1008.

### **2.2.8 Spoiwa hydrauliczne i wapno**

Spoiva hydrauliczne i wapno powinny być zgodne :

cement z PN-EN 197-1,

żużel wielkopieczowy z PN-EN 15167-1,

popioły lotne z PN-EN 14227-4,

spoiwa drogowe z PN-EN 13282-1 lub aprobatą techniczną,

wapno z PN-EN 459-1.

## **3.SPRZĘT**

### **3.1. Ogólne wymagania dotyczące sprzętu**

Ogólne wymagania dotyczące sprzętu podano w STWIORB D-M 00.00.00, Wymagania ogólne"

### **3.2. Sprzęt do wykonania warstwy**

Sprzęt do wykonania warstwy powinien być dobrany przez Wykonawcę tak, aby zabezpieczył jakość zgodnie z wymaganiami projektowymi i harmonogramem budowanej drogi. Mieszanka kruszywa dla warstwy mrozoodpornej/odsączającej powinna być rozkładana za pomocą urządzeń uniemożliwiających segregację.

Wykonawca przystępujący do wykonania robót związanych z wykonaniem warstwy powinien wykazać się możliwością korzystania z następującego sprzętu:

mieszarki stacjonarne do wytwarzania mieszanek wyposażone w urządzenia dozujące. Mieszarki powinny zapewnić wytworzenie jednorodnej mieszanki o wilgotności optymalnej.

Wymaganie to jest zbędne w przypadku, gdy producent mieszanek gwarantuje dostawy jednorodnej mieszanki o wymaganym uziarnieniu i odpowiedniej wilgotności.

samochody wywrotki, samochody skrzyniowe

równiarki, spycharki

walce ogumione i stalowe wibracyjne lub statyczne,

płyty wibracyjne lub ubijaki mechaniczne do zagęszczania w miejscach trudnodostępnych

recyktery i urządzenia do automatycznego dozowania spoiwa – dotyczy stabilizacji gruntów.

## **4.TRANSPORT**

### **4.1. Ogólne wymagania dotyczące transportu**

Ogólne wymagania dotyczące transportu podano w STWIORB D-M-00.00.00 „Wymagania ogólne”.

### **4.2. Transport materiałów**

Wybór środków transportu oraz metod transportu należy do Wykonawcy. Transport wyrobów oraz materiałów przeznaczonych do wbudowania i wykonania robót nie może powodować zanieczyszczenia (materiałów i wyrobów), ani obniżenia ich jakości lub uszkodzeń. Wybór środków transportowych oraz metod transportu powinien być dostosowany do rodzaju materiału, jego objętości i załadunku oraz do odległości transportu. Wydajność środków transportowych powinna być ponadto dostosowana do wydajności sprzętu stosowanego do urabiania i wbudowywania materiału.

Materiały sypkie należy przewozić w sposób eliminujący możliwość wysypywania, pylenia oraz innego zanieczyszczenia środowiska.

## **5.WYKONANIE ROBÓT**

### **5.1. Ogólne zasady wykonania robót**

Ogólne zasady wykonania robót podano w STWIORB D-M-00.00.00 „Wymagania ogólne”

### **5.2. Zakres wykonywania robót**

Wykonawca może przystąpić do wykonywania warstwy mrozoochronnej/odsączającej dopiero po zakończeniu i odebraniu robót ulegających zakryciu leżących w warstwach niższych łącznie z tymi warstwami.

Mieszankę kruszywa o ściśle określonym uziarnieniu i wilgotności optymalnej należy wytwarzać w mieszarkach stacjonarnych gwarantujących otrzymanie jednorodnej mieszanki. Ze względu na konieczność zapewnienia jednorodności materiału nie dopuszcza się wytwarzania mieszanki przez mieszanie poszczególnych frakcji na drodze. Mieszanka po wyprodukowaniu powinna być od razu transportowana na miejsce wbudowania w sposób przeciwdziałający segregacji i nadmiernemu wysychaniu.

Na wykonanej warstwie mrozoochronnej/odsączającej nie może odbywać się ruch budowlany, niezwiązany bezpośrednio z wykonaniem kolejnej warstwy nawierzchni.

### **5.3. Przygotowanie podłoża**

Warstwę mrozoochronną/odsączającą należy układać na podłożu gruntowym lub warstwie ulepszonego podłoża. Podłoże gruntowe powinno spełniać wymagania określone w STWIORB D-02.03.01 „Wykonanie nasypów” STWIORB D-02.01.01 „Wykonanie wykopów”, STWIORB D.04.05.00 ulepszone podłoże.

#### **5.4. Wbudowanie mieszanki**

Warstwa powinna być rozłożona w sposób zapewniający osiągnięcie wymaganych spadków i rzędnych wysokościowych. Jeżeli warstwa składa się z więcej niż jednej warstwy mieszanki, to każda warstwa powinna być wyprofilowana i zagęszczona z zachowaniem wymaganych spadków i rzędnych wysokościowych. Grubość pojedynczo układanej warstwy nie może przekraczać 20 cm po zagęszczeniu. Rozpoczęcie budowy każdej następnej warstwy może nastąpić po odbiorze poprzedniej warstwy przez Inżyniera/Inspektora Nadzoru/Zamawiającego.

W miejscach, gdzie widoczna jest segregacja należy przed zagęszczeniem wymienić materiał na materiał o odpowiednich właściwościach. Zawartość wody w mieszance zagęszczanej musi być zgodna z granicami podanymi w tabeli 2.3. Wilgotność mieszanki kruszywa podczas zagęszczania powinna odpowiadać wilgotności optymalnej, określonej według próby Proctora, wg PN-EN 13286-2 oraz PN-EN 1097-6. Materiał nadmiernie nawilgocony, powinien zostać osuszony przez mieszanie i napowietrzanie. Jeżeli wilgotność mieszanki kruszywa jest niższa od ustalonej od wartości podanych w tabeli 2.3, to mieszanka powinna być zwilżona określoną ilością wody i równomiernie wymieszana. Grubość rozłożonej warstwy luźnego kruszywa powinna być taka, aby po jej zagęszczeniu osiągnęła grubość zgodną z Dokumentacją Projektową.

#### **5.5. Zagęszczenie mieszanki**

Warstwy z mieszanki należy zagęszczać walcami ogumionymi i wibracyjnymi gładkimi. W ostatniej fazie zagęszczania należy sprawdzić profil szablonem. Zagęszczenie należy wykonywać warstwami przy zachowaniu wilgotności optymalnej.

Zagęszczenie i nośność warstwy powinny być uzyskiwane równomiernie na całej szerokości.

Zagęszczenie i nośność kontroluje się płytą VSS (średnicy 30 cm) przez sprawdzenie modułów odkształcenia, które powinny odpowiadać warunkom podanym w pkt. 6.3 Do obliczenia modułów E należy stosować następujący wzór:

$$E_{1,2} = \frac{3}{4} \frac{p}{s} D$$

p – różnica nacisków z zakresu 0.25 – 0.35 [MPa] s – przyrost osiadania odpowiadający p [mm] D – średnica płyty [mm].

Za zgodą Inżyniera/Inspektora Nadzoru/Zamawiającego dopuszcza się alternatywne metody badań.

#### **5.6. Odcinek próbny**

Co najmniej 3 dni przed rozpoczęciem robót Wykonawca wykona odcinek próbny w celu:

stwierdzenia, czy sprzęt budowlany do mieszania, rozkładania i zagęszczania kruszywa jest właściwy, określenia grubości warstwy materiału z w stanie luźnym koniecznej do osiągnięcia wymaganej grubości warstwy po zagęszczeniu,

ustalenia liczby przejść sprzętu zagęszczającego, potrzebnej do uzyskania wymaganego wskaźnika zagęszczenia.

Na odcinku próbnym Wykonawca powinien użyć takich materiałów oraz sprzętu, jakie będą stosowane do wykonania warstwy na budowie.

Wykonawca może przystąpić do wykonania warstwy po zaakceptowaniu odcinka próbnego przez Inżyniera/Inspektora Nadzoru/Zamawiającego.

#### **5.7. Utrzymanie warstwy**

Warstwa po wykonaniu, a przed ułożeniem następnej warstwy powinna być utrzymywana w dobrym stanie. Jeżeli Wykonawca będzie wykorzystywał, za zgodą Inżyniera/Inspektora Nadzoru/Zamawiającego, gotową warstwę do ruchu budowlanego, to jest obowiązany naprawić wszelkie jej uszkodzenia spowodowane przez ten ruch. Koszt napraw wynikłych z niewłaściwego utrzymania warstwy obciąża Wykonawcę robót.

Warstwa z mieszanki związanej cementem powinna być natychmiast po zagęszczeniu poddana pielęgnacji według jednego z następujących sposobów:

- 7) skropieniem preparatem pielęgnacyjnym, posiadającym EOT/KOT lub aprobatę techniczną,
- 8) przykryciem na okres 7 do 10 dni nieprzepuszczalną folią z tworzywa sztucznego, ułożoną na zakład co najmniej 30 cm i zabezpieczoną przed zerwaniem przez wiatr,
- 9) przykryciem matami lub włókninami i spryskanie wodą przez okres 7÷10 dni,
- 9) przykryciem warstwą piasku i utrzymanie jej w stanie wilgotnym przez okres 7÷10 dni,
- 10) innymi środkami zaakceptowanymi przez Inżyniera/Inspektora Nadzoru.

Nie należy dopuszczać ruchu pojazdów i maszyn po warstwie kruszywa związanej cementem w okresie od 7 do 10 dni pielęgnacji, a po tym okresie ruch technologiczny może odbywać się wyłącznie za zgodą Inżyniera/Inspektora Nadzoru.

## **6.KONTROLA JAKOŚCI ROBÓT**

### **6.1 Ogólne zasady kontroli jakości robót**

Ogólne zasady kontroli jakości robót podano w D-M-00.00.00 „Wymagania Ogólne”.

Badania i pomiary dzielą się na:

- a) badania i pomiary Wykonawcy (w ramach własnego nadzoru),
- b) badania i pomiary kontrolne - w ramach nadzoru Zamawiającego.

W uzasadnionych przypadkach w ramach badań i pomiarów kontrolnych dopuszcza się wykonanie badań i pomiarów kontrolnych dodatkowych i/lub badań i pomiarów arbitrażowych.

Badania obejmują:

- pobranie próbek,
- zapakowanie próbek do wysyłki,
- transport próbek z miejsca pobrania do placówki wykonującej badania,
- przeprowadzenie badania,
- sprawozdanie z badań.

Pomiary obejmują terenową weryfikację cech warstwy.

#### **6.1.1. Badania i pomiary Wykonawcy**

Wykonawca jest zobowiązany do przeprowadzania na bieżąco badań i pomiarów w celu sprawdzania czy jakość wykonanych Robót jest zgodna z postawionymi wymaganiami.

Badania i pomiary powinny być wykonywane z niezbędną starannością, zgodnie z obowiązującymi przepisami i w wymaganym zakresie. Badania i pomiary Wykonawca powinien wykonywać z częstotliwością gwarantującą zachowanie wymagań dotyczących jakości robót, lecz nie rzadziej niż wskazano to w STWIORB. Wyniki badań będą dokumentowane i archiwizowane przez Wykonawcę. Wyniki badań Wykonawca jest zobowiązany przekazywać do Inżyniera/Inspektora Nadzoru/Zamawiającego.

#### **6.1.2. Badania i pomiary kontrolne**

Badania i pomiary kontrolne są zlecane przez Inżyniera/Inspektora Nadzoru/Zamawiającego, a których celem jest sprawdzenie, czy jakość zastosowanych materiałów i wyrobów budowlanych oraz gotowej warstwy spełniają wymagania określone w kontrakcie.

Pobieraniem próbek, wykonaniem badań i pomiarów na miejscu budowy zajmuje się Laboratorium Zamawiającego/Inżynier/Inspektor Nadzoru/Zamawiający przy udziale lub po poinformowaniu przedstawicieli Wykonawcy. Zamawiający decyduje o wyborze Laboratorium Zamawiającego.

#### **6.1.3. Badania i pomiary kontrolne dodatkowe**

W wypadku uznania, że jeden z wyników badań lub pomiarów kontrolnych nie jest reprezentatywny dla ocenianego odcinka budowy, strony kontraktu mogą wystąpić o przeprowadzenia badań lub pomiarów kontrolnych dodatkowych. Badania kontrolne dodatkowe są wykonywane przez Laboratorium Zamawiającego.

Inżynier/Inspektor Nadzoru decydują o miejscach pobierania próbek i wyznaczeniu odcinków częściowych ocenianego odcinka budowy tzn. dziennej działki roboczej.

#### **6.1.4. Badania i pomiary arbitrażowe**

Badania i pomiary arbitrażowe są powtórzeniem badań lub pomiarów kontrolnych i/lub kontrolnych dodatkowych, co do których istnieją uzasadnione wątpliwości ze strony Inżyniera/Inspektora Nadzoru/Zamawiającego lub Wykonawcy (np. na podstawie własnych badań).

Badania i pomiary arbitrażowe wykonuje się na wniosek strony kontraktu. Badania i pomiary arbitrażowe wykonuje bezstronne, akredytowane laboratorium (w tym inne laboratorium GDDKiA), które nie wykonywało badań lub pomiarów kontrolnych, przy udziale lub po poinformowaniu przedstawicieli stron.

W przypadku wniosku Wykonawcy zgodę na przeprowadzenie badań i pomiarów arbitrażowych wyraża Inżynier/Inspektor Nadzoru/Zamawiający po wcześniejszej analizie zasadności wniosku. Zamawiający akceptuje laboratorium, które przeprowadzi badania lub pomiary arbitrażowe.

### **6.2. Badania przed przystąpieniem do robót**

Przed przystąpieniem do robót Wykonawca powinien:

przedstawić Inżynierowi do akceptacji źródła poboru mieszanki oraz wszystkich dodatkowych materiałów, dołączając wszystkie dokumenty potwierdzające jakość materiałów składowych uzyskać wymagane dokumenty, dopuszczające

wyroby budowlane do obrotu i powszechnego stosowania (stwierdzenie o oznakowaniu materiału znakiem CE lub znakiem budowlanym B, certyfikat zgodności, deklarację właściwości użytkowych, ocenę techniczną, ew. badania materiałów wykonane przez dostawców itp.), opracować receptę laboratoryjną dla mieszanki kruszywa oraz przedstawić Inżynierowi wraz z wynikami badań do zatwierdzenia;

wykonać własne badania właściwości materiałów przeznaczonych do wykonania robót, określone przez Inżyniera. Badania te powinny obejmować wszystkie właściwości materiałów określone w pkt. 2.

Wszystkie dokumenty oraz wyniki badań Wykonawca przedstawia Inżynierowi do akceptacji. Ważność wykonanych przez producenta mieszanki pełnych badań materiałów wsadowych, w trakcie złożenia do akceptacji razem z receptą nie może przekroczyć pół roku od dnia wykonania tych badań.

### 6.3. Badania w czasie robót

Częstotliwość oraz zakres badań i pomiarów zgodnie z tablicą 6.8.

**Tablica 6.8.** Częstotliwość oraz zakres badań i pomiarów

Lp.	Wyszczególnienie badań i pomiarów	Częstotliwość badań	
		Minimalna liczba badań na dziennej działce roboczej	Maksymalna powierzchnia warstwy przypadająca na jedno badanie (m <sup>2</sup> )
1	Uziarnienie mieszanki	1	3000
2	Zawartość wody w mieszance		
3	Zagęszczenie i nośność warstwy***)	2	6000
4	Badanie właściwości mieszanki / gruntu	Przy zatwierdzeniu materiału oraz przy każdej istotnej zmianie jego właściwości, zmianie złoża, zmianie producenta.	
5	Szerokość warstwy	10 razy na 1km jezdni	
6	Równość podłużna	co 20 m na każdym pasie ruchu	
7	Równość poprzeczna	10 razy na 1km jezdni	
8	Spadki poprzeczne *)	10 razy na 1km jezdni	
9	Rzędne wysokościowe	Co 25 m na odcinkach prostych i co 10m na łukach w osi jezdni i na jej krawędziach dla autostrad i dróg ekspresowych, co 100m na odcinkach prostych i co 10 m na łukach dla pozostałych dróg	
10	Ukształtowanie osi w planie *)	Zgodnie z dokumentacją projektową	
11	Grubość warstwy**)	10 razy na 1km jezdni**)	
12	Wytrzymałość na ściskanie (dotyczy materiałów związanych)	1 seria próbek (min. 3 próbki) na każde 3000m <sup>2</sup> wbudowanej warstwy, lecz nie rzadziej niż 1 na dziennej działce roboczej.	

\*) dodatkowe pomiary spadków poprzecznych i ukształtowania osi w planie należy wykonać w punktach głównych łuków poziomych.

\*\* ) na podstawie operatów geodezyjnych,  
 \*\*\* ) nośność tylko dla warstw niezwiązanych

### 6.3.1. Uziarnienie mieszanki

Próbki należy pobierać losowo z rozłożonej warstwy, przed jej zagęszczeniem.

Badanie uziarnienia mieszanki/gruntu należy wykonać wg PN-EN 933-1.

### 6.3.2. Zawartość wody

Zawartość wody w mieszankach/gruntach powinna odpowiadać wymaganej zawartości wody w trakcie wbudowywania i zagęszczania określonej według PN-EN 13286-2.

### 6.3.3. Zagęszczenie i nośność

Zagęszczenie każdej warstwy powinno odbywać się aż do osiągnięcia wymaganego wskaźnika zagęszczenia.

Kontrolę zagęszczenia oraz nośności warstwy należy oprzeć na metodzie obciążeń płytowych wg załącznika B do normy PN-S-02205 lub badaniu wskaźnika zagęszczenia wg normy BN-77/8931-12 i nośności E2 wg metody obciążeń płytowych.

Zagęszczenie warstwy należy uznać za prawidłowe, gdy stosunek wtórnego modułu odkształcenia E2 do pierwotnego modułu odkształcenia E1 jest < 2,2, lub wskaźnik zagęszczenia IS i nośność warstwy E2 jest zgodna z tabelą 6.9.

Zagęszczenie podbudowy stabilizowanej mechanicznie należy uznać za prawidłowe, gdy wskaźnik odkształcenia I<sub>o</sub> tj. stosunek wtórnego modułu E2 do pierwotnego modułu odkształcenia E1 jest nie większy od 2,2 dla każdej warstwy konstrukcyjnej podbudowy.

$$I_o = \frac{E_2}{E_1} \leq 2,2$$

Moduł odkształcenia należy wyznaczyć dla przyrostu obciążenia od 0,25 MPa do 0,35 MPa przy zastosowaniu płyty VSS o średnicy 300 mm. Końcowe obciążenie powinno wynosić 0,45 MPa.

Obliczenie wyników wg wzoru:

$$E = \frac{3 p_s D}{4 s}$$

w którym:

E – moduł odkształcenia (MPa)

p – różnica nacisków (MPa)

s – przyrost osiadań odpowiadający tej różnicy nacisków (mm)

D – średnica płyty (mm)

Wymagania dla wtórnego modułu odkształcenia należy przyjmować w zależności jej umiejscowienia w konstrukcji zgodnie z wymaganiami opisanymi w KTKNPIp 2014 i KTKNS 2014, oraz z Dokumentacją Projektową. Wartość wtórnego modułu odkształcenia E2 powinny odpowiadać parametrom podanym w tabelicy 6.9.

**Tablica 6.9.** Wymagania dla nośności

Badanie	drogi o ruchu	drogi o ruchu	drogi o ruchu
	KR1 ÷ KR2	KR3 ÷ KR4	KR5 ÷ KR7
Wskaźnik zagęszczenia I <sub>s</sub> :	≥ 1,00	≥ 1,00	≥ 1,03
Wskaźnik odkształcenia I <sub>o</sub>	≤ 2,20	≤ 2,20	≤ 2,20
Wtórny moduł odkształcenia E2	≥ 80 MPa	≥ 100 MPa	≥ 100 MPa

Minimalna częstość badania zagęszczenia i nośności powinna wynosić 2 badanie na dziennej działce roboczej wg pkt. 6.3. Dopuszcza się alternatywne metody pomiaru nośności i zagęszczenia w uzgodnieniu z Inżynierem/Zamawiającym. Jako metody referencyjne uznaje się badania wskaźnika zagęszczenia wg BN-77/8931-12 oraz wtórnego modułu odkształcenia wg PN-S-02205.

### 6.3.4. Właściwości kruszywa

Właściwości mieszanki/gruntu obejmujące ocenę wszystkich właściwości określonych w pkt. 2 należy badać z częstotliwością zgodnie z tablicą 6.8.

### **6.3.5. Szerokość warstwy**

Szerokość warstwy nie może się różnić od szerokości projektowanej o więcej niż +10 cm, -5 cm.

### **6.3.6. Równość, spadki warstwy**

Nierówności podłużne i poprzeczne należy mierzyć 4 metrową łata, zgodnie z normą BN-68/8931-04 lub metodą równoważną (planografem). Nierówności nie mogą przekraczać 20 mm.

Spadki poprzeczne warstwy mrozoochronnej/odsączającej na prostych i łukach powinny być zgodne z dokumentacją projektową z tolerancją  $\pm 0,5\%$ .

### **6.3.7. Rzędne wysokościowe**

Różnice pomiędzy rzędnymi wysokościowymi warstwy i rzędnymi projektowanymi nie powinny przekraczać -2 cm i +1 cm

### **6.3.8. Ukształtowanie osi w planie**

Oś w planie nie może być przesunięta w stosunku do osi projektowanej o więcej niż 5cm.

### **6.3.9. Grubość warstwy**

Grubość warstwy powinna być zgodna z określoną w dokumentacji projektowej. Jeżeli warstwa, ze względów technologicznych, została wykonana w dwóch warstwach, należy mierzyć łączną grubość tych warstw. Wybór metody pomiarów grubości należy przedstawić Inżynierowi do akceptacji. Na wszystkich powierzchniach wadliwych pod względem grubości Wykonawca wykona naprawę warstwy w sposób zaakceptowany przez Inżyniera/Inspektora Nadzoru/Zamawiającego.

### **6.3.10. Wytrzymałość na ściskanie**

Wytrzymałość na ściskanie mieszanek związanych i gruntów stabilizowanych powinna spełniać wymagania określone w pkt. 2 w zależności od zastosowania.

## **7.OBMIAR ROBÓT**

Ogólne zasady obmiaru robót podano w D-M 00.00.00 "Wymagania Ogólne" pkt 7.

### **7.1. Jednostka obmiarowa**

Jednostką obmiarową jest m<sup>2</sup> (metr kwadratowy) warstwy mrozoochronnej i odsączającej.

## **8.ODBIÓR ROBÓT**

Ogólne zasady odbioru robót podano w D-M 00.00.00 „Wymagania Ogólne” pkt 8. Roboty uznaje się za wykonane zgodnie z Dokumentacją Projektową, STWiORB i wymaganiami Inżyniera/Zamawiającego, jeżeli wszystkie pomiary i badania z zachowaniem tolerancji wg punktu 6 dały wyniki pozytywne.

Do odbioru ostatecznego uwzględniane są wyniki badań i pomiarów kontrolnych, badań i pomiarów kontrolnych dodatkowych oraz badań i pomiarów arbitrażowych do wyznaczonych odcinków częściowych.

### **8.1. Zasady postępowania z wadliwie wykonanymi robotami**

Jeżeli wystąpią wyniki negatywne dla materiałów i robót (nie spełniające wymagań określonych w STWiORB i opracowanych na ich podstawie STWiORB), to Inżynier/Inspektor nadzoru/Zamawiający wydaje Wykonawcy polecenie przedstawienia programu naprawczego, chyba że na wniosek jednej ze stron kontraktu zostaną wykonane badania lub pomiary arbitrażowe (zgodnie z pkt. 6.5 niniejszego STWiORB), a ich wyniki będą pozytywne. Wykonawca w programie tym jest zobowiązany dokonać oceny wpływu na trwałość, przedstawić sposób naprawienia wady lub wnioskować o zredukowanie ceny kontraktowej.

Na zastosowanie programu naprawczego wyraża zgodę Inżynier/Inspektor nadzoru/Zamawiający.

W przypadku braku zgody Inżyniera/Inspektora Nadzoru/Zamawiającego na zastosowanie programu naprawczego wszystkie materiały i roboty nie spełniające wymagań podanych w odpowiednich punktach STWiORB zostaną odrzucone. Wykonawca wymieni materiały na właściwe i wykona prawidłowo roboty na własny koszt.

Jeżeli wymiana materiałów niespełniających wymagań lub wadliwie wykonane roboty spowodują szkodę w innych, prawidłowo wykonanych robotach, to również te roboty powinny być ponownie wykonane przez Wykonawcę na jego koszt.

## **9.PODSTAWA PŁATNOŚCI**

Ogólne ustalenia dotyczące podstawy płatności podano w STWiORB D-M 00.00.00 „Wymagania Ogólne” .

Cena wykonania 1m<sup>2</sup> warstwy mrozoochronnej / odsączającej obejmuje:

prace pomiarowe,

dostarczenie i rozłożenie na uprzednio przygotowanym podłożu warstwy materiału o grubości i jakości określonej w dokumentacji projektowej i specyfikacji technicznej,

wyrównanie ułożonej warstwy do wymaganego profilu,

zagęszczenie wyprofilowanej warstwy,

przeprowadzenie pomiarów i badań laboratoryjnych wymaganych w specyfikacji technicznej,

utrzymanie warstwy,

zawiera wszelkie inne czynności związane z prawidłowym wykonaniem warstwy zgodnie z wymaganiami niniejszych STWIORB.

Wszystkie roboty powinny być wykonane według wymagań dokumentacji projektowej, STWIORB, specyfikacji technicznej i postanowień Inżyniera/ Inspektora Nadzoru/ Zamawiającego.

## 10. PRZEPISY ZWIĄZANE

### 10.1. Normy

1. PN-EN 13242 Kruszywa do niezwiązanych i hydraulicznie związanych materiałów stosowanych w obiektach drogowych i budownictwie drogowym
2. PN-EN 13285 Mieszanki niezwiązane. Wymagania.
3. PN-EN 14227-1 Mieszanki związane spoiwem hydraulicznym. Wymagania. Część 1. Mieszanki związane cementem.
4. PN-EN 14227-2 Mieszanki związane spoiwem hydraulicznym. Wymagania. Część 2. Mieszanki związane żużlem.
5. PN-EN 14227-3 Mieszanki związane spoiwem hydraulicznym. Wymagania. Część 3. Mieszanki związane popiołem lotnym.
6. PN-EN 14227-4 Mieszanki związane spoiwem hydraulicznym. Wymagania. Część 4. Popioły lotne do mieszanek
7. PN-EN 14227-5 Mieszanki związane spoiwem hydraulicznym. Wymagania. Część 5. Mieszanki związane spoiwem drogowym.
8. PN-EN 14227-10 Mieszanki związane spoiwem hydraulicznym. Wymagania. Część 10. Grunty stabilizowane cementem.
9. PN-EN 14227-12 Mieszanki związane spoiwem hydraulicznym. Wymagania. Część 12. Grunty stabilizowane żużlem.
10. PN-EN 14227-13 Mieszanki związane spoiwem hydraulicznym. Wymagania. Część 13. Grunty stabilizowane hydraulicznym spoiwem drogowym.
11. PN-EN 14227-14 Mieszanki związane spoiwem hydraulicznym. Wymagania. Część 14. Grunty stabilizowane popiołami lotnymi.
12. PN-EN 933-1 Badanie geometrycznych właściwości kruszyw. Część 1: Oznaczenie składu ziarnowego – Metoda przesiewowa.
13. PN-EN 933-3 Badanie geometrycznych właściwości kruszyw. Część 2: Oznaczenie kształtu ziaren za pomocą wskaźnika płaskości.
14. PN-EN 933-4 Badanie geometrycznych właściwości kruszyw . Część 4: Oznaczenie kształtu ziaren- Wskaźnik kształtu.
15. PN-EN 933-5 Badanie geometrycznych właściwości kruszyw. Część 5: Oznaczenie procentowej zawartości ziarn o powierzchniach powstałych w wyniku przekruszenia lub łamania kruszyw grubych.
16. PN-EN 933-8 Badanie geometrycznych właściwości kruszyw. Część 8: Ocena zawartości drobnych cząstek - Badania wskaźnika piaskowego.
17. PN-EN 933-9 Badanie geometrycznych właściwości kruszyw. Część 9: Ocena zawartości drobnych cząstek- Badania błękitem metylenowym.
18. PN-EN 1097-2 Badania mechanicznych i fizycznych właściwości kruszyw. Część 2: Metody oznaczania odporności na rozdrobnienie.
19. PN-EN 1097-6 Badania mechanicznych i fizycznych właściwości kruszyw- Część 6: Oznaczanie gęstości ziarn i nasiąkliwości.
- PN-EN 1367-1 Badanie właściwości cieplnych i odporności kruszyw na działanie czynników atmosferycznych – Część 1: Oznaczenie mrozoodporności.
- PN-EN 1367-3 Badanie właściwości cieplnych i odporności kruszyw na działanie czynników atmosferycznych – Część 3: Badanie bazaltowej zgorzeli słonecznej metoda gotowania.
- PN-EN 13286-1 Mieszanki mineralne niezwiązane i związane spoiwem hydraulicznym- Część 1: Metody badań dla ustalonej laboratoryjnie referencyjnej gęstości i wilgotności - Wprowadzenie i wymagania ogólne.



- PN-EN 13286-2 Mieszanki mineralne niezwiązane i związane spoiwem hydraulicznym- Część 1: Metody badań dla ustalonej laboratoryjnie referencyjnej gęstości i wilgotności- Zagęszczanie aparatem Proctora.
- PN-EN 13286-47 Mieszanki mineralne niezwiązane i związane spoiwem hydraulicznym - Część 47: Metody badań dla określenia nośności, kalifornijski wskaźnik nośności CBR, natychmiastowy wskaźnik nośności i pęcznienia liniowego.
- PN-EN 459-1 Wapno budowlane. Część 1. Definicje, wymagania, kryteria zgodności.
- PN-EN 13282-1 Hydrauliczne spoiwa drogowe. Część 1. Hydrauliczne spoiwa drogowe szybkowiązące. Skład, wymagania, kryteria zgodności.
- PN-EN 15167-1 Mielony granulowany żużel wielkopieczowy do stosowania w betonie, zaprawie, zaczynie. Część 1. Definicje, specyfikacje i kryteria zgodności
- PKN-CEN ISO/TS 17892-11 Badania geotechniczne. Badania laboratoryjne gruntów. Część 11. Badanie filtracji przy stałym i zmiennym gradiencie hydraulicznym
- PN-S-02205 Drogi samochodowe. Roboty ziemne. Wymagania i badania.
- BN-77/8931-12 Drogi samochodowe. Oznaczenie wskaźnika zagęszczenia gruntu.
- BN-8931-04 Drogi samochodowe. Pomiar równości nawierzchni planografem i łąką.

## 10.2. Inne Dokumenty

1. Ustawa z dnia 16 kwietnia 2004r. o wyrobach budowlanych (jednolity tekst Dz. U. 2016 poz. 1570)
2. Rozporządzenie Ministra Infrastruktury z dnia 11 sierpnia 2004r. w sprawie deklarowania zgodności wyrobów budowlanych oraz sposobu znakowania ich znakiem budowlanym (Dz. U. Nr 198, poz. 2041 z późn. zm.)
3. Rozporządzenie Parlamentu Europejskiego i Rady (UE) Nr 305/2011 z dnia 9 marca 2011 r. ustanawiające zharmonizowane warunki wprowadzania do obrotu wyrobów budowlanych i uchylające dyrektywę Rady 89/106/EWG (Dz. Urz. UE L 88 z 04.04.2011)
4. Sprostowanie do rozporządzenia Parlamentu Europejskiego i Rady (UE) nr 305/2011 z dnia 9 marca 2011 r. ustanawiającego zharmonizowane warunki wprowadzania do obrotu wyrobów budowlanych i uchylającego dyrektywę Rady 89/106/EWG (Dz. Urz. UE L 103 z dnia 12.04.2013 r.)
  - Rozporządzenie delegowane Komisji (UE) NR 157/2014 z dnia 30 października 2013 r. w sprawie warunków udostępniania deklaracji właściwości użytkowych wyrobów budowlanych na stronie internetowej (Dz. Urz. UE L 52 z 21.02.2014r.)
  - Rozporządzenie delegowane Komisji (UE) NR 568/2014 z dnia 18 lutego 2014 r. zmieniające załącznik V do rozporządzenia Parlamentu Europejskiego i Rady (UE) nr 305/2011 dotyczący oceny i weryfikacji stałości właściwości użytkowych wyrobów budowlanych (Dz. Urz. UE L 157 z 27.05.2014r.)
  - Rozporządzenie delegowane Komisji (UE) Nr 574/2014 z dnia 21 lutego 2014 r. zmieniające załącznik III do rozporządzenia Parlamentu Europejskiego i Rady (UE) nr 305/2001 w odniesieniu do wzoru, który należy stosować przy sporządzaniu deklaracji właściwości użytkowych wyrobów budowlanych ( Dz. Urz. UE L 159 z 28.05.2014)
  - WT-4 2010 Mieszanki niezwiązane Wymagania Techniczne, załącznik nr 3 do zarządzenia Nr 102 Generalnego Dyrektora Dróg Krajowych i Autostrad z dnia 19 listopada 2010 r.
  - Rozporządzenie delegowane Komisji (UE) Nr 574/2014 z dnia 21 lutego 2014 r. zmieniające załącznik III do rozporządzenia Parlamentu Europejskiego i Rady (UE) nr 305/2001 w odniesieniu do wzoru, który należy stosować przy sporządzaniu deklaracji właściwości użytkowych wyrobów budowlanych ( Dz. Urz. UE L 159 z 28.05.2014)
  - WT-4 2010 Mieszanki niezwiązane Wymagania Techniczne, załącznik nr 3 do zarządzenia Nr 102 Generalnego Dyrektora Dróg Krajowych i Autostrad z dnia 19 listopada 2010 r.
9. WT-5 2010 Mieszanki związane spoiwem hydraulicznym do dróg krajowych Wymagania Techniczne, załącznik nr 4 do zarządzenia Nr 102 Generalnego Dyrektora Dróg Krajowych i Autostrad z dnia 19 listopada 2010 r.
10. Katalog Typowych Konstrukcji Nawierzchni Sztywnych, załącznik do zarządzenia Nr 30 Generalnego Dyrektora Dróg Krajowych i Autostrad z dnia 16.06.2014 r.
11. Katalog Typowych Konstrukcji Nawierzchni Podatnych i Półsztywnych, załącznik do zarządzenia Nr 31 Generalnego Dyrektora Dróg Krajowych i Autostrad z dnia 16.06.2014 r.
12. Projekt RID I/6 Wykorzystanie materiałów pochodzących z recyklingu. Zadanie 6 Załącznik 9.6 Wytyczne wykorzystania materiałów pochodzących z recyklingu nawierzchni betonowych.

**UWAGA: WSZELKIE ROBOTY UJĘTE W SPECYFIKACJI NALEŻY WYKONAĆ W OPARCIU O AKTUALNIE OBOWIĄZUJĄCE NORMY I PRZEPISY Obowiązują wydania przywołanych powyżej norm i innych dokumentów na dzień złożenia**

przez Wykonawcę oferty. Wprowadzenie nowszego wydania normy czy innego dokumentu wymaga uzgodnienia przez strony kontraktu.

## **D-04.03.01. Oczyszczenie i skropienie warstw konstrukcyjnych**

### **1. WSTĘP**

#### **1.1. Przedmiot STWIORB**

Przedmiotem niniejszych Warunków Wykonania i Odbioru Robót Budowlanych (STWIORB) są wymagania dotyczące wykonania i odbioru robót związanych z oczyszczeniem i skropieniem warstw konstrukcyjnych.

#### **1.2. Zakres stosowania STWIORB**

STWIORB są stosowane jako dokument przetargowy i kontraktowy przy zleceniu i realizacji robót na drogach publicznych. STWIORB stanowią podstawę opracowania Specyfikacji Technicznych Wykonania i Odbioru Robót Budowlanych (STWiORB).

#### **1.3. Określenia podstawowe**

Definicje i określenia podano w STWIORB D-M-00.00.00. "Wymagania ogólne", oraz w przepisach związanych wyszczególnionych w pkt. 10 niniejszego STWIORB.

#### **1.4. Ogólne wymagania dotyczące robót**

Ogólne wymagania dotyczące robót podano w STWIORB D-M-00.00.00 "Wymagania Ogólne".

### **2. MATERIAŁY**

Ogólne wymagania dotyczące materiałów, ich pozyskiwania i składowania podano w D-M-00.00.00 "Wymagania ogólne" oraz w przepisach związanych wyszczególnionych w pkt. 10 niniejszego STWIORB.

#### **2.1. Rodzaje materiałów do wykonania skropienia**

Do połączeń międzywarstwowych należy stosować następujące materiały:

- kationowe emulsje asfaltowe niemodyfikowane wg Załącznika Krajowego NA do PN-EN 13808 – do warstw asfaltowych dróg kategorii KR 1-2 i do podbudów z mieszanek niezwiązanych i związanych hydraulicznie,
- kationowe emulsje asfaltowe modyfikowane polimerami wg Załącznika Krajowego NA do PN-EN 13808 – do warstw asfaltowych dróg kategorii KR 3-7.

Spośród rodzajów emulsji wymienionych w Załączniku Krajowym NA do normy PN-EN 13808, należy stosować emulsje oznaczone kodem ZM. Należy stosować emulsje według aktualnego wydania Załącznika Krajowego.

#### **– SPRZĘT**

Ogólne wymagania dotyczące sprzętu podano w D-M-00.00.00 "Wymagania ogólne".

Do oczyszczania warstw nawierzchni należy stosować szczotki mechaniczne.

Do skrapiania warstw nawierzchni należy używać skrapiaarkę lepszczca.

Wykonawca jest zobowiązany do przedstawienia protokołów kalibracji skrapiaarek w zakresie równomierności skrapiania i wydatku asfaltu na m<sup>2</sup> powierzchni wg PN-EN 12272-1 i PN-EN 12271-3.

Skrapiarka powinna zapewnić rozkładanie lepszczca z tolerancją ±10% od ilości założonej.

Dopuszcza się skrapianie ręczne lancą w miejscach trudno dostępnych oraz przy urządzeniach usytuowanych w nawierzchni lub ją ograniczających.

#### **– TRANSPORT**

Ogólne wymagania dotyczące transportu podano w D-M-00.00.00. "Wymagania ogólne". Emulsja może być transportowana w cysternach, autocysternach, skrapiaarkach, beczkach i innych opakowaniach pod warunkiem, że nie będą korodowały pod wpływem emulsji i nie będą powodowały jej rozpadu. Cysterny, pojemniki i zbiorniki przeznaczone do transportu lub składowania emulsji powinny być czyste i nie powinny zawierać resztek innych lepszczczy.

#### **– WYKONANIE ROBÓT**

Ogólne zasady wykonania robót podano w D-M-00.00.00. "Wymagania ogólne".

Uzyskanie wymaganej trwałości nawierzchni jest uzależnione od zapewnienia połączenia między warstwami oraz ich współpracy w przenoszeniu obciążeń nawierzchni wywołanych ruchem pojazdów.

Zapewnienie połączenia międzywarstwowego wymaga starannego przygotowania podłoża, na którym będą układane kolejne warstwy asfaltowe, zastosowania odpowiedniej emulsji asfaltowej oraz właściwego wykonania skropienia.

Skropienie emulsją asfaltową ma na celu zwiększenie siły połączenia pomiędzy warstwami konstrukcyjnymi oraz zabezpieczenie przed wnikiem i zaleganiem wody pomiędzy warstwami.

#### **5.1. Odstępstwa**

Można odstąpić od wykonania skropienia w następujących przypadkach:

- przy rozkładaniu dwóch warstw asfaltowych w jednym cyklu technologicznym nie wykonuje się skropienia lepszczcem (tzw. połączenie gorące na gorące – technologia asfaltowych warstw kompaktowych),

– nie stosuje się skropienia przed ułożeniem mieszanki asfaltu lanego, chyba że technologia w sposób jednoznaczny tego wymaga lub z przyczyn technologicznych jest to zalecane.

## **5.2. Przygotowanie podłoża**

### **5.2.1. Przygotowanie podłoża z mieszanki mineralno-asfaltowej**

Przed wykonaniem skropienia, podłoże należy odpowiednio wcześniej przygotować poprzez:

oznakowanie poziome na warstwie stanowiącej podłoże warstwy asfaltowej należy usunąć,

wykonane w podłożu wypełnienia (łaty) z materiału o mniejszej sztywności np. łaty z asfaltu lanego w betonie asfaltowym należy usunąć, a powstałe w ten sposób ubytki wypełnić materiałem o właściwościach zbliżonych do materiału podstawowego np. wypełnić betonem asfaltowym. Nie dotyczy to przypadku, gdy układana na podłożu warstwa będzie miała sztywność zbliżoną do materiału występującego w łatach (np. łaty z asfaltu lanego i warstwa ścierna z asfaltu lanego),

na podłożu wykazującym uszkodzenia w postaci siatki spękań zmęczeniowych należy stosować warstwy (membrany) przeciwspekaniowe lub inne rozwiązania techniczne.

Przed skropieniem podłoże z mieszanki mineralno-asfaltowej należy oczyścić. W przypadku zanieczyszczonej warstwy dodatkowo oczyścić poprzez zabieg szczotkowania i mycie pod ciśnieniem. Przy używaniu szczotek mechanicznych należy zwrócić uwagę, aby nie została uszkodzona warstwa błonki asfaltowej na powierzchni ziaren kruszyw stanowiących górną powierzchnię warstwy. W przypadku zanieczyszczenia podłoża olejami, paliwem lub chemikaliami należy użyć specjalnych absorbentów do zebrania zanieczyszczeń a następnie zmyć powierzchnię wodą pod ciśnieniem. Oczyszczona nawierzchnia bezpośrednio przed skropieniem powinna być sucha bez zawilgoceń.

### **5.2.2. Przygotowanie podłoża z mieszanki mineralnej niezwiązanej i związanej hydraulicznie**

Powierzchnia podłoża musi być oczyszczona z wszelkiego obcego materiału innego niż mieszanka mineralna, z której została wykonana warstwa.

W przypadku podbudowy bardzo suchej, bezpośrednio przed wykonaniem skropienia emulsją asfaltową podłoże należy zwilżyć wodą, tak aby powierzchnię podłoża doprowadzić do stanu matowo-wilgotnego, bez zastoisk wodnych i bez zjawiska nasączenia warstwy wodą.

W przypadku skrapiania warstwy niezwiązanej nasiąkniętej wodą po opadach atmosferycznych należy opóźnić skropienie do momentu częściowego przesuszenia powierzchniowego warstwy (do stanu matowo-wilgotnego).

### **5.2.3. Przygotowanie podłoża na obiektach inżynierskich**

W przypadku podłoża, które stanowi izolacja przeciwwodna na obiektach mostowych, należy postępować według wskazań producenta lub zapisów w normach albo ocenach technicznych producentów izolacji.

## **5.3. Odcinek próbny**

Przed przystąpieniem do robót Wykonawca na odcinku próbnym przeprowadzi próbne skropienie warstwy w celu określenia optymalnych parametrów pracy skraparki i określenia wymaganej ilości emulsji na m<sup>2</sup> w zależności od rodzaju i stanu warstwy przewidzianej do skropienia. Oceną należy dokonać na podstawie wytrzymałości na ścinanie – wymagania pkt. 6.2.2. Lokalizacja odcinka próbnego zostanie zaakceptowana przez Inżyniera. Do wykonania odcinka próbnego, Wykonawca powinien zastosować takie same materiały oraz sprzęt, jakie będą stosowane do wykonania skropienia warstw konstrukcyjnych podczas robót.

## **5.4. Wykonanie skropienia**

Temperatura podłoża w czasie skrapiania powinna wynosić nie mniej niż +5°C. Nie dopuszcza się wykonywania skrapiania podczas opadów atmosferycznych lub tuż przed spodziewanymi opadami. Czasookres skropienia należy tak zaplanować, aby nie wystąpiły opady atmosferyczne wcześniej niż po całkowitym rozpadzie emulsji.

Wykonawca przekaże Inspektorowi Nadzoru kopię protokołu kalibracji skraparki (równomierności skrapiania oraz wydatku emulsji przy ustalonej prędkości przejazdu). Skraparka powinna zapewniać rozkładanie lepiszcza z tolerancją ±10 % w stosunku do ilości założonej. Skraparka, dla której nie wykonano kalibracji nie może zostać dopuszczona do wykonania skropienia.

Skrapianie należy wykonywać równomiernie na całej powierzchni przeznaczonej do skropienia, przy użyciu skrapiarek samochodowych, ewentualnie ciągnionych - wyposażonych w rampy spryskujące oraz automatyczne systemy kontroli wydatku skropienia. Dopuszcza się skrapianie ręczne lancą tylko w miejscach trudno dostępnych (np. ścieki uliczne) oraz przy urządzeniach usytuowanych w nawierzchni lub ją ograniczających. Skropione podłoże należy wyłączyć z ruchu publicznego i technologicznego przez zmianę organizacji ruchu. Po wykonanej warstwie skropienia powinien odbywać się wyłącznie ruch pojazdów związanych z układaniem następnej warstwy z mieszanki mineralno-asfaltowej.

Przed rozpoczęciem skrapiania należy strefy przyległe do skrapianych powierzchni jak np.: krawężniki, ścieki, wpusty itp. odpowiednio osłonić, zabezpieczając przed zabrudzeniem lub zalaniem emulsją.

Podłoże powinno być skropione z odpowiednim wyprzedzeniem przed układaniem następnej warstwy asfaltowej w celu rozpadu emulsji z wydzieleniem asfaltu i odparowaniem wody. O rozpadzie emulsji świadczy zmiana koloru skropionej powierzchni z brązowego na czarny.

Przed wykonaniem następnego zabiegu technologicznego należy odczekać minimum 30 minut od momentu zmiany koloru pokrytej lepiszczem warstwy na czarny.

Temperatura emulsji asfaltowej podczas wykonywania skropienia podłoża musi mieścić się w granicach podanych w tabeli 1.

Tabela 1. Temperatura użycia emulsji asfaltowych

Rodzaj lepiszcza	temperatura użycia [°C]	
	min.	maks.
Emulsja asfaltowa	50	85
Emulsja asfaltowa modyfikowana polimerem	60	85

**5.4.1. Skropienie warstwy z mieszanki mineralno-asfaltowej** Skropienie lepiszczem powinno być wykonane w ilości podanej w tabeli 2.

Tabela 2. Zalecane ilości emulsji asfaltowej do skropienia podłoża z mieszanki mineralno-asfaltowej [kg/m<sup>2</sup>] (uwaga - przyjęto dla emulsji kationowej o zawartości asfaltu 60% wg PN-EN 13808:2013 Załącznik Krajowy NA, rodzaje: C60B3 ZM, C60BP3 ZM)

Podłoże pod układaną warstwę asfaltową		Układana warstwa		
rodzaj	cecha	podbudowa asfaltowa	wiążąca	ścieralna z SMA lub z AC
<i>Dla dróg o kategorii ruchu od KR3 do KR7 - rodzaj emulsji: C60BP3 ZM*</i>				
Warstwa podbudowy asfaltowej	nowo wykonana	0,2 ÷ 0,4	0,3 ÷ 0,5	X
	frezowana	0,3 ÷ 0,5	0,3 ÷ 0,5	X
	porowata lub w złym stanie	0,3 ÷ 0,6	0,3 ÷ 0,7	X
Warstwa wiążąca	nowo wykonana	-	X	0,2 ÷ 0,4
	frezowana	-	0,3 ÷ 0,5	0,3 ÷ 0,5
	porowata lub w złym stanie	-	0,3 ÷ 0,7	0,3 ÷ 0,5
Stara nawierzchnia asfaltowa	frezowana	0,3 ÷ 0,5	0,3 ÷ 0,5	0,3 ÷ 0,5
	porowata lub w złym stanie	0,3 ÷ 0,6	0,3 ÷ 0,7	-

Dla dróg o kategorii ruchu od KR1 do KR2 - rodzaj emulsji: C60B3 ZM				
Warstwa podbudowy asfaltowej lub stara nawierzchnia asfaltowa	nowo wykonana podbudowa lub stara nawierzchnia szczelna	0,2 ÷ 0,4	0,3 ÷ 0,5	0,2 ÷ 0,4
	frezowana	0,3 ÷ 0,5	0,3 ÷ 0,5	0,3 ÷ 0,5
	porowata lub w złym stanie	0,3 ÷ 0,6	0,3 ÷ 0,7	0,3 ÷ 0,5
Warstwa wiążąca	nowo wykonana	-	X	0,2 ÷ 0,4
	frezowana	-	0,3 ÷ 0,5	0,3 ÷ 0,5
	porowata lub w złym stanie	-	0,3 ÷ 0,6	0,3 ÷ 0,5

11) do złączenia dwóch warstw asfaltowych, gdy obydwie te warstwy wykonane są z zastosowaniem asfaltów niemodyfikowanych dopuszcza się zastosowanie emulsji C60B3 ZM

Uwaga: w celu określenia ilości pozostałego lepiszcza asfaltowego, należy ilość emulsji asfaltowej podaną w tabeli pomnożyć przez 0,6.

Objaśnienia:

x - nie dotyczy

7. - - rozwiązanie nie występuje

Pod warstwę ścieralną wykonywaną z mieszanki typu:

BBTM należy stosować ilość skropienia odpowiadającą górnej granicy wg tabeli 2 jak dla mieszanki typu SMA, AC,

PA należy wykonać specjalne skropienie w sposób opisany w punkcie 7.2. WT-2 2016 część II,

SMA LA należy wykonać specjalne skropienie kationową emulsją modyfikowaną 60 % szybko rozpadową w ilości 0,4-0,5 kg/m<sup>2</sup> w przypadku zawartości wolnych przestrzeni w niżej leżącej warstwie 5- 7 %. Niższe lub wyższe od wymienionego przedziału zawartości wolnych przestrzeni wymagają zadozowania zmniejszonej lub zwiększonej ilości emulsji.

Optymalną ilość emulsji asfaltowej do skropienia należy ustalić na odcinku próbnym układania mieszanki mineralno-asfaltowej. Ocenę należy dokonać na podstawie wytrzymałości na ścinanie według kryterium podanego w WT-2 2016 – część II i stosownych STWIORB. W uzasadnionych przypadkach (brak szczepności), zakresy dozowania podane w tabeli 2 mogą zostać rozszerzone.

#### 5.4.2. Skropienie warstwy z mieszanki niezwiązanej lub związanej hydraulicznie

W przypadku skrapiania warstwy z mieszanki niezwiązanej lub związanej hydraulicznie po okresie długotrwałych opadów deszczu, Inspektor Nadzoru dopuszcza powierzchnię, która ma być skrapiana i charakteryzuje się odpowiednią wilgotnością (patrz pkt 5.2.2.). Jeśli poziom zawilgocenia warstwy jest zbyt duży, należy wstrzymać się ze skrapianiem do momentu przesuszenia powierzchni warstwy.

Skropienie lepiszczem powinno być wykonane w ilości podanej w tabeli 3.

Tabela 3. Zalecane ilości emulsji asfaltowej do skropienia podłoża z mieszanki niezwiązanej i związanej hydraulicznie [kg/m<sup>2</sup>] (uwaga - przyjęto dla emulsji kationowej o zawartości asfaltu równej 60% wg PN-EN 13808:2013 Załącznik Krajowy NA, rodzaj C60B10 ZM/R)

Rodzaj podłoża	Emulsja asfaltowa	
	Ilość	rodzaj
Warstwa podbudowy	0,5 ÷ 0,7	C60B10 ZM/R

z mieszanki niezwiązanej		
Warstwa podbudowy z mieszanki związanej spoiwem hydraulicznym	0,3 ÷ 0,7	C60B10 ZM/R zalecane pH ≥ 3,5

### 5.5. Ochrona wykonanego skropienia

Wykonanie warstwy ochronnej emulsji przez dodatkowe skropienie z użyciem mlecza wapiennego należy stosować dla dróg o kategorii ruchu KR 4÷7. Skropienie mleczeniem wapiennym wykonuje się dopiero wtedy, gdy nastąpi rozpad emulsji i odparuje woda.

Stężenie roztworu roboczego mlecza wapiennego należy przygotować tak, by w 100 g próbki zawartość wodorotlenku wapnia wyrażona w gramach, a otrzymana przez wysuszenie próbki w suszarce w temp. 110±5°C do stałej masy (jednak nie dłużej niż 5 godz.) była:

- nie mniejsza niż 16,0% i nie większa niż 28,0% - do skropienia podbudowy z mieszanki niezwiązanej lub związanej hydraulicznie,
- nie mniejsza niż 9,0 % i nie większa niż 16,0% - do skropienia warstw mineralno-asfaltowych.

Dozowana na nawierzchnię dawka roztworu mlecza wapiennego powinna zawierać się w przedziale 250 g/m<sup>2</sup> ± 20 g. Dalsze prace budowlane na zabezpieczonej nawierzchni można prowadzić po odparowaniu wody z zaaplikowanego roztworu mlecza wapiennego - ocena wizualna (powstanie suchego filmu wodorotlenku wapnia na powierzchni). Ze względu na osiadanie wodorotlenku wapnia na dnie zbiornika skrapiarki lub opryskiwacza, urządzenia te powinny być wyposażone w system obiegu zamkniętego lub mieszadło obrotowe. Jeśli producent mieszaniny gwarantuje jej jednorodność w określonym czasie, mieszadło nie jest wymagane. Mleczko wapienne należy przechowywać w odpowiednich zbiornikach homogenizacyjnych z zastosowaniem mechanizmów zabezpieczających. Produkt nie może być przechowywany ani transportowany w pojemnikach aluminiowych oraz przechowywany w temperaturach poniżej 5°C.

### – KONTROLA JAKOŚCI ROBÓT

Ogólne zasady kontroli jakości robót podano w D-M-00.00.00 „Wymagania ogólne” **6.1. Badania i pomiary**

#### przed przystąpieniem do robót

Przed przystąpieniem do robót Wykonawca powinien:

- uzyskać wymagane dokumenty, dopuszczające wyroby budowlane do obrotu i powszechnego stosowania (np. informacje o wyrobie budowlanym, stwierdzenie o oznakowaniu materiału znakiem CE lub znakiem budowlanym B, certyfikat zgodności, deklarację właściwości użytkowych, ocenę techniczną, ew. badania materiałów wykonane przez dostawców itp.),
- ew. wykonać własne badania właściwości materiałów przeznaczonych do wykonania robót, określone przez Inżyniera.

Wszystkie dokumenty oraz wyniki badań Wykonawca przedstawia Inżynierowi/Inspektorowi Nadzoru do akceptacji.

### 6.2. Badania w czasie robót

#### 6.2.1. Badania emulsji

Ocena emulsji powinna być dokonana na podstawie dokumentów dostarczonych przez producenta lepiszcza określonych w pkt. 6.1.

#### 6.2.2. Sprawdzenie jednorodności skropienia i zużycia emulsji (pozostałego asfaltu)

Należy przeprowadzić kontrolę ilości rozkładanego lepiszcza według normy PN-EN 12272-1. Dopuszcza się tolerancję ±10 % w stosunku do ilości założonej.

Miejsce pobrania próbek powinno znajdować się co najmniej 30m od miejsca, w którym rozpoczęto skropienie.

Oznaczanie dokładności dozowania emulsji zgodnie z normą PN-EN 12272-1 pkt. 6.

Jakość wykonanego skropienia na warstwach asfaltowych, należy dokonać na podstawie pomiaru wytrzymałość na ścinanie połączenia pomiędzy warstwami asfaltowymi i spełniania wymagań określonych w pkt. 5.4.1.

### – OBMIAR ROBÓT

#### 7.1. Ogólne zasady obmiaru robót

Ogólne zasady obmiaru robót podano w D-M-00.00.00 „Wymagania ogólne”.

## **7.2. Jednostka obmiarowa**

Jednostką obmiarową jest m<sup>2</sup> (metr kwadratowy) wykonanego oczyszczenia i skropienia warstwy.

### **– ODBIÓR ROBÓT**

Ogólne zasady odbioru robót podano w D-M-00.00.00 „Wymagania ogólne”. Roboty uznaje się za wykonane zgodnie z Dokumentacją Projektową i STWIORB, jeżeli wszystkie badania i pomiary z zachowaniem tolerancji wg pkt. 6 niniejszej STWIORB dały wyniki pozytywne.

### **– PODSTAWA PŁATNOŚCI**

#### **9.1. Ogólne ustalenia dotyczące podstawy płatności**

Ogólne ustalenia dotyczące podstawy płatności podano w D-M-00.00.00 „Wymagania ogólne”.

### **– PRZEPISY ZWIĄZANE**

#### **- Normy**

- PN-EN 13808 Asfalty i lepiszcza asfaltowe. Zasady klasyfikacji kationowych emulsji asfaltowych
- PN-EN 12272-1 Powierzchniowe utrwalenie. Metody badań. Część 1: Dozowanie i poprzeczny rozkład lepiszcza i kruszywa.
- PN-EN 12271-3 Powierzchniowe utrwalenie. Wymagania techniczne. Część 3. Dozowanie i dokładność dozowania lepiszcza i kruszywa.

Obowiązują wydania przywołanych powyżej norm i innych dokumentów na dzień złożenia przez Wykonawcę oferty. Wprowadzenie nowszego wydania normy czy innego dokumentu wymaga uzgodnienia przez strony kontraktu.

#### **10.2. Inne dokumenty**

- WT-2 2016 – część II Wykonanie warstw nawierzchni asfaltowych. Wymagania techniczne.
- Instrukcja laboratoryjnego badania szczepności międzywarstwowej warstw asfaltowych wg. metody Leutnera i wymagania techniczne szczepności” Politechnika Gdańska 2014.

**UWAGA: WSZELKIE ROBOTY UJĘTE W SPECYFIKACJI NALEŻY WYKONAĆ W OPARCIU O AKTUALNIE OBOWIĄZUJĄCE NORMY I PRZEPISY Obowiązują wydania przywołanych powyżej norm i innych dokumentów na dzień złożenia przez Wykonawcę oferty. Wprowadzenie nowszego wydania normy czy innego dokumentu wymaga uzgodnienia przez strony kontraktu.**

## **D-04.04.02. Podbudowa pomocnicza i zasadnicza z mieszanki niezwiązanej**

### **1. WSTĘP**

#### **1.1. Przedmiot STWIORB**

Przedmiotem niniejszych STWIORB są wymagania dotyczące wykonania i odbioru podbudowy z mieszanki niezwiązanej. Zakresem obejmuje warstwy podbudowy zasadniczej i pomocniczej z mieszanki niezwiązanej stabilizowanej mechanicznie

#### **1.2. Zakres stosowania STWIORB**

STWIORB są stosowane, jako dokument przetargowy i kontraktowy przy zlecaniu i realizacji robót na drogach publicznych.

#### **1.3. Określenia podstawowe**

Definicje i określenia podano w STWIORB D-M.00.00.00. "Wymagania ogólne" oraz w przepisach związanych wyszczególnionych w pkt. 10 niniejszego STWIORB.

1.3.1. **Podbudowa zasadnicza** – jedna warstwa lub dwie warstwy konstrukcji nawierzchni spełniająca(e) podstawową funkcję w rozłożeniu naprężeń od kół 20 pojazdów. Podbudowa zasadnicza może być jednowarstwowa lub dwuwarstwowa. Materiałami do podbudowy zasadniczej mogą być:

- beton asfaltowy,
- mieszanki niezwiązane,
- mieszanki związane spoiwem hydraulicznym,
- grunty stabilizowane spoiwem hydraulicznym,
- mieszanki wykonane w technologii recyklingu na zimno (mieszanki mineralno-cementowo-emulsyjne, mieszanki mineralne z asfaltem spienionym)

o właściwościach odpowiednich do podbudowy zasadniczej.

1.3.2. **Podbudowa zasadnicza jednowarstwowa** wg KTKN PiP 2014 r. występuje w następujących przypadkach:

- Typ A1 (tablica 9.1) dla kategorii ruchu KR1-KR2,

- Typ A2 (tablica 9.2) dla kategorii ruchu KR1-KR2,
- Typ A3 (tablica 9.3) dla kategorii ruchu KR1-KR2,
- Typ B (tablica 9.4) dla kategorii ruchu KR1-KR7,
- Typ C (tablica 9.5) dla kategorii ruchu KR1-KR2,
- Typ D (tablica 9.6) dla kategorii ruchu KR1-KR2,
- Typ E (tablica 9.7) dla kategorii ruchu KR1-KR3.

W wymienionych konstrukcjach jednowarstwową podbudowę zasadniczą stanowią: mieszanka niezwiązana (typy A1, A2, A3), beton asfaltowy (typ B), mieszanka związana spoiwem hydraulicznym (typ C), grunt stabilizowany spoiwem hydraulicznym (typ D) lub mieszanki wykonane w technologii recyklingu na zimno (typ E).

**1.3.3. Podbudowa zasadnicza dwuwarstwowa** wg KTKN PiP 2014 r. występuje w następujących przypadkach:

- Typ A1 (tablica 9.1) dla kategorii ruchu KR3-KR7,
- Typ A2 (tablica 9.2) dla kategorii ruchu KR3-KR7,
- Typ C (tablica 9.5) dla kategorii ruchu KR3-KR7,
- Typ E (tablica 9.7) dla kategorii ruchu KR4.

W wymienionych konstrukcjach górną warstwę podbudowy zasadniczej stanowi beton asfaltowy, a dolną warstwę podbudowy zasadniczej stanowią mieszanka niezwiązana (typy A1, A2, A3), mieszanka związana spoiwem hydraulicznym (typ C) lub mieszanki wykonane w technologii recyklingu na zimno (typ E).

**1.3.4. Podbudowa pomocnicza** – warstwa tworząca platformę umożliwiającą prawidłowe wbudowanie podbudowy zasadniczej, a w czasie eksploatacji nawierzchni wspomagająca warstwy górne konstrukcji nawierzchni w rozłożeniu naprężeń od kół pojazdów oraz ochronę nawierzchni przed wysadzinami powodowanymi przez szkodliwe działanie mrozu. Materiałami używanymi do podbudowy pomocniczej mogą być:

- mieszanki niezwiązane,
- mieszanki związane spoiwami hydraulicznymi,
- grunty stabilizowane spoiwami hydraulicznymi,

o właściwościach odpowiednich do podbudowy pomocniczej.

**1.3.5. Mieszanka niezwiązana** – ziarnisty materiał, zazwyczaj o określonym składzie ziarnowym (od  $d=0$  do  $D$ ), który jest stosowany do wykonania ulepszanego podłoża gruntowego oraz warstw konstrukcji nawierzchni dróg. Mieszanka niezwiązana może być wytworzona z kruszyw naturalnych, sztucznych, z recyklingu lub mieszaniny tych kruszyw w określonych proporcjach.

**1.3.6. Kategoria** – charakterystyczny poziom właściwości kruszywa lub mieszanki niezwiązanej, wyrażony, jako przedział wartości lub wartość graniczna. Nie ma zależności pomiędzy kategoriami różnych właściwości.

**1.3.7. Kruszywo** – materiał ziarnisty stosowany w budownictwie, który może być naturalny, sztuczny lub z recyklingu.

**1.3.8. Kruszywo naturalne** – kruszywo ze złóż naturalnych pochodzenia mineralnego, które może być poddane wyłącznie obróbce mechanicznej. Kruszywo naturalne jest uzyskiwane z mineralnych surowców naturalnych występujących w przyrodzie, jak żwir, piasek, żwir kruszony, kruszywo z mechanicznie rozdrobnionych skał, nadziarna żwirowego lub otoczków.

**1.3.9. Kruszywo sztuczne** – kruszywo pochodzenia mineralnego, uzyskiwane w wyniku procesu przemysłowego obejmującego obróbkę termiczną lub inną modyfikację. Do kruszywa sztucznego zalicza się w szczególności kruszywo z żużli: wielkopieczowych, stalowniczych i pomiedziowych.

**1.3.10. Kruszywo z recyklingu** – kruszywo powstałe w wyniku przeróbki materiału zastosowanego uprzednio w budownictwie.

**1.3.11. Kruszywo kamienne** – kruszywo z mineralnych surowców jak żwir kruszony, mechanicznie rozdrobnione skały, nadziarno żwirowe.

**1.3.12. Kruszywo żużlowe z żużla wielkopieczowego** – kruszywo składające się głównie ze skrzystalizowanych krzemianów lub glinokrzemianów wapnia i magnezu uzyskanych przez powolne schładzanie powietrzem



ciepłego żużla wielkopieczowego. Proces chłodzenia może odbywać się przy kontrolowanym dodawaniu wody. Chłodzony powietrzem żużel wielkopieczowy twardnieje dzięki reakcji hydraulicznej lub karbonatyzacji.

- 1.3.13. **Kruszywo żużlowe z żużla stalowniczego** – kruszywo składające się głównie ze skrzystalizowanego krzemianu wapnia i ferrytu zawierającego CaO, SiO<sub>2</sub>, MgO oraz tlenek żelaza. Kruszywo otrzymuje się przez powolne schładzanie powietrzem ciepłego żużla stalowniczego. Proces chłodzenia może odbywać się przy kontrolowanym dodawaniu wody.
- 1.3.14. **Kategoria ruchu (KR1 ÷ KR7)** – obciążenie drogi ruchem samochodowym, wyrażone w osiach obliczeniowych (100 kN) według „Katalogu typowych konstrukcji nawierzchni podatnych i pólsztynnych”. Politechnika Gdańska, Warszawa 2014
- 1.3.15. **Kruszywo grube (wg PN-EN 13242)** – oznaczenie kruszywa o wymiarach ziaren d (dolnego) równym lub większym niż 1 mm oraz D (górnego) większym niż 2 mm.
- 1.3.16. **Kruszywo drobne (wg PN-EN 13242)** – oznaczenie kruszywa o wymiarach ziaren d równym 0 oraz D równym 6,3 mm lub mniejszym.
- 1.3.17. **Kruszywo o ciągłym uziarnieniu (wg PN-EN 13242)** – kruszywo stanowiące mieszankę kruszyw grubych i drobnych, w której D jest większe niż 6,3 mm.
- 1.3.18. **Destrukt asfaltowy** – materiał drogowy pochodzący z frezowania istniejących warstw z mieszanek mineralno-asfaltowych (mma) lub z przekruszenia kawałków warstw nawierzchni asfaltowych oraz niewbudowanych partii mma, który został ujednorodniony pod względem składu oraz co najmniej przesiany, w celu odrzucenia dużych kawałków mma (nadziarno nie większe od 1,4 D mieszanki)
- 1.3.19. **Destrukt betonowy** – materiał mineralno-cementowy powstały w wyniku kruszenia warstw konstrukcyjnych z betonu cementowego nawierzchni drogowych.
- 1.3.20. **Kruszywa słabe** – kruszywo przewidziane do zastosowania w mieszance przeznaczonej do wykonywania warstw nawierzchni drogowej lub podłoża ulepszonego, które charakteryzuje się różnicami w uziarnieniu przed i po 5-krotnym zagęszczeniu metodą Proctora, przekraczającymi ± 8%. Uziarnienie kruszywa należy sprawdzać na sitach przewidzianych do kontroli uziarnienia wg PN-EN 13285 i niniejszej STWIORB. O zakwalifikowaniu kruszywa do kruszyw słabych decyduje największa różnica wartości przesiewów na jednym z sit kontrolnych.

#### 1.4. Ogólne wymagania dotyczące robót

1.4.1. Ogólne wymagania dotyczące robót podano w STWIORB D-M 00.00.00 "Wymagania Ogólne".

### 2. MATERIAŁY

#### 2.1. Ogólne wymagania dotyczące materiałów

2.1.1. Ogólne wymagania dotyczące materiałów podano w STWIORB D-M 00.00.00, Wymagania ogólne" punkt 2.

#### 2.1.2. Podstawowe wymagania dotyczące materiałów

Wszystkie materiały użyte do budowy powinny pochodzić tylko ze źródeł uzgodnionych i zatwierdzonych przez Inżyniera/ Inspektora Nadzoru/Zamawiającego.

Mieszanka kruszywa niezwiązanego przeznaczona do podbudowy powinny spełniać wymagania krajowe, przenoszące zapisy normy PN-EN-13285 Mieszanki niezwiązane Wymagania, które zostały określone w dokumentach: WT-4 2010, KTKNPI 2014, KTKNS 2014. Materiałami stosowanymi do wytwarzania mieszanek z kruszywa niezwiązanego są:

kruszywo, woda do zraszania kruszywa.

Mieszanki kruszywa powinny być tak produkowane i składowane, aby miały jednakowe właściwości i spełniały wymagania podane w Tablicy 2.1 i 2.6. Wyprodukowane mieszanki kruszywa powinny być jednorodnie wymieszane i charakteryzować się równomierną wilgotnością. Kruszywo powinno być składowane w pryzmach, na utwardzonym i dobrze odwodnionym placu, w warunkach zabezpieczających przed zanieczyszczeniem i przed wymieszaniem różnych rodzajów kruszyw. Zawartość wody w mieszance kruszywa w trakcie wbudowywania i zagęszczania, określona według PN-EN 13286-2, powinna odpowiadać wymaganiom Tablicy 2.6.

#### 2.2. Właściwości kruszywa

Do mieszanek można stosować następujące rodzaje kruszyw:

- kruszywo naturalne lub sztuczne,
- kruszywo z recyklingu,
- połączenie kruszyw wymienionych w punktach a) i b) z określeniem proporcji kruszyw z a) i b)
- z dokładnością ± 5% m/m.

Należy zastosować kruszywa spełniające wymagania podane w Tabelcy 2.1.

**Tablica 2.1.** Wymagania dla kruszywa do mieszanek niezwiązanych

Punkt w normie PN-EN 13242	Właściwość	Wymagane właściwości kruszywa do mieszanek niezwiązanych (kategorie według PN-EN 13242)				Odniesienie do tablicy w PN-EN 13242
		podbudowa pomocnicza	podbudowa zasadnicza		Nawierzchnia	
		KR3-7	KR1-2	KR3-7	KR1-2	
4.3.1	Uziarnienie wg PN-EN 933-1, kategoria nie niższa niż	GC80/20, GF80, GA75	GC85/15, GF85, GA85	GC85/15, GF85, GA85	GC80/20, GF80, GA75	Tablica 2
4.3.2	Ogólne granice i tolerancje uziarnienia kruszywa grubego na sitach pośrednich wg PN-EN 933-1	GTCNR	GTC20/15	GTC20/15	GTC20/15	Tablica 3
4.3.3	Tolerancje typowego uziarnienia kruszywa drobnego i kruszywa o ciągłym uziarnieniu wg PN-EN 933-1	GTFNR, GTANR	GTF10, GTA20	GTF10, GTA20	GTF10, GTA20	Tablica 4
4.4	Kształt kruszywa grubego wg PN-EN 933-4	FINR	F150	F150	F150	Tablica 5
	a) maksymalne wartości wskaźnika płaskości lub b) maksymalne wartości wskaźnika kształtu	SINR	SI55	SI55	SI55	Tablica 6
4.5	Kategorie procentowych zawartości ziaren o powierzchni przekruszonej lub łamanych oraz ziaren całkowicie zaokrąglonych w kruszywie grubym ( $\geq 4\text{mm}$ ) wydzielonym z kruszywa o ciągłym uziarnieniu wg. PN-EN 933-5, kategoria nie niższa niż	CNR	C90/3 C50/30	C90/3 C50/30	C90/3 C50/30	Tablica 7
4.6	Zawartość pyłów wg PN-EN 933-1	fDeklarowana	fDeklarowana	fDeklarowana	fDeklarowana	Tablica 8
	a) w kruszywie grubym* b) w kruszywie drobnym*	fDeklarowana	fDeklarowana	fDeklarowana	fDeklarowana	Tablica 8
4.7	Jakość pyłów	Właściwość niebadana na pojedynczych frakcjach, a				-

		tylko w mieszankach				
5.2	Odporność na rozdrabnianie wg PN-EN 1097-2, kategoria nie wyższa niż:	LA40	LA35	LA35	LA40	Tablica 9
5.3	Odporność na ścieranie kruszywa grubego wg PN-EN 1097-1	MDEdeklarowana	MDEdeklarowana	MDEdeklarowana	MDEdeklarowana	Tablica 11
5.4	Gęstość wg PN-EN 1097-6, rozdział 7, 8 albo 9	Deklarowana	Deklarowana	Deklarowana	Deklarowana	-
5.5	Nasiąkliwość wg PN-EN 1097-6, rozdział 7, 8 albo 9 (zależności od frakcji)	WcmNR WA242**	WcmNR WA242**	WcmNR WA242**	WcmNR WA242**	-
6.2	Siarczany rozpuszczalne w kwasie wg PN-EN 1744-1	ASNR	ASNR	ASNR	ASNR	Tablica 13
6.3	Całkowita zawartość siarki wg PN-EN 1744-1	SNR	SNR	SNR	SNR	Tablica 14
6.5.2.1	Stażność objętości żużla stalowniczego wg PN-EN 1744-1, rozdział 19.3	V5	V5	V5	V5	Tablica 16
6.5.2.2	Rozpad krzemianowy w żużlu wielkopieczowym kawałkowym wg PN-EN 1744-1, p.19.1	Brak rozpadu	Brak rozpadu	Brak rozpadu	Brak rozpadu	-
6.5.2.3	Rozpad żelazawy w żużlu wielkopieczowym kawałkowym wg PN-EN 1744-1, p. 19.2	Brak rozpadu	Brak rozpadu	Brak rozpadu	Brak rozpadu	-
6.5.3	Składniki rozpuszczalne w wodzie wg PN-EN 1744-3	Brak substancji szkodliwych w stosunku do środowiska wg odrębnych przepisów				-
6.5.4	Zanieczyszczenia	Brak ciał obcych takich jak: drewno, szkło, plastik, mogących pogorszyć wyrób końcowy				-
7.2	Zgorzel słoneczna bazaltu wg PN-EN 1367-3, wg PN-EN 1097-2	SBLA	SBLA	SBLA	SBLA	-
7.3.3	Mrozoodporność na frakcji kruszywa 8/16 wg PN-EN 1367-1	Fdeklarowana (≤7)	F4	F4	F4	Tablica 20
Zał. C	Skład materiałowy	Deklarowany	Deklarowany	Deklarowany	Deklarowany	-
Zał.C. podrozdział	Istotne cechy środowiskowe	Większość substancji niebezpiecznych określonych w dyrektywie Rady 76/769/EWG zazwyczaj nie występuje w źródłach kruszywa pochodzenia mineralnego. Jednak w odniesieniu do kruszyw sztucznych i odpadowych				-

C.3.4	należy badać czy zawartość substancji niebezpiecznych nie przekracza wartości dopuszczalnych wg odrębnych przepisów
-------	---

\*) Łączna zawartość pyłów w mieszance powinna się mieścić w wybranych krzywych granicznych.

\*\*) w przypadku gdy wymaganie nie jest spełnione, należy sprawdzić mrozoodporność.

Zgodnie z KTKN PiP i KTKNS warstwa podbudowy pomocniczej nie występuje w rozwiązaniach zaproponowanych w Katalogach dla kategorii ruchu KR1-KR2.

### 2.3. Wymagania wobec mieszank

W warstwach podbudowy zasadniczej i pomocniczej można stosować następujące mieszanki kruszyw:

0/31,5 mm,

0/45 mm,

0/63 mm.

### 2.4. Wymagane właściwości mieszanki niezwiązanej do podbudowy pomocniczej

#### 2.4.1. Zawartość pyłu

Maksymalna zawartość pyłów < 0,063 mm w mieszankach kruszyw do podbudowy pomocniczej powinna spełniać wymagania kategorii podanej w Tabelicy 2.6. Zawartość pyłów należy oznaczać według PN-EN 933-1.

W przypadku słabych kruszyw zawartość pyłów w mieszance kruszyw należy badać i deklorować po, pięciokrotnym zagęszczeniu metodą Proctora. Zawartość pyłów w takiej mieszance ,po pięciokrotnym zagęszczeniu metodą Proctora, powinna również spełniać wymagania podane w Tabelicy 2.6.

#### 2.4.2. Zawartość nadziarna

Określona według PN-EN 933-1 zawartość nadziarna w mieszankach kruszyw powinna spełniać wymagania podane w Tabelicy 2.6. W przypadku słabych kruszyw decyduje zawartość nadziarna w mieszance kruszyw po pięciokrotnym zagęszczeniu metodą Proctora.

#### 2.4.3. Uziarnienie

Określone według PN-EN 933-1 uziarnienia mieszank kruszyw przeznaczonych do warstw podbudowy pomocniczej powinny spełniać wymagania przedstawione na rysunkach 2.1, 2.2 i 2.3.

Jako wymagane obowiązują tylko wymienione wartości liczbowe na rysunkach.

W przypadku słabych kruszyw uziarnienie mieszanki kruszyw należy również badać i deklorować, po 5 krotnym zagęszczeniu metodą Proctora. Kryterium przydatności takiej mieszanki, pod względem uziarnienia, jest spełnione, jeżeli uziarnienie mieszanki po pięciokrotnym zagęszczeniu metodą Proctora, mieści się w krzywych granicznych podanych na rysunkach 2.1, 2.2 i 2.3.

Rys. 2.1 Krzywe graniczne uziarnienia mieszanki niezwiązanej 0/31,5 mm do podbudowy pomocniczej

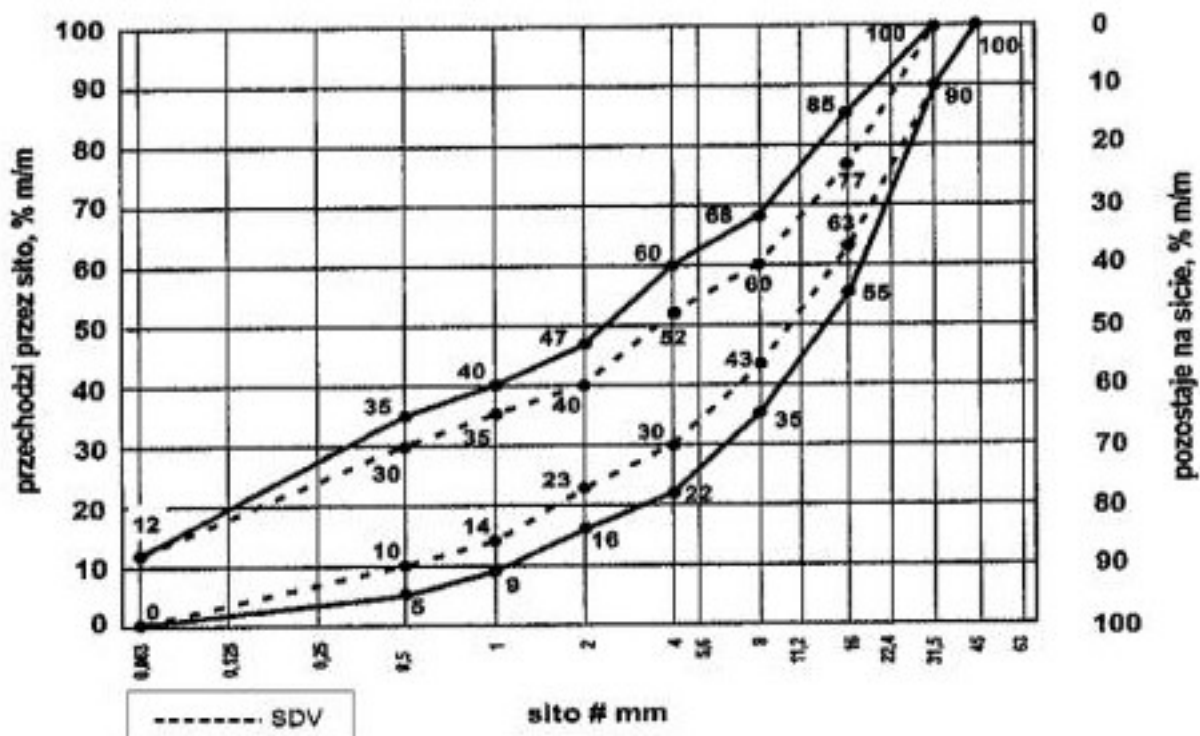

Rys. 2.2 Krzywe graniczne uziarnienia mieszanki niezwiązanej 0/45 mm do podbudowy pomocniczej

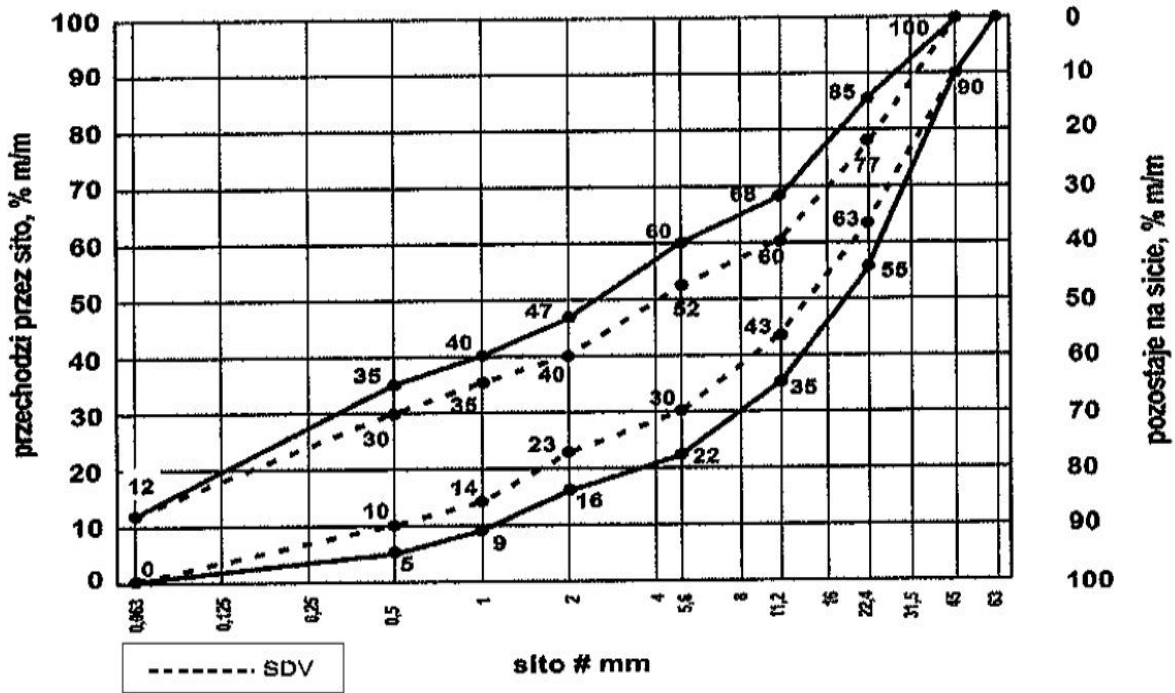

Rys. 2.3 Krzywe graniczne uziarnienia mieszanki niezwiązanej 0/63 mm do podbudowy pomocniczej

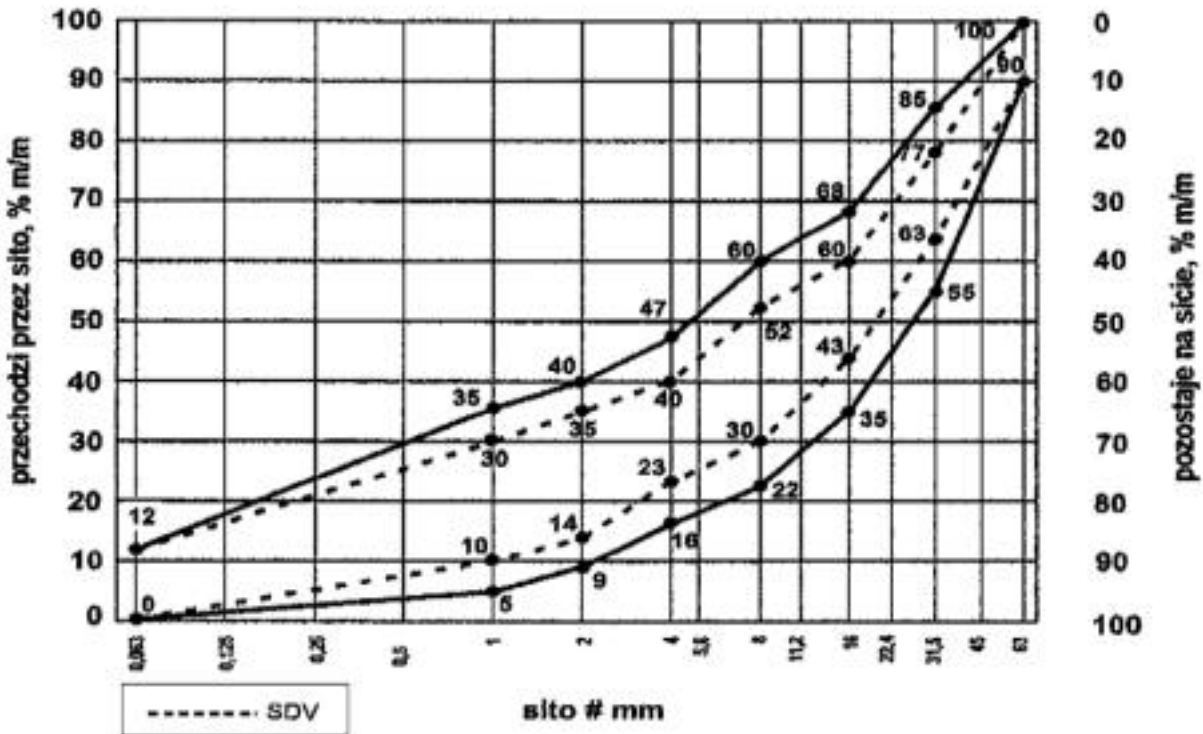

Oprócz wymagań podanych na rysunku 2.1, 2.2 i 2.3, wymaga się aby 90% uziarnień mieszanek zbadanych w ramach ZKP w okresie 6 miesięcy spełniało wymagania kategorii podanych w tablicach 2.2 i 2.3, aby zapewnić jednorodność i ciągłość uziarnienia mieszanek.

**Tablica 2.2.** Wymagania wobec jednorodności uziarnienia na sitach kontrolnych – porównanie z deklarowaną przez producenta wartością (S). Wymagania dotyczą produkowanej i dostarczanej mieszanki. Jeśli mieszanka zawiera nadmierną zawartość ziarn słabych, wymaganie dotyczy deklarowanego przez producenta uziarnienia mieszanki po pięciokrotnym zagęszczeniu metodą Proctora.

Mieszanka niezwiązana	Porównanie z deklarowaną przez producenta wartością (S)									
	Tolerancje przesiewu przez sito (mm), % (M/m)									
	0,5	1	2	4	5,6	8	11,2	16	22,4	31,5
0/31,5	±5	±5	±7	±8	-	±8	-	±8	-	-
0/45	±5	±5	±7	-	±8	-	±8		±8	-
0,63	-	±5	±5	±7	-	±8	-	±8	-	±8

Krzywa uziarnienia (S) deklarowana przez producenta mieszanek powinna nie tylko mieścić się w odpowiednich krzywych uziarnienia ograniczonych przerywanymi liniami (SVD) z uwzględnieniem dopuszczalnych tolerancji podanych w Tablicy 2.2, ale powinna spełniać także wymagania ciągłości uziarnienia zawarte w Tablicy 2.3.

**Tablica 2.3.** Wymagania wobec ciągłości uziarnienia na sitach kontrolnych – różnice w przesiewach podczas badań kontrolnych produkowanych mieszanek

Mieszanka	Minimalna i maksymalna zawartość frakcji w mieszankach															
	[różnice przesiewów w % (m/m) przez sito (mm)]															
	1/2		2/4		2/5,6		4/8		5,6/11/2		8/16		11,2/22,4		16/31/5	
0/31,5	min.	max.	min.	max.	min.	max.	min.	max.	min.	max.	min.	max.	min.	max.	min.	max.
	4	15	7	20	-	-	10	25	-	-	10	25	-	-	-	-
	0/45	4	15	-	-	7	20	-	-	10	25	-	-	10	25	-
0/63	-	-	4	15	-	-	7	20	-	-	10	25	-	-	10	25

#### 2.4.4. Wrażliwość na mróz, wodoprzepuszczalność

Mieszanki kruszyw stosowane do warstw podbudów pomocniczych powinny spełniać wymagania wg Tablicy 2.6. Wymagania wobec mieszanek przeznaczonych do warstw podbudowy pomocniczej odnośnie wrażliwości na mróz (wskaźnik SE4), dotyczą badania materiału po pięciokrotnym zagęszczeniu metodą Proctora według PN EN 13286-2. Nie stawia się wymagań wobec wodoprzepuszczalności zagęszczonej mieszanki niezwiązanej do podbudowy pomocniczej.

#### 2.4.5. Zawartość wody

Zawartość wody w mieszankach kruszyw powinna odpowiadać wymaganej zawartości wody w trakcie wbudowywania i zagęszczania określonej według PN-EN 13286-2, w granicach podanych w Tablicy 2.6.

#### 2.4.6. Wskaźnik CBR

Badanie CBR mieszanek do podbudowy pomocniczej należy wykonać na mieszance zagęszczonej do wskaźnika zagęszczenia IS=1,0 i po 96 godzinach przechowywania jej w wodzie. CBR oznaczyć wg PN-EN 13286-47. Wymaganie wg Tablicy 2.6.

### 2.5. Wymagane właściwości mieszanki niezwiązanej do podbudowy zasadniczej

#### 2.5.1. Zawartość pyłu

Maksymalna zawartość pyłów < 0,063 mm w mieszankach kruszyw przeznaczonych do warstwy podbudowy zasadniczej, powinna spełniać wymagania kategorii podanej w Tablicy 2.6. Zawartość pyłów należy oznaczać wg PN-EN 933-1.

W przypadku słabych kruszyw zawartość pyłów w mieszance kruszyw należy również badać i deklarować, po 5 krotnym zagęszczeniu metodą Proctora. Zawartość pyłów w takiej mieszance, po pięciokrotnym zagęszczeniu metodą Proctora, powinna również spełniać wymagania podane w Tablicy 2.4. Nie określa się wymagań wobec minimalnej zawartości pyłów < 0,063 mm w mieszankach kruszyw do warstwy podbudowy zasadniczej.

#### 2.5.2. Zawartość nadziarna

Określona według PN-EN 933-1 zawartość nadziarna w mieszankach kruszyw powinna spełniać wymagania podane w Tabelicy 2.6. W przypadku słabych kruszyw decyduje zawartość nadziarna w mieszance kruszyw po pięciokrotnym zagęszczeniu metodą Proctora.

### 2.5.3. Uziarnienie

Określone według PN-EN 933-1 uziarnienia mieszanek kruszyw, przeznaczonych do warstw podbudowy zasadniczej muszą spełniać wymagania przedstawione na rysunkach 2.4, 2.5 i 2.6. W przypadku słabych kruszyw uziarnienie mieszanki kruszyw należy również badać i deklorować, po 5 krotnym zagęszczeniu metodą Proctora. Kryterium przydatności takiej mieszanki, pod względem uziarnienia, jest spełnione, jeżeli uziarnienie mieszanki po pięciokrotnym zagęszczeniu metodą Proctora, mieści się w krzywych granicznych podanych na rysunkach 2.4, 2.5 i 2.6. Jako wymagane obowiązują tylko wymienione wartości liczbowe na rysunku.

Rys. 2.4 Krzywe graniczne uziarnienia mieszanki niezwiązanej 0/31,5 do warstw podbudowy zasadniczej

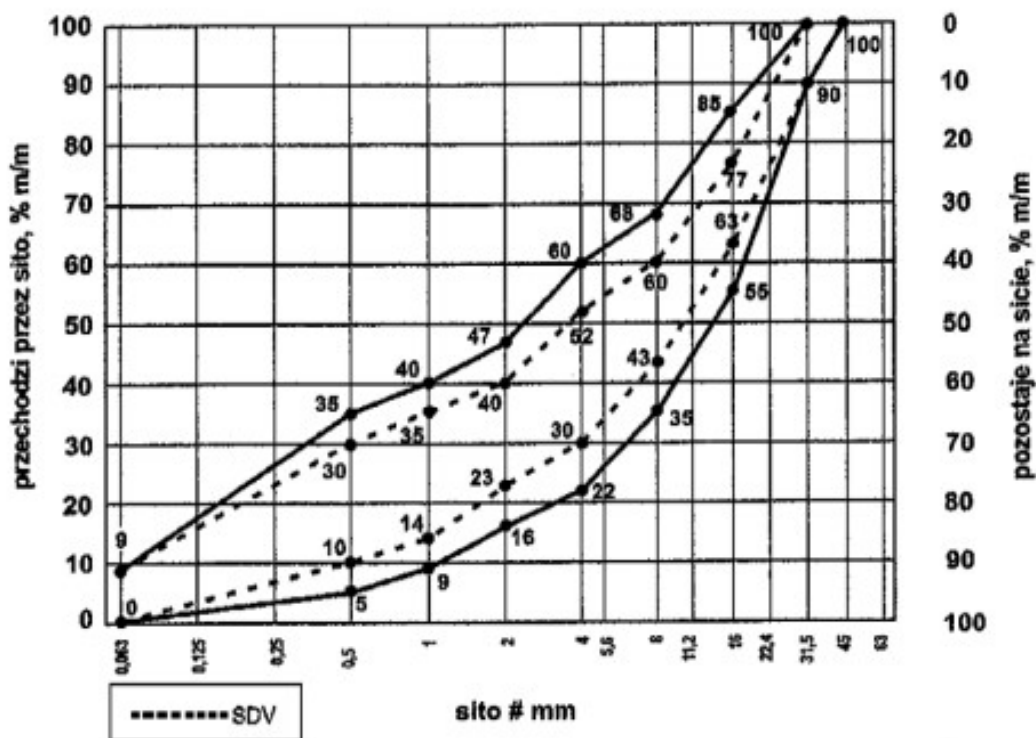

Rys.2.5 Krzywe graniczne uziarnienia mieszanki niezwiązanej 0/45 mm do warstw podbudowy zasadniczej

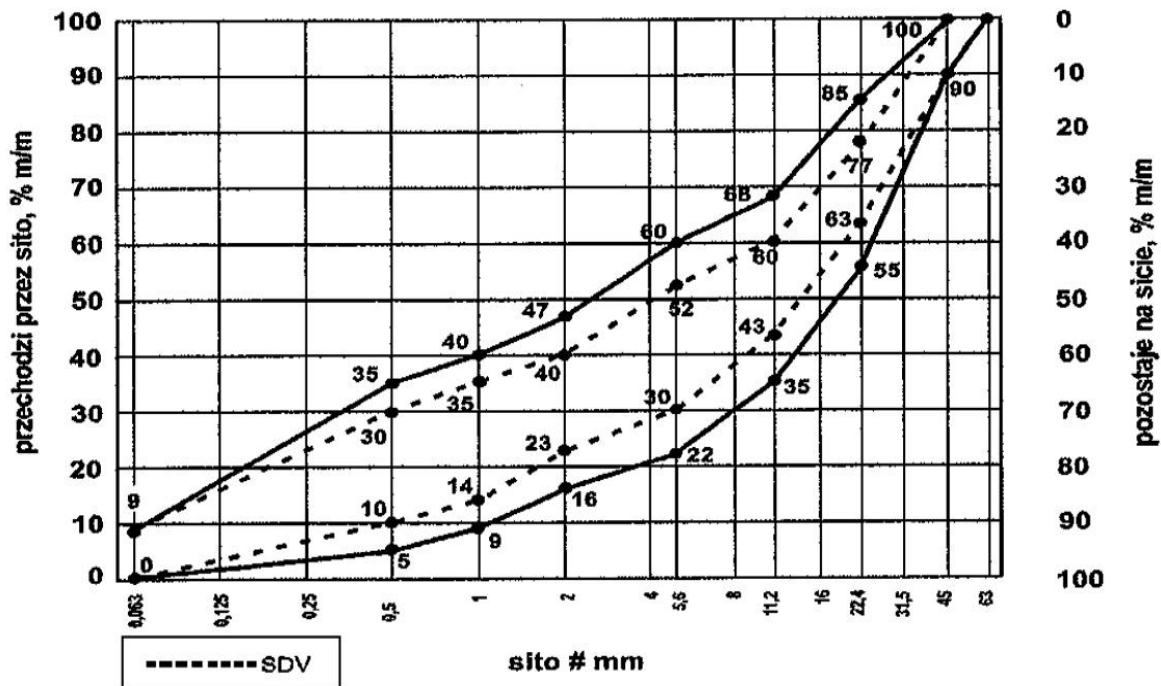

Rys. 2.6 Krzywe graniczne uziarnienia mieszanki niezwiązanej 0/63 mm do warstw podbudowy zasadniczej

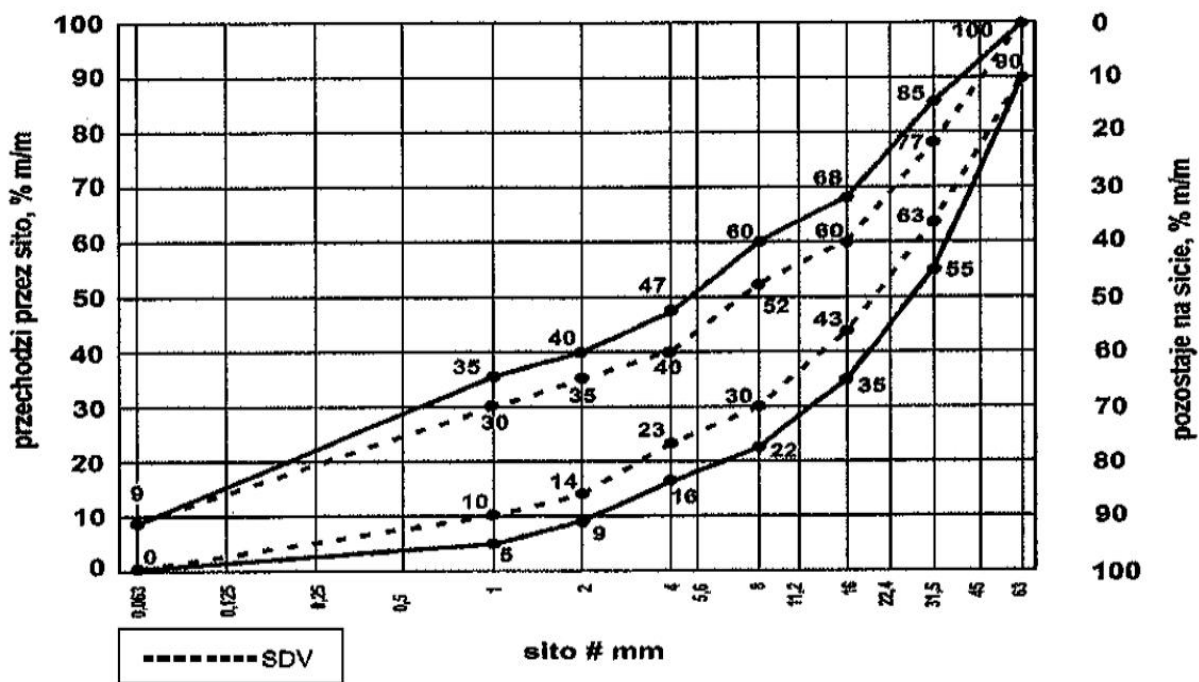

Oprócz wymagań podanych na rysunku, wymaga się aby 90% uziarnień mieszanek zbadanych w ramach ZKP w okresie 6 miesięcy spełniało wymagania kategorii podanych w tablicach 2.4 i 2.5, aby zapewnić jednorodność i ciągłość uziarnienia mieszanek.

**Tablica 2.4.** Wymagania wobec jednorodności uziarnienia na sitach kontrolnych – porównanie z deklarowaną przez producenta wartością (S). Wymagania dotyczą produkowanej i dostarczonej mieszanki. Jeśli mieszanka zawiera nadmierną zawartość ziarn słabych, wymaganie dotyczy deklarowanego przez producenta uziarnienia mieszanki po pięciokrotnym zagęszczeniu metodą Proctora.

Mieszanka	Porównanie z deklarowaną przez producenta wartością (S)
-----------	---



niezwiązana	Tolerancje przesiewu przez sito (mm), % (M/m)									
	0,5	1	2	4	5,6	8	11,2	16	22,4	31,5
0/31,5	±5	±5	±7	±8	-	±8	-	±8	-	-
0/45	±5	±5	±7	-	±8	-	±8	-	±8	-
0/63	-	±5	±5	±7	-	±8	-	±8	-	±8

Krzywa uziarnienia (S) deklarowana przez producenta mieszanek powinna nie tylko mieścić się w odpowiednich krzywych uziarnienia ograniczonych przerywanymi liniami (SVD) z uwzględnieniem dopuszczalnych tolerancji podanych w Tabelcy 2.4, ale powinna spełniać także wymagania ciągłości uziarnienia zawarte w Tabelcy 2.5.

**Tablica 2.5.** Wymagania wobec ciągłości uziarnienia na sitach kontrolnych – różnice w przesiewach podczas badań kontrolnych produkowanych mieszanek

Mieszanka	Minimalna i maksymalna zawartość frakcji w mieszankach, [różnice przesiewów w % (m/m) przez sito (mm)]															
	1/2		2/4		2/5,6		4/8		5,6/11/2		8/16		11,2/22,4		16/31/5	
	min.	max.	min.	max.	min.	max.	min.	max.	min.	max.	min.	max.	min.	max.	min.	max.
0/31,5	4	15	7	20	-	-	10	25	-	-	10	25	-	-	-	-
0/45	4	15	-	-	7	20	-	-	10	25	-	-	10	25	-	-
0/63	-	-	4	15	-	-	7	20	-	-	10	25	-	-	10	25

#### 2.5.4. Wrażliwość na mróz, wodoprzepuszczalność

Mieszanki kruszyw stosowane do warstw podbudów zasadniczych powinny spełniać wymagania Tabelcy 2.6. Wymagania wobec mieszanek przeznaczonych do warstw podbudowy zasadniczej odnośnie wrażliwości na mróz (wskaźnik SE4), dotyczą badania materiału po pięciokrotnym zagęszczeniu metodą Proctora według PN EN 13286-2. Nie stawia się wymagań wobec wodoprzepuszczalności zagęszczonej mieszanki niezwiązanej do podbudowy zasadniczej.

#### 2.5.5. Zawartość wody

Zawartość wody w mieszankach kruszyw powinna odpowiadać wymaganej zawartości wody w trakcie wbudowywania i zagęszczania określonej według PN-EN 13286-2, w granicach podanych w Tabelcy 2.6.

#### 2.5.6. Wskaźnik nośności CBR

Badanie CBR mieszanek do podbudowy zasadniczej należy wykonać na mieszance zagęszczonej metodą Proctora do wskaźnika zagęszczenia IS=1,0 i po 96 godzinach przechowywania jej w wodzie. CBR oznaczyć wg PN-EN 13286-47. Wymaganie wg Tabelcy 2.6.

### 2.6. Wymagane właściwości mieszanki niezwiązanej do nawierzchni pobocza oraz nawierzchni drogi lub zjazdu

#### 2.6.1. Zawartość pyłu

Określona według PN EN 933-1 zawartość pyłów < 0,063 mm w mieszankach musi spełniać wymagania kategorii podanej w Tabelcy 2.6.

W przypadku słabych kruszyw zawartość pyłów w mieszance kruszyw należy również badać i deklarować, po 5 krotnym zagęszczeniu metodą Proctora. Zawartość pyłów w takiej mieszance, po pięciokrotnym zagęszczeniu metodą Proctora, powinna również spełniać wymagania podane w Tabelcy 2.6.

#### 2.6.2. Zawartość nadziarna

Określona według PN-EN 933-1 zawartość nadziarna w mieszankach kruszyw powinna spełniać wymagania podane w Tabelcy 2.6. W przypadku słabych kruszyw decyduje zawartość nadziarna w mieszance kruszyw po pięciokrotnym zagęszczeniu metodą Proctora.

#### 2.6.3. Uziarnienie

Określenie według PN-EN 933-1 uziarnienia mieszanek kruszyw, przeznaczonych do warstwy nawierzchni z kruszywa niezwiązanego powinno spełniać wymagania podane na rysunku 2.7. Jako wymagania mają znaczenie tylko podane na rysunkach wartości liczbowe. W przypadku słabych kruszyw uziarnienie mieszanki kruszyw należy również badać i deklarować, po 5 krotnym zagęszczeniu metodą Proctora. Kryterium przydatności takiej mieszanki, pod względem uziarnienia, jest spełnione, jeżeli uziarnienie mieszanki po pięciokrotnym zagęszczeniu metodą Proctora, mieści się w krzywych granicznych podanych na rysunku 2.7.

Rys. 2.7. Uziarnienie mieszanki niezwiązanej 0/31,5 do nawierzchni

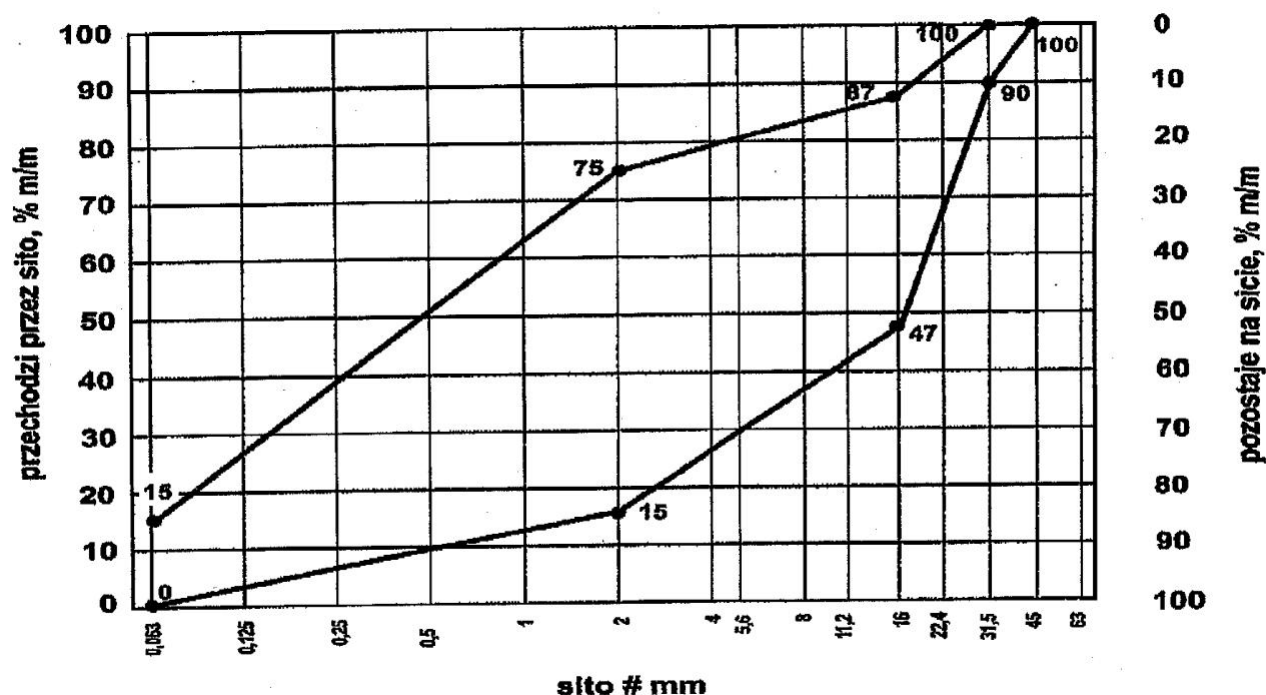

#### 2.6.4. Odporność na działanie mrozu

Mieszanki kruszyw niezwiązanych stosowane do nawierzchni z kruszywa niezwiązanego powinny spełniać wymagania wg. Tablicy 2.6.

Wymagania wobec wrażliwości na mróz, mieszanek przeznaczonych do nawierzchni, dotyczą badania materiału po pięciokrotnym zagęszczeniu metodą Proctora wg PN-EN 13286-2.

Nie stawia się wymagań wobec wodoprzepuszczalności zagęszczonej mieszanki niezwiązanej do nawierzchni z kruszywa niezwiązanego, o ile szczegółowe rozwiązania tego nie przewidują.

#### 2.6.5. Zawartość wody

Zawartość wody w mieszankach kruszyw powinna odpowiadać wymaganej zawartości wody w trakcie wbudowywania i zagęszczania określonej według PN-EN 13286-2, w granicach podanych w Tablicy 2.6.

Tabela 2.6. Wymagania wobec mieszanek niezwiązanych

Rozdział w PN-EN 13285	Właściwość	Wymagane właściwości mieszanki niezwiązanej przeznaczonej do:			Odniesienie do tablicy w PN-EN 13285
		podbudowy pomocniczej KR3-7	podbudowy zasadniczej KR1-7	Nawierzchnia KR1-2	
4.3.1	Uziarnienie mieszanki niezwiązanej	0/31,5; 0/45; 0/63	0/31,5; 0/45; 0/63	0/31,5; 0/45; 0/63	Tablica 4
4.3.2	Maksymalna zawartość pyłów: kategoria UF	UF12	UF9	UF15	Tablica 2
4.3.2	Minimalna zawartość pyłów: kategoria LF	LFNR	LFNR	LF8	Tablica 3
4.3.3	Zawartość, nadziarna: kategoria OC:	OC90	OC90	OC90	Tablica 4 i 6
4.4.1	Wymagania wobec uziarnienia	rys. 2.1	rys. 2.2	rys. 2.3	Tablica 5 i 6

-	Kształt kruszywa grubego wg PN-EN 933-4 a) maksymalne wartości wskaźnika płaskości	FINR	F150	F150	-
-	lub b) maksymalne wartości wskaźnika kształtu	SINR	S155	S155	-
-	Kategorie procentowych zawartości ziaren o powierzchni przekruszonej lub łamanych oraz ziaren całkowicie zaokrąglonych w kruszywie grubym ( $\geq 4\text{mm}$ ) wydzielonym z kruszywa o ciągłym uziarnieniu wg. PN-EN 933-5, kategoria nie niższa niż	CNR	C90/3 C50/30	C90/3 C50/30	-
4.4.2	Wymagania wobec jednorodności uziarnienia poszczególnych partii - porównanie z deklarowaną przez producenta wartością (S)	wg. tablicy 2.2	wg. tablicy 2.4	brak wymagań	Tablica 7
4.4.2	Wymagania wobec jednorodności uziarnienia na sitach kontrolnych – różnice w przesiewach	wg. tablicy 2.3	w. tablicy 2.5	brak wymagań	Tablica 8
4.5	Wrażliwość na mróz; wskaźnik piaskowy SE4 wg PN-EN 933-8: 2015-07, co najmniej	40	45	35	-
-	Odporność na rozdrabnianie (dotyczy frakcji 10/14 odsianej z mieszanki) wg PN-EN 1097-1, kategoria nie wyższa niż:	LA40	LA35	LA40	-
-	Odporność na ścieranie (dotyczy frakcji 10/14 odsianej z mieszanki) wg PN-EN 1097-1, kategoria MDE	Deklarowana	Deklarowana	Deklarowana	-
-	Mrozoodporność (dotyczy frakcji kruszywa 8/16 odsianej z mieszanki) wg PN-EN 1367-1	Fdeklarowana ( $\leq 7$ )	F4	F4	-
-	Wartość CBR po zagęszczeniu do wskaźnika zagęszczenia IS=1,0 i moczeniu w wodzie 96h, co najmniej	$\geq 60$	$\geq 80$	$\geq 40$	-
-	Wodoprzepuszczalność mieszanki w warstwie odsączającej po zagęszczeniu				-

4.5	wg metody Proctora do wskaźnika zagęszczenia IS=1,0, współczynnik filtracji, co najmniej cm/s	brak wymagań	brak wymagań	brak wymagań	
	Zawartość wody w mieszance zagęszczanej,% (m/m), wilgotności optymalnej wg metody Proctora	80 – 100	80 – 100	80 – 100	-

\*) Badanie wskaźnika piaskowego SE4 wg PN-EN 933-8: 2015-07 należy wykonać na mieszance po pięciokrotnym zagęszczeniu metodą Proctora wg PN-EN 13286-2.

## 2.7. Woda

Do zwilżania kruszywa stosuje się wodę spełniającą wymagania PN-EN 1008.

## 2.8. Kontrola jakości materiałów w okresie dostaw

Kontrola jakości materiałów polega na przeprowadzeniu badań cech fizycznych materiałów na reprezentatywnych próbkach dla partii kruszywa i porównaniu wyników z wymaganiami określonymi w p.2.3.

## 2.9. Dodatkowe wymagania

Podbudowa wykonywana bezpośrednio na podłożu gruntowym powinna spełniać warunek szczelności warstwy (nieprzenikania cząstek):

$$\frac{D_{15}}{d_{85}} \leq 5$$

w którym:

D15 – wymiar sita, przez które przechodzi 15% ziaren warstwy podbudowy, D85 – wymiar sita, przez które przechodzi 85% ziaren gruntu podłoża.

Warunek ten zostaje automatycznie spełniony w przypadku zastosowania stabilizacji podłoża spoiwami hydraulicznymi lub przy zastosowaniu warstwy geowłókniny separującej.

## 3. SPRZĘT

### 3.1. Ogólne wymagania dotyczące sprzętu

3.1.1. Ogólne wymagania dotyczące sprzętu podano w STWIORB D-M 00.00.00, Wymagania ogólne" punkt 3.

### 3.2. Sprzęt do robót

3.2.1. Sprzęt do wykonania podbudów powinien być dobrany przez Wykonawcę tak, aby zabezpieczył jakość zgodnie z Dokumentacją Projektową w ilości i rodzaju gwarantującym wykonanie robót zgodnie z harmonogramem i terminem zakończenia inwestycji. Mieszanka kruszywa dla warstwy z mieszanki niezwiązanej winna być rozkładana za pomocą urządzeń uniemożliwiających segregację. Na ciągu głównym należy podbudowę zasadniczą z mieszanki niezwiązanej rozkładać układarkami.

3.2.2. Wykonawca przystępujący do wykonania warstwy z mieszanek kruszyw niezwiązanych powinien wykazać się możliwością korzystania z następującego sprzętu: mieszarek stacjonarnych (zlokalizowanych w pobliżu palcu budowy) do wytwarzania mieszanki kruszyw, wyposażone w urządzenia dozujące wodę. Mieszarki powinny zapewnić wytworzenie jednorodnej mieszanki o wilgotności optymalnej. Wymaganie to jest zbędne w przypadku, gdy producent kruszywa gwarantuje dostawę jednorodnej mieszanki o wymaganym uziarnieniu i odpowiedniej wilgotności.

układarek na ciągu głównym (obowiązkowo podbudowa zasadnicza)  
równiarek lub układarek na pozostałych drogach (podbudowa pomocnicza i zasadnicza) i pozostałych warstwach (podbudowa pomocnicza) dla ciągów głównych. Za zgodą Inżyniera/Inspektora Nadzoru/Zamawiającego do rozkładania mieszanki na drogach o ruchu mniejszym od KR3 można dopuścić spycharki,

walcy ogumionych i stalowych wibracyjnych lub statycznych do zagęszczania,  
płyty wibracyjnych lub ubijaków mechanicznych do zagęszczania w miejscach trudnodostępnych,  
innego sprzętu zaakceptowanego przez Inżyniera/ Inspektora Nadzoru/ Zamawiającego.

## 4. TRANSPORT

### 4.1. Ogólne wymagania dotyczące transportu

4.1.1. Ogólne wymagania dotyczące transportu podano w STWiORB D-M 00.00.00, Wymagania ogólne" punkt 4.

#### **4.2. Transport kruszyw**

4.2.1. Wybór środków transportowych oraz metod transportu powinien być dostosowany do materiału, jego objętości, technologii odspajania i załadunku oraz do odległości transportu. Wydajność środków transportowych powinna być ponadto dostosowana do wydajności sprzętu stosowanego do wbudowania gruntu materiału.

4.2.2. Wykonawca powinien zapewnić minimalizację odległości transportowych przy zachowaniu wymagań projektowych. Organizację transportu należy przeprowadzić z uwzględnieniem zmienności w dostępności dróg i powierzchni do prowadzenia transportu (przemieszczania materiałów do wykonania nasypu).

4.2.3. W organizacji transportu Wykonawca uwzględni: typowe warunki klimatyczne i pogodowe, wymagania wynikające z harmonogramu prac, ograniczenia dotyczące ładunku przez czynniki zewnętrzne (instalacje, konstrukcje, dopuszczalne obciążenia), wymagania ochrony środowiska oraz rodzaj maszyn stosowanych do załadunku, w przypadku samochodów.

4.2.4. Należy przestrzegać ograniczeń dotyczących ruchu budowlanego, podanych w punkcie 5.7. STWiORB D-02.01.01. „Roboty ziemne. Wykonanie wykopów” i w punkcie 5.16 STWiORB D-02.03.01. „Roboty ziemne. Wykonywanie nasypów”.

4.2.5. Zwiększenie odległości transportu ponad odległości zatwierdzone nie może być podstawą roszczeń Wykonawcy, dotyczących dodatkowej zapłaty za transport.

4.2.6. Transport i wyładunek mieszanki niezwiązanej powinien zapewnić niezmiennosc składu mieszanki oraz nie powinien powodować segregacji składników oraz zanieczyszczenia mieszanki. Transport kruszywa może odbywać się samochodami samowyładowczymi w sposób zabezpieczający je przed segregacją ,zanieczyszczeniem, zmieszaniem z innymi materiałami, nadmiernym wysuszeniem lub zawilgoceniem.

4.2.7. Materiały sypkie należy przewozić w sposób eliminujący możliwość wysypywania, pylenia oraz innego zanieczyszczenia środowiska.

4.2.8. Transport pozostałych wyrobów powinien odbywać się zgodnie z wymaganiami norm przedmiotowych.

### **5. WYKONANIE ROBÓT**

#### **5.1. Ogólne zasady dotyczące wykonania robót**

5.1.1. Ogólne zasady prowadzenia robót podano w STWiORB D-M 00.00.00 "Wymagania ogólne" punkt 5.

#### **5.2. Zasady wykonywania robót**

5.2.1. Wykonawca przedstawi Inżynierowi/Zamawiającemu do akceptacji Projekt Technologii i Organizacji Robót oraz Program Zapewnienia Jakości uwzględniający wszystkie warunki, w jakich będą wykonywane roboty.

5.2.2. Sposób wykonania robót powinien być zgodny z dokumentacją projektową i STWiORB.

W przypadku braku wystarczających danych można korzystać z ustaleń podanych w niniejszych STWiORB.

Podstawowe czynności przy wykonaniu robót obejmują:

- roboty przygotowawcze,
- przygotowanie podłoża,
- wytwarzanie mieszanki kruszywa,
- odcinek próbny,
- wbudowanie mieszanki,
- zagęszczanie mieszanki,
- utrzymanie wykonanej warstwy,
- roboty wykończeniowe.

#### **5.3. Roboty przygotowawcze**

5.3.1. Przed przystąpieniem do robót należy, na podstawie dokumentacji projektowej,

STWiORB lub wskazań Inżyniera/ Inspektora Nadzoru /Zamawiającego:  
ustalić lokalizację robót,

przeprowadzić obliczenia i pomiary niezbędne do szczegółowego wytyczenia robót oraz ustalenia danych wysokościowych,  
usunąć przeszkody utrudniające wykonanie robót,  
wprowadzić oznakowanie drogi na okres robót,  
zgromadzić materiały i sprzęt potrzebne do rozpoczęcia robót.

5.3.2. Prace pomiarowe powinny być prowadzone w sposób umożliwiający wykonanie warstwy podbudowy zgodnie z Dokumentacją Projektową, z tolerancjami określonymi w niniejszej specyfikacji. Paliki lub szpilki do kontroli kształtowania podbudowy powinny być wcześniej przygotowane, odpowiednio zamocowane i utrzymywane w czasie robót przez Wykonawcę. Powinny być one ustawione w osi drogi i w rzędach równoległych do osi drogi, lub w inny sposób zaakceptowany przez Inżyniera/ Inspektora Nadzoru /Zamawiającego. Rozmieszczenie palików lub szpilek powinno umożliwiać naciągnięcie sznurków lub linek do wytyczenia robót i nie powinno być rzadsze, niż co 10m. Jeżeli warstwa mieszanki kruszywa stabilizowanego mechanicznie będzie układana w prowadnicach, to po wytyczeniu podbudowy należy ustawić na podłożu prowadnice w taki sposób, aby wyznaczały one ściśle linie krawędzi układanej warstwy według Dokumentacji Projektowej. Wysokość prowadnic powinna odpowiadać grubości warstwy mieszanki kruszywa stabilizowanego mechanicznie, w stanie niezagęszczonym. Prowadnice powinny być ustawione stabilnie, w sposób wykluczający ich przesuwanie się pod wpływem oddziaływania maszyn użytych do wykonania warstwy. Zamiennie można zastosować wytyczenie sytuacyjne i wysokościowe przez jednoznaczne zdefiniowanie w pamięci elektronicznej maszyn wyposażonych w system sterowania 3D wszystkich elementów geometrii warstwy podbudowy.

#### **5.4. Przygotowanie podłoża**

5.4.1. Przed wykonaniem podbudowy podłoże należy oczyścić ze wszelkich zanieczyszczeń oraz sprawdzić jego cechy

geometryczne i zagęszczenie. Wszelkie uszkodzenia lub powierzchnie wykazujące odchylenia od wymaganej równości, spadków poprzecznych lub rzędnych powinny być naprawione.

Podłoże pod podbudowę stanowi warstwa stabilizowana cementem lub warstwa mrozoochronna bądź też inna warstwa zgodnie z projektem.

5.4.2. Podbudowa powinna być wytyczona w sposób umożliwiający jej wykonanie zgodnie z Dokumentacją Projektową lub wg zaleceń Inżyniera/ Inspektora Nadzoru /Zamawiającego z tolerancjami określonymi w niniejszych

STWIORB.

5.4.3. Podbudowę z kruszywa łamanego stabilizowanego mechanicznie należy układać na odpowiednio przygotowanej warstwie, zgodnie z właściwymi STWIORB. Jeżeli podłoże wykazuje jakiegokolwiek wady, to

powinny być one usunięte wg zasad zaakceptowanych przez Inżyniera/ Inspektora Nadzoru /Zamawiającego.

5.4.4. Dla pobocza nie jest wymagane wykonanie badań modułów odkształceń metodą VSS.

#### **5.5. Wytwarzanie mieszanki kruszywa**

5.5.1. Przed przystąpieniem do robót w terminie uzgodnionym z Inżynierem/ Zamawiającym, Wykonawca dostarczy

Inżynierowi/ Zamawiającemu do akceptacji projekt składu mieszanki kruszywa niezwiązanego oraz wyniki badań

laboratoryjnych poszczególnych składników i próbki materiałów pobrane w obecności Inżyniera/ Inspektora Nadzoru

/Zamawiającego do wykonania badań kontrolnych. Projektowanie polega na doborze kruszywa do mieszanki oraz zawartości wody. Procedura projektowania powinna być oparta na próbkach laboratoryjnych i/lub polowych przeprowadzonych na tych samych składnikach, z tych samych źródeł i o takich samych właściwościach, jak te które będą stosowane do wykonania podbudowy.

5.5.2. Mieszanekę kruszywa o ściśle określonym uziarnieniu i wilgotności optymalnej należy wytwarzać w mieszarkach

stacjonarnych gwarantujących otrzymanie jednorodnej mieszanki. Ze względu na konieczność zapewnienia

jednorodności materiału nie dopuszcza się wytwarzania mieszanki przez mieszanie poszczególnych frakcji na drodze.

Mieszankę kruszywa o ściśle określonym uziarnieniu i wilgotności optymalnej należy wytwarzać w mieszarkach, gwarantujących otrzymanie jednorodnej mieszanki.

5.5.3. Mieszarki (wytwórnice mieszanek kruszywa) stacjonarne lub mobilne powinny zapewnić ciągłość produkcji zgodną z receptą laboratoryjną. Mieszanka po wyprodukowaniu powinna być od razu transportowana na miejsce wbudowania w sposób przeciwdziałający segregacji i nadmiernemu wysychaniu.

## **5.6. Odcinek próbny**

5.6.1. Co najmniej 3 dni przed planowanym rozpoczęciem robót, Wykonawca wykona odcinek próbny w celu: stwierdzenia, czy sprzęt budowlany do mieszania, rozkładania i zagęszczania kruszywa jest właściwy, określenia grubości warstwy materiału z w stanie luźnym, koniecznej do uzyskania wymaganej grubości warstwy po zagęszczeniu, określenia ilości warstwy koniecznych dla osiągnięcia wymaganego zagęszczenia; ustalenia liczby przejść sprzętu zagęszczającego, potrzebnej do uzyskania wymaganego wskaźnika zagęszczenia.

5.6.2. Na odcinku próbnym Wykonawca powinien użyć takich materiałów oraz sprzętu, jakie będą stosowane do

wykonania warstwy na budowie.

Powierzchnia odcinka próbnego powinna wynosić od 400 do 800 m<sup>2</sup>.

Odcinek próbny powinien być zlokalizowany w miejscu wskazanym przez Inżyniera/ Inspektora Nadzoru /Zamawiającego.

Po wykonaniu odcinka próbnego Wykonawca umożliwi Inżynierowi/ Inspektorowi Nadzoru/ Zamawiającemu przeprowadzenie dodatkowych badań kontrolnych. Po akceptacji przez Inżyniera/ Inspektora Nadzoru /Zamawiającego Wykonawca przystąpi do zasadniczych robót związanych z wykonaniem warstwy podbudowy z kruszywa niezwiązanego hydraulicznie.

Wykonawca może przystąpić do wykonania warstwy po zaakceptowaniu odcinka próbnego przez Inżyniera/ Inspektora Nadzoru /Zamawiającego.

## **5.7. Wbudowanie mieszanki**

5.7.1. Rozpoczęcie budowy każdej następnej warstwy może nastąpić po odbiorze poprzedniej warstwy przez Inżyniera/ Inspektora Nadzoru /Zamawiającego

5.7.2. Mieszanka kruszywa niezwiązanego po wyprodukowaniu powinna być od razu transportowana na miejsce

wbudowania w taki sposób, aby nie uległa rozsegregowaniu i wysychaniu. Zaleca się w tym celu korzystanie z transportu samochodowego z zabezpieczoną (przykrytą) skrzynią ładunkową. Mieszanka kruszywa powinna być rozkładana metodą zmechanizowaną przy użyciu zalecanej, elektronicznie sterowanej, rozkładarki, która wstępnie

może zagęszczać układaną warstwę kruszywa. Rozkładana warstwa kruszywa powinna być jednakowej grubości,

takiej aby jej ostateczna grubość po zagęszczeniu była równa grubości projektowanej. Jeżeli układana konstrukcja

składa się z więcej niż jednej warstwy kruszywa, to każda warstwa powinna być wyprofilowana i zagęszczona z zachowaniem wymaganych spadków i rzędnych wysokościowych.

5.7.3. Zawartość wody w mieszance zagęszczonej musi być zgodna z granicami podanymi w tabelicy 2.6. Wilgotność mieszanki kruszywa podczas zagęszczania powinna odpowiadać wilgotności optymalnej, określonej według próby Proctora, wg PN-EN 13286-2 oraz PN-EN 1097-6. Mieszanka o większej wilgotności powinna zostać osuszona przez mieszanie i napowietrzanie. Jeżeli wilgotność mieszanki kruszywa jest niższa od wartości podanej w tabelicy 2.6, mieszanka powinna być zwilżona określoną ilością wody i równomiernie wymieszana. Rozścieloną mieszankę kruszywa należy sprofilować równiarką lub ciężkim szablonem, do spadków poprzecznych i pochyleń podłużnych ustalonych w dokumentacji projektowej. W czasie profilowania należy wyrównać lokalne wgłębienia. W miejscach, gdzie widoczna jest segregacja kruszywa należy przed zagęszczeniem wymienić kruszywo na materiał o odpowiednich właściwościach.

## **5.8. Zagęszczenie mieszanki**

5.8.1. Po wyprofilowaniu mieszanki kruszywa należy rozpocząć jej zagęszczanie, które należy kontynuować aż do osiągnięcia wymaganego w STWiORB wskaźnika zagęszczenia. Warstwę kruszywa niezwiązanego należy zagęszczać walcami ogumionymi, walcami wibracyjnymi i gładkimi. Kruszywo o przewadze ziaren grubych zaleca się zagęszczać najpierw walcami ogumionymi, a następnie walcami wibracyjnymi. Kruszywo o przewadze ziaren drobnych zaleca się zagęszczać najpierw walcami ogumionymi, a następnie gładkimi. W miejscach trudno dostępnych należy stosować zagęszczarki płytowe, ubijaki mechaniczne itp.

Zagęszczanie walcami na podbudowach o przekroju daszkowym powinno rozpocząć się od krawędzi i przesuwać się pasami podłużnymi w stronę osi jezdni. Zagęszczanie na podbudowach o jednostronnym spadku poprzecznym powinno rozpocząć się od dolnej krawędzi i przesuwać się pasami podłużnymi w stronę górnej krawędzi podbudowy.

5.8.2. Zagęszczenie powinno być równomierne na całej szerokości warstwy. Zaleca się, aby grubość zagęszczanej

warstwy nie przekraczała przy walcach statycznych gładkich 15 cm, a przy walcach ogumionych lub wibracyjnych 20

cm.

5.8.3. Zagęszczenie podbudowy należy wykonywać warstwami przy zachowaniu wilgotności optymalnej. W ostatniej

fazie zagęszczania należy sprawdzić profil szablonem. Zagęszczenie podbudowy powinno być równomierne na całej szerokości.

5.8.4. Wskaźnik zagęszczenia nie powinien być mniejszy od 1,03 (KR 3 -KR 7) oraz 1,00 dla pozostałych dróg. Zagęszczenie kontroluje się płytą VSS przez sprawdzenie modułu odkształcenia. Zagęszczenie podbudowy stabilizowanej mechanicznie należy uznać za prawidłowe, gdy stosunek wtórnego modułu E2 do pierwotnego modułu odkształcenia E1 jest nie większy od 2,2 dla każdej warstwy konstrukcyjnej podbudowy. Wskaźnik zagęszczenia podbudowy powinien odpowiadać przyjętemu poziomowi wskaźnika nośności podbudowy wg tablicy 6.8.

## **5.9. Utrzymanie wykonanej warstwy**

5.9.1. Warstwa po wykonaniu, a przed ułożeniem następnej warstwy powinna być utrzymywana w dobrym stanie.

Jeżeli Wykonawca będzie wykorzystywał, gotową warstwę do ruchu budowlanego, to jest obowiązany naprawić wszelkie jej uszkodzenia spowodowane przez ten ruch.

## **5.10. Roboty wykończeniowe**

5.10.1. Roboty wykończeniowe, zgodne z dokumentacją projektową, STWiORB lub wskazaniemi Inżyniera/Inspektora Nadzoru/Zamawiającego dotyczą prac związanych z dostosowaniem wykonanych robót do istniejących warunków terenowych, takie jak:

odtworzenie przeszkód czasowo usuniętych,

uzupełnienie zniszczonych w czasie robót istniejących elementów drogowych lub terenowych,

roboty porządkujące otoczenie terenu robót,

usunięcie oznakowania drogi wprowadzonego na okres robót.

## **6. KONTROLA JAKOŚCI ROBÓT**

### **6.1. Ogólne wymagania dotyczące kontroli jakości robót**

6.1.1. Ogólne wymagania dotyczące kontroli jakości robót podano w STWiORB D-M 00.00.00, Wymagania ogólne" punkt 6.

6.1.2. Badania i pomiary dzielą się na:

badania i pomiary Wykonawcy (w ramach własnego nadzoru),

badania i pomiary kontrolne, wykonywane na zlecenie Inżyniera/Inspektora

Nadzoru/Zamawiającego przez Laboratorium Zamawiającego.

Badania i pomiary kontrolne dzielą się na podstawowe, dodatkowe i arbitrażowe.

W uzasadnionych przypadkach w ramach badań i pomiarów kontrolnych dopuszcza się wykonanie badań i pomiarów kontrolnych dodatkowych i/lub badań i pomiarów arbitrażowych.

Badania obejmują:



pobranie próbek,  
zapakowanie próbek do wysyłki,  
transport próbek z miejsca pobrania do placówki wykonującej badania, przeprowadzenie badania,  
sprawozdanie z badań.  
Pomiary obejmują terenową weryfikację cech warstwy.

#### **6.2. Badania i pomiary Wykonawcy**

Wykonawca jest zobowiązany do przeprowadzania na bieżąco badań i pomiarów w celu sprawdzania czy jakość wykonanych Robót jest zgodna z postawionymi wymaganiami.

Badania i pomiary powinny być wykonywane z niezbędną starannością, zgodnie z obowiązującymi przepisami i w wymaganym zakresie. Badania i pomiary Wykonawca powinien wykonywać z częstotliwością gwarantującą zachowanie wymagań dotyczących jakości robót, lecz nie rzadziej niż wskazano to w STWIORB. Wyniki badań będą dokumentowane i archiwizowane przez Wykonawcę. Wyniki badań Wykonawca jest zobowiązany przekazywać Inżynierowi/Inspektorowi Nadzoru/Zamawiającemu.

#### **6.3. Badania i pomiary kontrolne**

Badania i pomiary kontrolne są zlecane przez Inżyniera/Inspektora Nadzoru, a których celem jest sprawdzenie, czy jakość zastosowanych materiałów i wyrobów budowlanych oraz gotowej warstwy spełniają wymagania określone w kontrakcie.

Pobieraniem próbek, wykonaniem badań i pomiarów na miejscu budowy zajmuje się Laboratorium Zamawiającego/Inżynier/Inspektor Nadzoru przy udziale lub po poinformowaniu przedstawicieli Wykonawcy. Zamawiający decyduje o wyborze Laboratorium Zamawiającego.

#### **6.4. Badania i pomiary kontrolne dodatkowe**

W wypadku uznania, że jeden z wyników badań lub pomiarów kontrolnych nie jest reprezentatywny dla ocenianego odcinka budowy, strony kontraktu mogą wystąpić

o przeprowadzenia badań lub pomiarów kontrolnych dodatkowych. Badania kontrolne dodatkowe są wykonywane przez Laboratorium Zamawiającego.

Inżynier/Inspektor Nadzoru decydują o miejscach pobierania próbek i wyznaczeniu odcinków częściowych ocenianego odcinka budowy tzn. dziennej działki roboczej.

#### **6.5. Badania i pomiary arbitrażowe**

Badania i pomiary arbitrażowe są powtórzeniem badań lub pomiarów kontrolnych i/lub kontrolnych dodatkowych, co do których istnieją uzasadnione wątpliwości ze strony Inżyniera/Inspektora Nadzoru, Zamawiającego lub Wykonawcy (np. na podstawie własnych badań).

Badania i pomiary arbitrażowe wykonuje się na wniosek strony kontraktu. Badania i pomiary arbitrażowe wykonuje bezstronne, akredytowane laboratorium (w tym inne laboratorium GDDKiA), które nie wykonywało badań lub pomiarów kontrolnych, przy udziale lub po poinformowaniu przedstawicieli stron.

W przypadku wniosku Wykonawcy zgodę na przeprowadzenie badań i pomiarów arbitrażowych wyraża Inżynier/Inspektor Nadzoru po wcześniejszej analizie zasadności wniosku. Zamawiający akceptuje laboratorium, które przeprowadzi badania lub pomiary arbitrażowe.

#### **6.6. Przed przystąpieniem do robót Wykonawca powinien:**

przedstawić Inżynierowi/Inspektorowi Nadzoru/Zamawiającemu do akceptacji źródła poboru mieszanki oraz wszystkich dodatkowych materiałów, dołączając wszystkie dokumenty potwierdzające jakość materiałów składowych.

uzyskać wymagane dokumenty, dopuszczające wyroby budowlane do obrotu i powszechnego stosowania (stwierdzenie o oznakowaniu materiału znakiem CE lub znakiem budowlanym B, certyfikat zgodności, deklarację właściwości użytkowych, aprobatę techniczną, ew. badania materiałów wykonane przez dostawców itp.),

opracować receptę laboratoryjną dla mieszanki kruszywa oraz przedstawić Inżynierowi/ Inspektorowi Nadzoru/ Zamawiającemu wraz z wynikami badań do zatwierdzenia;

wykonać własne badania właściwości materiałów przeznaczonych do wykonania robót, określone przez Inżyniera/ Inspektora Nadzoru /Zamawiającego. Badania te powinny obejmować wszystkie właściwości kruszywa określone w pkt. 2.

6.6.1. Wszystkie dokumenty oraz wyniki badań Wykonawca przedstawia Inżynierowi/ Inspektorowi Nadzoru/Zamawiającemu do akceptacji.

6.6.2. Ważność wykonanych przez producenta mieszanki niezwiązanej pełnych badań

materiałów wsadowych, w trakcie złożenia do akceptacji razem z receptą nie może przekroczyć pół roku od dnia wykonania tych badań. Badania materiałów wsadowych w ramach badań własnych Wykonawcy należy powtarzać jeden raz na rok.

#### 6.7. Badania i pomiary w czasie realizacji robót

6.7.1. Wykonawca powinien wykonywać badania i pomiary z częstotliwością gwarantującą zachowanie wymagań dotyczących jakości robót, lecz nie rzadziej niż wskazano to w tabelicy 6.7

**Tablica 6.7.** Częstotliwość oraz zakres badań przy wykonywaniu podbudowy z mieszanki kruszywa niezwiązanej

Lp.	Wyszczególnienie badań	Częstotliwość badań	
		Minimalna liczba badań na dziennej działce roboczej	Maksymalna powierzchnia podbudowy przypadająca na jedno badanie (m <sup>2</sup> ) <sup>1)</sup>
1	Uziarnienie mieszanki	1	3000
2	Zawartość wody w mieszance		
3	Zagęszczenie i nośność podbudowy	2	6000
4	Badanie właściwości innych niż uziarnienie mieszanki	przy zatwierdzeniu materiału i przy każdej istotnej zmianie jego właściwości, zmianie złoża, zmianie producenta oraz w razie wątpliwości co do jakości wbudowywanej mieszanki.	

#### 6.7.2. Uziarnienie mieszanki

Kontrola uziarnienia rozłożonego kruszywa powinna być przeprowadzana minimum 1 raz na każdej dziennej działce roboczej za pomocą analizy sitowej. Próbkę należy pobierać losowo z rozłożonej warstwy, przed jej zagęszczeniem. Uziarnienie mieszanki powinno mieścić się pomiędzy odpowiednimi krzywymi granicznymi wg WT-4 2010 dla zaprojektowanego uziarnienia mieszanki kruszywa.

#### 6.7.3. Zawartość wody w mieszance

Zawartość wody w mieszance kruszyw w czasie wbudowania i zagęszczania badana według PN-EN 13286-2 powinna odpowiadać wymaganej w granicach określonych w WT-4 2010.

#### 6.7.4. Zagęszczenie i nośność podbudowy

6.7.4.1. Kontrolę zagęszczenia i nośności podbudowy należy oprzeć na metodzie obciążeń płytowych za pomocą płyty VSS o średnicy 30 cm.

6.7.4.2. Nośność podbudowy należy uznać za prawidłową, gdy wtórny moduł odkształcenia E2 oznaczony za pomocą płyty VSS jest nie mniejszy niż wymagana wartość, określona w KTKN PiP 2014 lub KTKNS 2014, odpowiednia dla danej podbudowy i określona w Dokumentacji Projektowej.

**Tablica 6.8** Wymagania dla nośności podbudowy

Badanie	drogi o ruchu	drogi o ruchu	drogi o ruchu
	KR1 ÷ KR2	KR3 ÷ KR4	KR5 ÷ KR7
Wskaźnik zagęszczenia I <sub>s</sub> dla podbudowy zasadniczej i pomocniczej	≥ 1,00	≥ 1,00	≥ 1,03
Wskaźnik odkształcenia I <sub>o</sub> dla podbudowy pomocniczej i zasadniczej	≤ 2,20	≤ 2,20	≤ 2,20

Wtórny moduł odkształcenia E2 dla podbudowy zasadniczej	≥ 130 MPa	≥ 160 MPa	≥ 180 MPa
Wtórny moduł odkształcenia E2 dla podbudowy pomocniczej	≥ 80 MPa	≥ 100 MPa	≥ 120 MPa

6.7.4.3. Zagęszczenie podbudowy należy uznać za prawidłowe, gdy wskaźnik odkształcenia  $\epsilon_0$ , określony stosunkiem wtórnego modułu E2 do pierwotnego modułu E1, jest nie większy niż 2,2.

6.7.4.4. Zagęszczenie warstwy podbudowy możemy sprawdzić na dwa sposoby:

- Metodą obciążeń płytowych wg załącznika B do normy PN-S-02205. Moduły odkształcenia należy wyznaczyć dla przyrostu obciążenia od 0,25 MPa do 0,35 MPa przy zastosowaniu płyty VSS o średnicy 300 mm. Końcowe obciążenie powinno wynosić 0,45 MPa.

Obliczenie wyników wg wzoru:

$$E = \frac{3 p_s D}{4 \Delta s}$$

w którym:

E – moduł odkształcenia (MPa)

p – różnica nacisków (MPa)

s – przyrost osiadań odpowiadający tej różnicy nacisków (mm)

D – średnica płyty (mm)

- W drugim sposobie pomiar płytą statyczną VSS na podbudowie z kruszywa łamanego stabilizowanego mechanicznie, należy przeprowadzać z zastosowaniem metodyki zgodnej z wytycznymi GDDKiA (pismo DODP -22/4100/215/98).

#### **I CYKL**

obciążanie pierwotne od 0,00 do 0,55 MPa, stopniami w sposób następujący: 0,00 MPa - 0,05 MPa - 0,15 MPa - 0,25 MPa - 0,35 MPa - 0,45 MPa - 0,55 MPa Czas trwania poszczególnych stopni obciążenia wynosi 1min. Jeżeli różnica dwóch kolejnych odczytów na czujnikach nie przekroczy 0,02mm, można przejść do następnego (wyższego) stopnia obciążenia jednostkowego.

odciążanie pierwotne od 0,55 do 0,00 MPa, stopniami w sposób następujący: 0,55 MPa - 0,15 MPa – 0,05 MPa – 0,00 MPa.

Czas trwania poszczególnych stopni odciązania wynosi 1min. Jeżeli różnica dwóch kolejnych odczytów na czujnikach nie przekroczy 0,02mm, można przejść do następnego (wtórnego) stopnia obciążania jednostkowego. Czas trwania ostatniego stopnia odciązania wynosi 5min.

#### **II CYKL**

obciążanie wtórne od 0,00 do 0,55 MPa, stopniami jak w I cyklu,

odciążanie wtórne od 0,55 do 0,00 MPa, stopniami jak w I cyklu.

Moduły odkształcenia pierwotny E1 i wtórny E2, obliczamy na podstawie wzoru:

$$E1, E2 = \frac{3}{4} D (\Delta p / \Delta s) \quad [\text{MPa}]$$

gdzie:

D - średnica płyty (D=300), mm

$\Delta p$ - przyrost obciążenia jednostkowego w I cyklu od 0,25 do 0,35 MPa

oraz w II cyklu od 0,25 do 0,45 MPa

$\Delta s$  - przyrost odkształcenia odpowiadający przyjętemu zakresowi obciążenia, mm

6.7.4.5. Bieżące badania kontrolne nośności warstwy podbudowy Wykonawca może przeprowadzać metodami alternatywnymi, np. lekką płytą do obciążeń dynamicznych. Metodą referencyjną jest metoda obciążeń płytowych wg załącznika B do normy PN-S-02205.

6.7.4.6. Alternatywnie dopuszcza się kontrolę i ocenę nośności na powierzchni warstwy

materiału na podstawie oznaczenia wartości modułu dynamicznego E<sub>vd</sub> z zastosowaniem lekkiej płyty dynamicznej LPD. Dopuszczenie tej metody wymaga potwierdzenia na odcinku próbnym i akceptacji przez Inżyniera/ Inspektora Nadzoru /Zamawiającego korelacji wartości wtórnego modułu odkształcenia E2, stanowiących kryterium akceptacji nośności, z wartościami modułu dynamicznego E<sub>vd</sub> w odniesieniu do gruntów i materiałów stosowanych w konkretnym przypadku i określonych z

zastosowaniem wybranego typu (konstrukcji) LPD. W przypadku stosowania płyt LPD o różnych konstrukcjach korelację należy ustalić dla każdego typu urządzenia. Metodą referencyjną jest metoda obciążeń płytowych wg załącznika B do normy PN-S-02205.

6.7.4.7. W przypadku stosowania płyty LPD należy uwzględnić właściwe dla tej metody ograniczenia w zakresie jej stosowalności. Metody tej nie należy jednak wykorzystywać do badań odbiorowych warstwy.

6.7.4.8. Wykonawca zobowiązany jest zapewniać laboratorium Inżyniera/ Inspektora Nadzoru /Zamawiającego na swój koszt pojazdy ciężarowe stanowiące przeciwwagę do oznaczania modułu odkształcenia i badania nośności przez obciążenie płytą statyczną (badanie aparatem VSS) w miejscu i terminie wyznaczonym przez Inżyniera/ Inspektora Nadzoru /Zamawiającego.

#### 6.7.5. Właściwości kruszywa

Właściwości mieszanki kruszywa inne niż uziarnienie powinny być badane okresowe na polecenie Inżyniera/ Inspektora Nadzoru /Zamawiającego oraz w razie wątpliwości co do jakości mieszanki. Próbkę do badań powinny być pobierane losowo w obecności Inżyniera/ Inspektora Nadzoru /Zamawiającego.

#### 6.8. Wymagania dotyczące cech geometrycznych podbudowy

**Tablica 6.8** Częstotliwość oraz zakres pomiarów wykonanej podbudowy pomocniczej i zasadniczej

Lp.	Wyszczególnienie badań i pomiarów	Minimalna częstotliwość pomiarów
1	Szerokość	10 razy na 1 km
2	Równość podłużna	w sposób ciągły na każdym pasie ruchu łąką długości 4m lub metodą równoważną (planografem)
3	Równość poprzeczna	10 razy na 1 km łąką długości 2m
4	Spadki poprzeczne*)	10 razy na 1 km
5	Rzędne wysokościowe**)	dla każdej jezdni co 20m na odcinkach prostych i co 10m na łukach; w osi jezdni i na jej krawędziach
6	Ukształtowanie osi w planie*)	10 razy na 1 km
7	Grubość	10 razy na 1 km

\*) Dodatkowe pomiary spadków poprzecznych i ukształtowania osi w planie należy wykonać w punktach głównych łuków poziomych.

\*\*) Przed przystąpieniem do robót Wykonawca przedstawi Inżynierowi/Inspektorowi Nadzoru/ Zamawiającemu do akceptacji propozycję miejsc pomiarowych.

#### 6.9. Dopuszczalne tolerancje dotyczące cech geometrycznych

**Tablica 6.9.** Dopuszczalne tolerancje dla wymaganych cech geometrycznych podbudowy zasadniczej i pomocniczej

Lp	Cecha mierzona	Tolerancja
1	Szerokość warstwy	Tolerancja dla pojedynczego wyniku +10 cm, -5 cm od szerokości projektowanej. Dla wartości średniej elementu podlegającego odbiorowi od 0,0 do +10,0 cm.
2	Równość podłużna	Zgodnie z zał. nr 1 do rozporządzenia Ministra Infrastruktury z dnia 1 sierpnia 2019 r. (Dz. U. poz. 1643) - podbudowa zasadnicza ±15mm – podbudowa pomocnicza
3	Równość poprzeczna	Zgodnie z zał. nr 1 do rozporządzenia Ministra Infrastruktury z dnia 1 sierpnia 2019 r. (Dz. U. poz. 1643) - podbudowa zasadnicza ±15mm – podbudowa pomocnicza
4	Spadki poprzeczne	±0,5% - podbudowa pomocnicza/zasadnicza
5	Rzędne wysokościowe	-2 cm / +1 cm – podbudowa pomocnicza -1 cm / +0 cm – podbudowa zasadnicza
6	Ukształtowanie osi w planie	±5cm - podbudowa pomocnicza/zasadnicza
7	Grubość warstwy	±10% - podbudowa pomocnicza/zasadnicza

## **7. OBMIAR ROBÓT**

### **7.1 Ogólne zasady obmiaru robót**

Ogólne zasady obmiaru robót podano w STWIORB D-M 00.00.00 "Wymagania Ogólne" punkt 7.

### **7.2 Jednostka obmiarowa**

7.2.1. Jednostką obmiarową jest m<sup>2</sup> (metr kwadratowy) wykonanej warstwy.

## **8. ODBIÓR ROBÓT**

### **8.1. Ogólne zasady odbioru robót**

8.1.1. Ogólne zasady odbioru robót podano w STWIORB D-M 00.00.00 „Wymagania Ogólne” punkt 8.

8.1.2. Roboty uznaje się za wykonane zgodnie z Dokumentacją Projektową, STWIORB i wymaganiami Inżyniera/Inspektora Nadzoru /Zamawiającego, jeżeli wszystkie pomiary i badania z zachowaniem tolerancji wg punktu 6 dały wyniki pozytywne.

8.1.3. Do odbioru ostatecznego uwzględniane są wyniki badań i pomiarów kontrolnych, badań i pomiarów kontrolnych dodatkowych oraz badań i pomiarów arbitrażowych do wyznaczonych odcinków częściowych.

### **8.2. Zasady postępowania z wadliwie wykonanymi robotami**

Jeżeli wystąpią wyniki negatywne dla materiałów i robót (nie spełniające wymagań określonych w STWIORB i opracowanych na ich podstawie STWiORB), to Inżynier/Inspektor Nadzoru/Zamawiający wydaje Wykonawcy polecenie przedstawienia programu naprawczego, chyba że na wniosek jednej ze stron kontraktu zostaną wykonane badania lub pomiary arbitrażowe (zgodnie z pkt. 6.5 niniejszego STWIORB), a ich wyniki będą pozytywne. Wykonawca w programie tym jest zobowiązany dokonać oceny wpływu na trwałość, przedstawić sposób naprawienia wady lub wnioskować o zredukowanie ceny kontraktowej naliczenie potrąceń.

Na zastosowanie programu naprawczego wyraża zgodę Inżynier/Inspektor Nadzoru/Zamawiający.

W przypadku braku zgody Inżyniera/Inspektora Nadzoru/Zamawiającego na zastosowanie programu naprawczego wszystkie materiały i roboty nie spełniające wymagań podanych w odpowiednich punktach STWIORB zostaną odrzucone. Wykonawca wymieni materiały na właściwe i wykona prawidłowo roboty na własny koszt.

Jeżeli wymiana materiałów niespełniających wymagań lub wadliwie wykonane roboty spowodują szkodę w innych, prawidłowo wykonanych robotach, to również te roboty powinny być ponownie wykonane przez Wykonawcę na jego koszt.

## **– PODSTAWA PŁATNOŚCI**

### **9.1. Ogólne ustalenia dotyczące podstawy płatności**

9.1.1. Ogólne ustalenia dotyczące podstawy płatności podano w STWIORB D-M 00.00.00 „Wymagania Ogólne” w punkcie 9.

### **9.2. Cena jednostki obmiarowej (1 m<sup>2</sup>) obejmuje:**

prace pomiarowe i roboty przygotowawcze, oznakowanie robót,

dostarczenie materiałów i sprzętu,

przygotowanie mieszanki z kruszywa, zgodnie z receptą

dostarczenie mieszanki na miejsce wbudowania, rozłożenie mieszanki,

zagęszczenie mieszanki,

utrzymanie warstwy w czasie robót,

przeprowadzenie wymaganych pomiarów i badań, uporządkowanie terenu robót i jego otoczenia,

roboty wykończeniowe, odwiezienie sprzętu,

zawiera wszelkie inne czynności związane z prawidłowym wykonaniem warstwy zgodnie z wymaganiami niniejszych STWIORB.

Wszystkie roboty powinny być wykonane według wymagań dokumentacji projektowej, STWIORB, specyfikacji technicznej i postanowień Inżyniera/ Inspektora Nadzoru /Zamawiającego.

### **9.3. Sposób rozliczenia robót tymczasowych i prac towarzyszących**

Cena wykonania robót określonych niniejszymi STWIORB obejmuje:

roboty tymczasowe, które są potrzebne do wykonania robót podstawowych, ale nie są przekazywane

Inżynierowi/Zamawiającemu i są usuwane po wykonaniu robót podstawowych,

prace towarzyszące, które są niezbędne do wykonania robót podstawowych, niezaliczane do robót

tymczasowych, jak geodezyjne wytyczenie robót itd.

## **10. PRZEPISY ZWIĄZANE**

- PN-EN 13242Kruszywa do niezwiązanych i hydraulicznie związanych materiałów stosowanych w obiektach drogowych i budownictwie drogowym

- PN-EN 13285Mieszanki niezwiązane. Wymagania.

3. PN-EN 1008 Woda zarobowa do betonu. Specyfikacja pobierania próbek, badanie

i ocena przydatności wody zarobowej do betonu, w tym wody odzyskanej z procesów produkcji betonu

4. PN-EN 933-1 Badanie geometrycznych właściwości kruszyw. Część 1: Oznaczenie składu ziarnowego – Metoda przesiewowa.
5. PN-EN 933-3 Badanie geometrycznych właściwości kruszyw. Część 2: Oznaczenie kształtu ziaren za pomocą wskaźnika płaskości.
6. PN-EN 933-4 Badanie geometrycznych właściwości kruszyw. Część 4: Oznaczenie kształtu ziaren- Wskaźnik kształtu.
7. PN-EN 933-5 Badanie geometrycznych właściwości kruszyw. Część 5: Oznaczenie procentowej zawartości ziarn o powierzchniach powstałych w wyniku przekruszenia lub łamania kruszyw grubych.
8. PN-EN 933-8 Badanie geometrycznych właściwości kruszyw. Część 8: Ocena zawartości drobnych cząstek - Badania wskaźnika piaskowego.
9. PN-EN 933-9 Badanie geometrycznych właściwości kruszyw. Część 9: Ocena zawartości drobnych cząstek- Badania błękitem metylenowym.
10. PN-EN 1097-2 Badania mechanicznych i fizycznych właściwości kruszyw. Część 2: Metody oznaczania odporności na rozdrobnienie.
11. PN-EN 1097-6 Badania mechanicznych i fizycznych właściwości kruszyw- Część 6: Oznaczenie gęstości ziarn i nasiąkliwości.
12. PN-EN 1367-1 Badanie właściwości cieplnych i odporności kruszyw na działanie czynników atmosferycznych – Część 1: Oznaczenie mrozoodporności.
13. PN-EN 1367-3 Badanie właściwości cieplnych i odporności kruszyw na działanie czynników atmosferycznych – Część 3: Badanie bazaltowej zgorzeli słonecznej metoda gotowania.
14. PN-EN 13286-1 Mieszanki mineralne niezwiązane i związane spoiwem hydraulicznym-Część 1: Metody badań dla ustalonej laboratoryjnie referencyjnej gęstości i wilgotności - Wprowadzenie i wymagania ogólne.
15. PN-EN 13286-2 Mieszanki mineralne niezwiązane i związane spoiwem hydraulicznym-Część 1: Metody badań dla ustalonej laboratoryjnie referencyjnej gęstości i wilgotności- Zagęszczanie aparatem Proctora.
16. PN-EN 13286-47 Mieszanki mineralne niezwiązane i związane spoiwem hydraulicznym - Część 47: Metody badań dla określenia nośności, kalifornijski wskaźnik nośności CBR, natychmiastowy wskaźnik nośności i pęcznienia liniowego.
17. BN-77/8931-12 Drogi samochodowe. Oznaczenie wskaźnika zagęszczenia gruntu.
18. BN-8931-04 Drogi samochodowe. Pomiar równości nawierzchni planografem i tętą.

#### 10.1. Inne dokumenty

L.p.	Tytuł
1	„Instrukcja Badań Podłoża Gruntowego Budowli Drogowych i Mostowych – Część 2. Załącznik” GDDP, Warszawa 1998r.
2	Katalog typowych konstrukcji nawierzchni podatnych i półsztywnych Politechnika Gdańska 2014 r.
3	Rozporządzenie Ministra Transportu i Gospodarki Morskiej w sprawie warunków technicznych, jakim powinny odpowiadać drogi publiczne i ich usytuowanie. Dz. U. Nr 43 z dnia 14 maja 1999 r z późniejszymi zmianami.
4	WT-4 2010. Mieszanki niezwiązane do dróg krajowych. Wymagania techniczne. Załącznik Nr 3 do Zarządzenia nr 102 Generalnego Dyrektora Dróg Krajowych i Autostrad z dnia 19 listopada 2010r.
5	Załącznik B3 do KPRNPP-2013 Procedura wykonania badania modułu odkształcenia warstw konstrukcyjnych podatnych i podłoża przez obciążenie płytą VSS.
6	„Instrukcja Badań Podłoża Gruntowego Budowli Drogowych i Mostowych – Część 2. Załącznik” GDDP, Warszawa 1998r.
7	Projekt RID I/6 Wykorzystanie materiałów pochodzących z recyklingu Zadanie 6 Załącznik 9.6 „Wytyczne wykorzystania materiałów pochodzących z recyklingu nawierzchni betonowych”, Warszawa 2019 r.

**UWAGA: WSZELKIE ROBOTY UJĘTE W SPECYFIKACJI NALEŻY WYKONAĆ W OPARCIU O AKTUALNIE OBOWIĄZUJĄCE NORMY I PRZEPISY Obowiązują wydania przywołanych powyżej norm i innych dokumentów**

na dzień złożenia przez Wykonawcę oferty. Wprowadzenie nowszego wydania normy czy innego dokumentu wymaga uzgodnienia przez strony kontraktu.

## **D-04.05.01. Podbudowa i warstwa mrozochronna z mieszanki związanej cementem**

### **1. WSTĘP**

#### **1.1. Przedmiot STWIORB**

Przedmiotem niniejszych STWIORB są wymagania dotyczące wykonania i odbioru robót związanych z wykonaniem podbudowy i warstwy mrozochronnej z mieszanki kruszywa związanego hydraulicznie cementem.

#### **1.2. Zakres stosowania STWIORB**

STWIORB są stosowane jako dokument przetargowy i kontraktowy przy zlecaniu i realizacji robót na drogach publicznych.

#### **1.3. Określenia podstawowe**

**Mieszanka związana spoiwem hydraulicznym** – mieszanka, w której następuje wiązanie i twardnienie na skutek reakcji hydraulicznych.

**Mieszanka związana cementem** – mieszanka związana hydraulicznie, składająca się z kruszywa o kontrolowanym uziarnieniu i cementu; wymieszana w sposób zapewniający uzyskanie jednorodnej mieszanki.

**Podbudowa zasadnicza z mieszanki związanej spoiwem hydraulicznym** – warstwa zawierająca kruszywo naturalne lub sztuczne, a także z recyklingu lub ich mieszaninę i spoiwo hydrauliczne, zapewniająca przenoszenie obciążeń z warstw jezdnych na warstwę podbudowy pomocniczej lub podłoże.

**Podbudowa pomocnicza z mieszanki związanej spoiwem hydraulicznym** – warstwa zawierająca kruszywo naturalne lub sztuczne, a także z recyklingu lub ich mieszaninę i spoiwo hydrauliczne, zapewniająca przenoszenie obciążeń z warstwy podbudowy zasadniczej na warstwę podłoża.

**Warstwa mrozochronna** – warstwa zawierająca ochronę konstrukcji nawierzchni drogowej przed skutkami oddziaływania mrozu.

Pozostałe określenia podstawowe są zgodne z obowiązującymi, odpowiednimi polskimi normami oraz z definicjami podanymi w D-M-00.00.00 „Wymagania ogólne”.

#### **1.4. Symbole i skróty dodatkowe**

% m/m	procent masy,
NR	brak konieczności badania danej cechy, brak wymagania,
CBR	kalifornijski wskaźnik nośności, w procentach (%),
d	dolny wymiar sita (przy określaniu wielkości ziaren kruszywa),
D	górnym wymiar sita (przy określaniu wielkości ziaren kruszywa),
H/D	stosunek wysokości do średnicy próbki.

#### **1.5. Ogólne wymagania dotyczące robót**

Ogólne wymagania dotyczące robót podano w D-M-00.00.00 „Wymagania ogólne”.

### **2. MATERIAŁY**

#### **2.1. Ogólne wymagania dotyczące materiałów**

Ogólne wymagania dotyczące materiałów, ich pozyskiwania i składowania podano – D-M-00.00.00. „Wymagania ogólne”.

Poszczególne rodzaje materiałów powinny pochodzić ze źródeł zatwierdzonych przez Inżyniera/Inspektora Nadzoru. W przypadku zmiany pochodzenia materiału należy opracować nowe Badanie Typu zgodnie z normą i ponownie przedstawić do akceptacji Inżyniera/Inspektora Nadzoru.

Wyroby budowlane powinny odpowiadać wymaganiom właściwej specyfikacji technicznej (normy, Krajowej/Europejskiej Oceny Technicznej, aprobaty technicznej) oraz posiadać wszelkie wymagane przepisami dokumenty (np. DWU/KDWU, Certyfikat Zgodności ZKP/Certyfikat Stałości Właściwości Użytkowych, Karta Charakterystyki itp.)

#### **2.2. Rodzaje materiałów**

Materiałami stosowanymi do wytwarzania mieszanek związanych cementem są:

kruszywo, cement,

woda zarobowa,

ew. dodatki,

ew. domieszki.

##### **2.2.1. Kruszywo**

Do mieszanek można stosować następujące rodzaje kruszyw:

- kruszywo naturalne lub sztuczne,
- kruszywo z recyklingu,
- połączenie kruszyw wymienionych w punktach a) i b) z określeniem proporcji kruszyw z a) i b) z dokładnością  $\pm 5\%$  m/m. Wymagania wobec kruszywa do warstw podbudowy i warstwy mrozoochronnej przedstawia tabela 1.

Tabela 1. Wymagane właściwości kruszywa do warstw podbudowy i warstwy mrozoochronnej z mieszanek związanych cementem

Właściwość kruszywa	Metoda badania wg	Wymagania wg PN-EN 13242 dla ruchu kategorii KR1 ÷ KR7		
		Punkt PN-EN 13242	dla kruszywa związanego cementem w warstwie	
			podbudowy pomocniczej i warstwy mrozoochronnej	podbudowy zasadniczej
Fracje/zestaw sit #	-	4.1–4.2	Zestaw sit podstawowy plus zestaw 1 Wszystkie frakcje dozwolone	
Uziarnienie	PN-EN 933-1	4.3.1	kruszywo grube: kat. GC80/20, kruszywo drobne: kat. GF80, kruszywo o ciągłym uziarnieniu: kat. GA75.	
Ogólne granice i tolerancje uziarnienia kruszywa grubego na sitach pośrednich	PN-EN 933-1	4.3.2	Kat. GTCNR	
Tolerancje typowego uziarnienia kruszywa drobnego i kruszywa o ciągłym uziarnieniu	PN-EN 933-1	4.3.3	kruszywo drobne: kat. GTFNR kruszywo o ciągłym uziarnieniu: kat. GTANR	
Kształt kruszywa grubego – maksymalne wartości wskaźnika płaskości	PN-EN 933-3 <sup>*)</sup>	4.4	Kat. FIDeklarowana	Kat. FI50
Kształt kruszywa grubego – maksymalne wartości wskaźnika kształtu	PN-EN 933-4 <sup>*)</sup>	4.4	Kat. SIDeklarowana	Kat. SI55
Kategorie procentowych zawartości ziaren o powierzchniach przekuszonych lub łamanych oraz ziaren całkowicie zaokrąglonych w kruszywie grubym	PN-EN 933-5	4.5	Kat. CNR	
Zawartość pyłów <sup>**) w kruszywie grubym</sup>	PN-EN 933-1	4.6	Kat. fDeklarowana	
Zawartość pyłów <sup>**) w kruszywie drobnym</sup>	PN-EN 933-1	4.6	Kat. fDeklarowana	
Jakość pyłów	-	4.7	Brak wymagań	
Odporność na rozdrabnianie kruszywa grubego	PN-EN 1097-2	5.2	Kat. LA60	Kat. LA50
Odporność na ścieranie kruszyw grubych	PN-EN 1097-1	5.3	Kat. MDENR	



Gęstość ziaren	PN-EN 1097-6, roz. 7, 8 i 9	5.4	Deklarowana	
Siarczany rozpuszczalne w kwasie	PN-EN 1744-1	6.2	Kruszywo kamienne: kat. AS0,2 żużel kawałkowy wielkopiecowy: kat. AS1,0	
Całkowita zawartość siarki	PN-EN 1744-1	6.3	Kruszywo kamienne: kat. SNR, żużel kawałkowy wielkopiecowy: kat. S2	
Składniki wpływające na szybkość wiązania i twardnienia mieszanek związanych hydraulicznie	PN-EN 1744-1	6.4.1	Deklarowana	
Stołość objętości żużla stalowniczego	PN-EN 1744-1, roz. 19.3	6.4.2.1	Kat. V5	
Rozpad krzemianowy w żużlu wielkopiec. kawałkowym	PN-EN 1744-1, p. 19.1	6.4.2.2	Brak rozpadu	
Rozpad żelazawy w żużlu wielkopiec. kawałkowym	PN-EN 1744-1, p.19.2	6.4.2.3	Brak rozpadu	
Składniki rozpuszczalne w wodzie	PN-EN 1744-3	6.4.3	Brak substancji szkodliwych dla środowiska wg odrębnych przepisów	
Zanieczyszczenia	-	6.4.4	Brak ciał obcych takich jak drewno, szkło i plastik, mogących pogorszyć wyrób końcowy	
Zgorzel słoneczna bazaltu	PN-EN 1367-3 i PN-EN 1097-2	7.2	Kat. SBLA	
Nasiąkliwość (Jeśli kruszywo nie spełni warunku W242, to należy zbadać jego mrozoodporność wg p. 7.3.3 – wiersz poniżej)	PN-EN 1097-6, roz. 7	7.3.2	Kat. W242	
Mrozoodporność na frakcji kruszywa 8/16 mm (Badanie wykonywane tylko w przypadku, gdy nasiąkliwość kruszywa przekracza WA242)	PN-EN 1367-1	7.3.3	Skały magmowe i przeobrażone: kat. F4 skały osadowe: kat. F10, kruszywa z recyklingu: kat. F10 (F25***)	Kat. F4
Skład mineralogiczny	-	Zał. C p.C.3.4	Deklarowany	
Istotne cechy środowiskowe	-	Zał. C p.C.3.4	Większość substancji niebezpiecznych określonych w dyrektywie Rady 76/769/EWG zazwyczaj nie występuje w źródłach kruszywa pochodzenia mineralnego. Jednak w odniesieniu do kruszyw sztucznych i odpadowych należy badać czy zawartość substancji niebezpiecznych nie przekracza wartości dopuszczalnych wg odrębnych przepisów	

Skróty użyte w tablicy: Kat. – kategoria właściwości, Dekl – deklarowana, wsk. – wskaźnik, wsp. – współczynnik, roz. -rozdział

\*) Badaniem wzorcowym oznaczania kształtu kruszywa grubego jest badanie wskaźnika płaskości

\*\*) Łączna zawartość pyłów w mieszance powinna się mieścić w wybranych krzywych granicznych

\*\*\*) Pod warunkiem, gdy zawartość w mieszance nie przekracza 50% m/m

### **2.2.1 Cement**

Należy stosować cement wg PN-EN 197-1.

### **2.2.2. Woda zarobowa**

Woda zarobowa powinna być zgodna z PN-EN 1008.

### **2.2.3. Dodatki**

W przypadkach uzasadnionych mieszanka może zawierać dodatki, które powinny być uwzględnione w projekcie mieszanki.

Dodatki powinny być o sprawdzonym działaniu jak np. mielony granulowany żużel wielkopieczowy lub popiół lotny pod warunkiem, że odpowiada wymaganiom norm europejskich (PN-EN 450-1, PN-EN 15167-1, PN-EN 14227-4).

### **2.2.4. Domieszki**

Domieszki powinny być zgodne z PN-EN 934-2 .

Jeżeli w mieszance przewiduje się zastosowanie środków przyspieszających lub opóźniających wiązanie, należy to uwzględnić przy projektowaniu składu mieszanki.

## **2.3. Dostawy materiałów**

Za dostawy materiałów odpowiedzialny jest Wykonawca robót zgodnie z ustaleniami określonymi w DM.00.00.00 „Wymagania ogólne”.

## **2.4. Składowanie materiałów**

### **2.4.1. Składowanie kruszywa**

Składowanie kruszywa powinno odbywać się w warunkach zabezpieczających je przed zanieczyszczeniem i zmieszaniem z innymi rodzajami lub frakcjami kruszywa.

### **2.4.2. Składowanie cementu**

Przechowywanie cementu dostarczonego luzem – przechowuje się w magazynach specjalnych (zbiornikach stalowych, betonowych, silosach) przystosowanych do pneumatycznego załadowania i wyładowania.

## **3. SPRZĘT**

### **3.1. Ogólne wymagania dotyczące sprzętu**

Ogólne wymagania dotyczące sprzętu podano w D-M-00.00.00 „Wymagania ogólne”.

### **3.2. Sprzęt stosowany do wykonania robót**

Przy wykonywaniu robót Wykonawca w zależności od potrzeb, powinien wykazać się możliwością korzystania ze sprzętu dostosowanego do przyjętej metody robót, jak:

1. wytwórnia stacjonarna lub mobilna do wytwarzania mieszanki (dozowanie składników wagowe, zbiornik na cement, liczba zasieków skorelowana z liczbą użytych kruszyw w mieszance),
2. przewoźne zbiorniki na wodę,
3. układarki do rozkładania mieszanki lub równiarki,
4. walce wibracyjne, statyczne lub ogumione,
5. zagęszczarki płytowe, ubijaki mechaniczne lub małe walce wibracyjne do zagęszczania w miejscach trudno dostępnych.

Sprzęt powinien odpowiadać wymaganiom określonym w dokumentacji projektowej, instrukcjach producentów lub propozycji Wykonawcy i powinien być zaakceptowany przez Inżyniera/Inspektora Nadzoru.

## **4. TRANSPORT**

### **4.1. Ogólne wymagania dotyczące transportu**

Ogólne wymagania dotyczące transportu podano w D-M-00.00.00 „Wymagania ogólne”.

### **4.2. Transport materiałów**

Materiały sypkie można przewozić dowolnymi środkami transportu, w warunkach zabezpieczających je przed zanieczyszczeniem, zmieszaniem z innymi materiałami i nadmiernym zawilgoceniem.

Cement luzem przewozi się w zbiornikach (wagonach, samochodach), czystych i nie zanieczyszczanych podczas transportu. Środki transportu powinny być wyposażone we wsypy i urządzenia do wyładowania cementu.

Woda może być dostarczana wodociągiem lub przewoźnymi zbiornikami – cysternami wody.

Inne materiały należy przewozić w sposób zalecony przez producentów i dostawców, nie powodując pogorszenia ich walorów użytkowych.

## **5. WYKONANIE ROBÓT**

### **5.1. Ogólne zasady wykonania robót**

Ogólne zasady wykonania robót podano w D-M-00.00.00 „Wymagania ogólne”.

## 5.2. Zasady wykonywania robót

Sposób wykonania robót powinien być zgodny z dokumentacją projektową. W przypadku braku wystarczających danych można korzystać z ustaleń podanych w niniejszym STWIORB.

Podstawowe czynności przy wykonaniu robót obejmują:

- 1) roboty przygotowawcze,
- 2) projektowanie mieszanki,
- 3) odcinek próbny,
- 4) wbudowanie mieszanki,
- 5) roboty wykończeniowe.

## 5.3. Roboty przygotowawcze

Przed przystąpieniem do robót należy, na podstawie dokumentacji projektowej lub wskazań

Inżyniera/Inspektora Nadzoru:

ustalić lokalizację robót,

przeprowadzić obliczenia i pomiary niezbędne do szczegółowego wytyczenia robót oraz ustalenia danych wysokościowych,

usunąć przeszkody utrudniające wykonanie robót,

wprowadzić oznakowanie drogi na okres robót,

zgromadzić materiały i sprzęt potrzebne do rozpoczęcia robót.

## 5.4. Projektowanie mieszanki związanej cementem

Przed przystąpieniem do robót, w terminie uzgodnionym z Inżynierem/Inspektorem Nadzoru, Wykonawca dostarczy Inżynierowi/Inspektorowi Nadzoru do akceptacji projekt składu mieszanki związanej cementem oraz wyniki badań laboratoryjnych poszczególnych składników i próbki materiałów pobrane w obecności Inżyniera/Inspektora Nadzoru do wykonania badań kontrolnych przez Inżyniera/Inspektora Nadzoru.

Projektowanie mieszanki polega na doborze kruszywa do mieszanki zgodnie z krzywymi przedstawionymi na rys. 1÷5, ilości cementu, ilości wody. Procedura projektowa powinna być oparta na próbach laboratoryjnych i/lub polowych przeprowadzonych na tych samych składnikach, z tych samych źródeł i o takich samych właściwościach, jak te które będą stosowane do wykonania podbudowy lub warstwy mrozoochronnej.

Skład mieszanek projektuje się ze względu na wytrzymałość na ścislenie próbek (system I), zagęszczanych metodą Proctora wg PN-EN 13286-50 w formach walcowych  $H/D = 1$  ( $H/D = 0,8 - 1,2$ ). Klasy wytrzymałości przyjmuje się wg p. 5.5.

Określone w badaniu progowe ilości wody powinny uwzględniać właściwe zagęszczenie i oczekiwane parametry mechaniczne mieszanki. Należy określić procentowy udział składników w stosunku do całkowitej masy mieszanki w stanie suchym oraz uziarnienie i gęstość objętościową. Proporcję należy określić laboratoryjnie lub/i na podstawie praktycznych doświadczeń z mieszankami wykonywanymi z tych samych składników i w tych samych warunkach, spełniające wymagania niniejszych STWIORB.

### 5.4.1. Uziarnienie mieszanki mineralnej

Sprawdzenie uziarnienia mieszanki mineralnej należy wykonać zgodnie z metodą wg PN-EN 933-1. Do analizy stosuje się zestaw sit podstawowy + 1, składający się z następujących sit o oczkach kwadratowych w mm: 0,063; 0,25; 0,50; 1,0; 2,0; 4,0; 5,6; 8,0; 11,2; 16,0; 22,4; 31,5; 45,0. Krzywa uziarnienia mieszanki powinna zawierać się w obszarze między krzywymi granicznymi uziarnienia przedstawionych na rys. 1÷5, odpowiednio dla każdego rodzaju mieszanki.

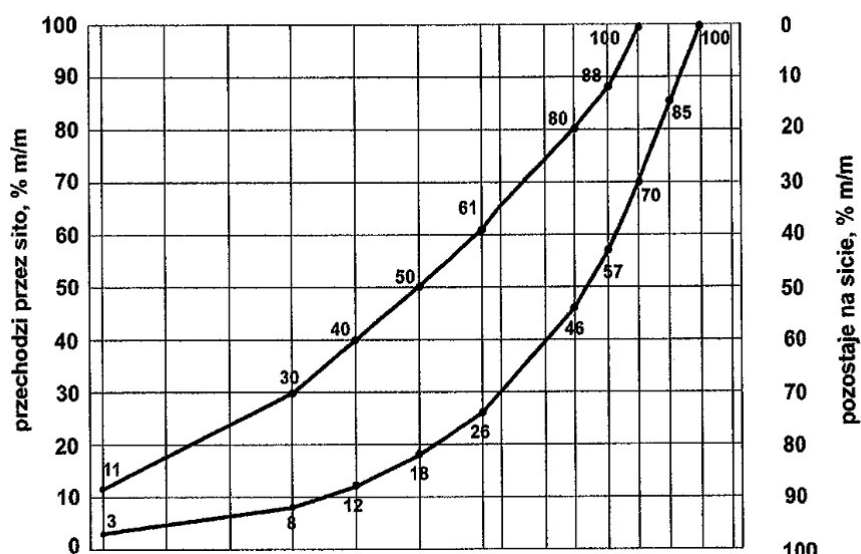

Rys. 1. Krzywe graniczne uziarnienia mieszanki mineralnej 0/31,5 mm

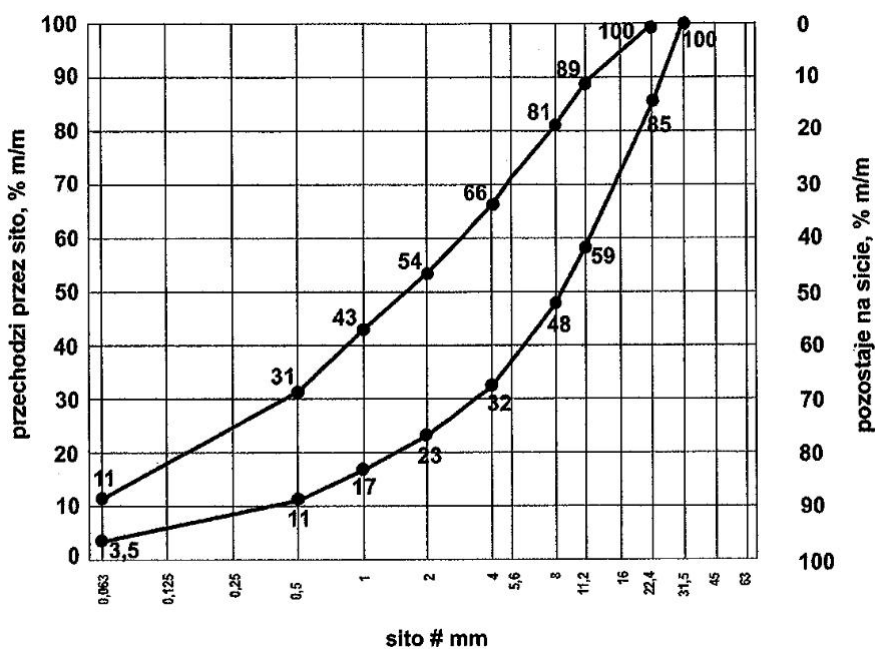

Rys. 2. Krzywe graniczne uziarnienia mieszanki mineralnej 0/22,4 mm

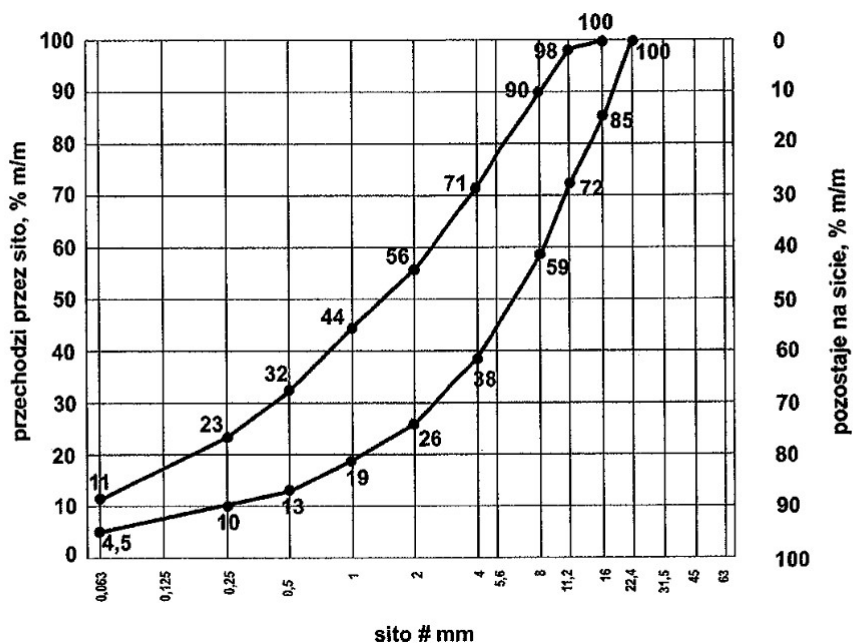

Rys. 3. Krzywe graniczne uziarnienia mieszanki mineralnej 0/16 mm

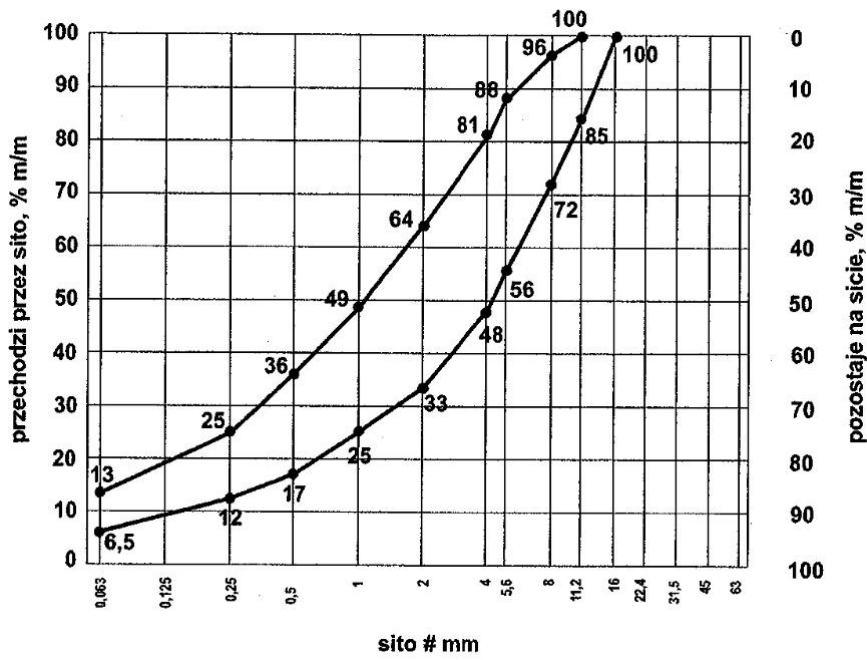

Rys. 4. Krzywe graniczne uziarnienia mieszanki mineralnej 0/11,2 mm

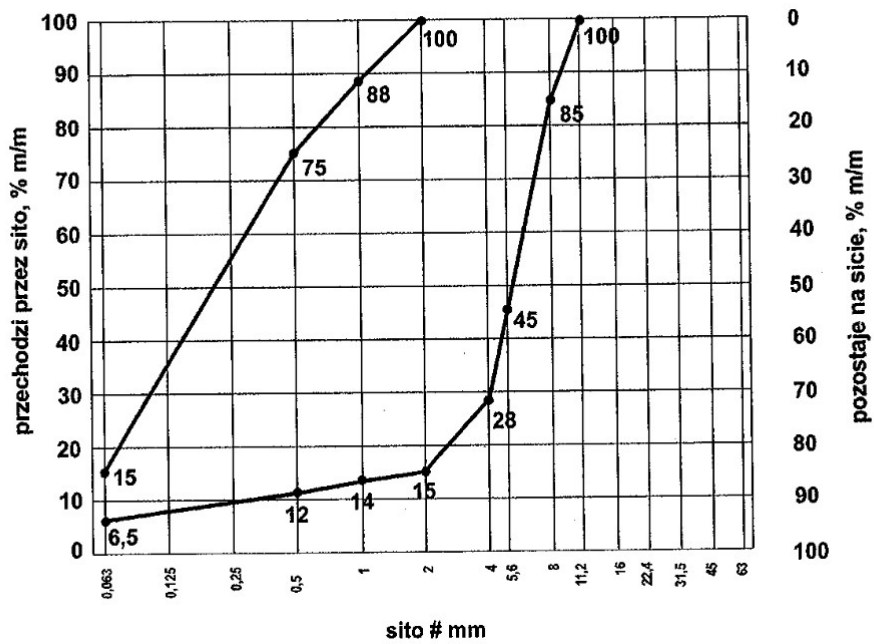

Rys. 5. Krzywe graniczne uziarnienia mieszanki mineralnej 0/8 mm 5.4.2 Zawartość spoiwa

Zawartość spoiwa (cementu) w mieszance powinna być określona na podstawie procedury projektowej i/lub doświadczenia z mieszankami wyprodukowanymi przy użyciu proponowanych składników. Zawartość spoiwa nie powinna być mniejsza od minimalnych wartości przedstawionych w tabeli 2.

Tabela 2. Minimalna zawartość spoiwa (cementu) w mieszance wg PN-EN 14227-1

Maksymalny nominalny wymiar kruszywa, mm	Minimalna zawartość spoiwa, % m/m
> 8,0 do 31,5	3
2,0 do 8,0	4
< 2,0	5

Dopuszczalne jest zastosowanie mniejszej ilości spoiwa niż podano w tabeli 2, jeśli podczas procesu produkcyjnego stwierdzone zostanie, że zachowana jest zgodność z wymaganiami tabel 5÷7 niniejszych STWIORB oraz za zgodą Inżyniera/Inspektora Nadzoru.

#### 5.4.3. Zawartość wody

Zawartość wody w mieszance powinna być określona na podstawie procedury projektowej wg metody Proctora i/lub doświadczenia z mieszankami wyprodukowanymi przy użyciu proponowanych składników. Zawartość wody należy określić zgodnie z PN-EN 13286-2.

#### 5.4.4. Warunki przygotowania i pielęgnacji próbek

Próbki walcowe zagęszczane ubijakiem Proctora, powinny być przygotowane zgodnie z PN-EN 13286-50. Próbki należy przechowywać przez 14 dni w temperaturze pokojowej z zabezpieczeniem przed wysychaniem (w komorze o wilgotności powyżej 95% - 100% lub w wilgotnym piasku) i następnie zanurzyć na 14 dni do wody o temperaturze pokojowej. Nasycanie próbek wodą odbywa się pod ciśnieniem normalnym i przy całkowitym ich zanurzeniu w wodzie. Badanie wytrzymałości na ściskanie (system I) należy przeprowadzić na próbkach walcowych przygotowanych metodą Proctora zgodnie z PN-EN 13286-50, przy wykorzystaniu metody badawczej zgodnie z PN-EN 13286-41.

#### 5.4.5. Wytrzymałość na ściskanie

Wytrzymałość na ściskanie określonej mieszanki powinna być oznaczana zgodnie z PN-EN 13286-41, po 28 dniach pielęgnacji. Wynik wytrzymałości na ściskanie powinien zawierać się w przedziale danej klasy wytrzymałości zgodnie z Tabelą 4. W praktyce wykonawczej dopuszcza się stosowanie dodatkowo wytrzymałości na ściskanie określonej po innym okresie pielęgnacji, np. po 7 lub 14 dniach (Rc7, Rc14).

#### 5.4.6. Mrozoodporność

Wskaźnik mrozoodporności mieszanki związanej cementem określany jest stosunkiem wytrzymałości na ściskanie  $R_{cz}$  o próbki po 28 dniach pielęgnacji i po 14 cyklach zamrażania i odmrażania do wytrzymałości na ściskanie  $R_c$  próbki po 28 dniach pielęgnacji według pkt 5.4.4.

$$\text{Wskaźnik mrozoodporności} = \frac{R_{cz}^z}{R_c}$$

Próbki do oznaczenia wskaźnika mrozoodporności należy przechowywać przez 28 dni w temperaturze pokojowej z zabezpieczeniem przed wysychaniem (w komorze o wilgotności 95% ÷ 100% lub w wilgotnym piasku). Następnie należy je całkowicie zanurzyć na 1 dobę w wodzie, a następnie w ciągu kolejnych 14 dni poddać cyklom zamrażania i odmrażania. Jeden cykl zamrażania i odmrażania polega na zamrażaniu próbki w temperaturze  $-23 \pm 2$  °C przez 8 godzin i odmrażania w wodzie o temperaturze  $+18 \pm 2$  °C przez 16 godzin. Oznaczenie wskaźnika mrozoodporności należy przeprowadzać na 3 próbkach i do obliczeń przyjmować średnią. Wynik badania różniący się od średniej o więcej niż 20% należy odrzucić, a jako miarodajną wartość wytrzymałości na ściskanie  $R_{cz}$  o ,  $R_c$  należy przyjąć średnią obliczoną z pozostałych dwóch wyników, z dokładnością 0,1.

### 5.4.7. Szczelność mieszanki

Szczelność mieszanki przed związaniem definiuje się jako stosunek objętości ziaren do objętości mieszanki zawierającej ziarna i wolne przestrzenie między nimi.

Szczelność należy obliczyć w oparciu o poniższy wzór:

$C = (\gamma m / 100) \times (a / \gamma A + b / \gamma B + c / \gamma C \dots)$  gdzie:

C szczelność;

$\gamma m$  maksymalna gęstość objętościowa mieszanki w stanie suchym ( $Mg/m^3$ );

$\gamma A$  gęstość objętościowa ziaren składnika A ( $Mg/m^3$ );

$\gamma B$  gęstość objętościowa ziaren składnika B ( $Mg/m^3$ );

$\gamma C$  gęstość objętościowa ziaren składnika C ( $Mg/m^3$ );

a zawartość składnika A w masie mieszanki (%);

b zawartość składnika B w masie mieszanki (%);

c zawartość składnika C w masie mieszanki (%);

Maksymalną gęstości objętościową mieszanki ( $\gamma m$ ) należy określić zmodyfikowaną metodą Proctora wg PN-EN 13286-2.

Gęstość ziaren składników ( $\gamma A, \gamma B, \gamma C, \dots$ ) należy określić w zależności od wielkości ziaren zgodnie z normą PN-EN 1097-6 załącznik A (gęstość wstępnie osuszonych ziaren) lub normy PN-EN 1097-7.

Przykład obliczenia szczelności C przedstawiono w tabeli 3.

Tabela 3. Przykład obliczenia szczelności

Składnik mieszanki	% masy mieszanki	Gęstość objętościowa ziaren ( $Mg/m^3$ )
Kruszywo grube 4/16 mm	50	$\rho pA = 2,69$
Kruszywo drobne 0/4 mm	46,5	$\rho pB = 2,65$
Cement	3,5	$\rho pC = 2,95$
Maksymalna gęstość objętościowa mieszanki zmodyfikowaną metodą Proctora ( $Mg/m^3$ )		$\rho d = 2,20$

$$C = (2,20/100) \times (50/2,69 + 46,5/2,65 + 3,5/2,95) = 0,82$$

### 5.5. Wymagania dla mieszanek

Zgodnie z Katalogami typowych konstrukcji nawierzchni zakresy stosowania dotyczące mieszanek związanych cementem do warstw konstrukcji nawierzchni i warstwy mrozoochronnej przedstawia tabela 4.

Tabela 4. Zakresy stosowania dotyczące mieszanek związanych spoiwami hydraulicznymi do warstw konstrukcji nawierzchni i warstwy mrozoochronnej.

Lp.	Rodzaj warstwy	Mieszanki związane spoiwami hydraulicznymi						
		Podbudowa zasadnicza			Podbudowa pomocnicza			Warstwa mrozoochronna
		KR1-KR2 <sup>*)</sup>	KR3-KR4 <sup>*)</sup>	KR5-KR7	KR1-KR2	KR3-KR4	KR5-KR7	
1.	Mieszanki związane cementem wg PN-EN 14227-1	C3/4 ≤ 6 MPa	C5/6 ≤ 10 MPa	C8/10 ≤ 20 MPa	Warstwa podbudowy pomocniczej nie występuje w rozwiązaniach zaproponowanych w Katalogu dla kategorii ruchu	C3/4 ≤ 6 MPa	C5/6 ≤ 10 MPa	C1,5/2 ≤ 4 MPa

\*) W typowych konstrukcjach nawierzchni sztywnych - nie stosuje się dla kat. KR1-KR3

Uwaga: Określenie „nie stosuje się” oznacza, że materiał ten nie występuje w rozwiązaniach zaproponowanych w Katalogu dla danej warstwy.

Szczegółowe wymagania dla mieszanek związanych cementem dla warstwy: podbudowy zasadniczej, podbudowy pomocniczej i mrozoochronnej przedstawiono w Tabelach 5-7.

Tabela 5. Wymagania wobec mieszanek związanych cementem do warstwy podbudowy zasadniczej

Lp.	Właściwość	Wymagania
1.0	Składniki	
1.1	Cement	wg p. 2.2.1
1.2	Kruszywo	wg tabeli 1
1.3	Woda zarobowa	wg p. 2.2.2
1.4	Dodatki i domieszki	wg p. 2.2.3 i p. 2.2.4
2.0	Mieszanka	
2.1	Uziarnienie:	Krzywe graniczne uziarnienia
	- mieszanka 0/8 mm <sup>*)</sup>	wg rys. 5
	- mieszanka 0/11,2 mm	wg rys. 4
	- mieszanka 0/16 mm	wg rys. 3
	- mieszanka 0/22,4 mm	wg rys. 2
	- mieszanka 0/31,5 mm	wg rys. 1
2.2	Minimalna zawartość cementu	wg tabeli 2
2.3	Zawartość wody	wg projektu mieszanki
2.4	Wytrzymałość na ścislenie <sup>*)</sup>	wg tabeli 4
2.5	Mrozoodporność	≥ 0,7
2.6	Szczelność mieszanki	≥ 0,8

\*) Mieszankę 0/8 mm można stosować tylko dla ruchu KR1 i KR2

Tabela 6. Wymagania wobec mieszanek związanych cementem do warstwy podbudowy pomocniczej

Lp.	Właściwość	Wymagania
1.0	Składniki	
1.1	Cement	wg p. 2.2.1
1.2	Kruszywo	wg tablicy 1
1.3	Woda zarobowa	wg p. 2.2.2
1.4	Dodatki	wg p. 2.2.3
2.0	Mieszanka	
2.1	Uziarnienie:	Krzywe graniczne uziarnienia
	- mieszanka 0/8 mm <sup>*)</sup>	wg rys. 5
	- mieszanka 0/11,2 mm	wg rys. 4
	- mieszanka 0/16 mm	wg rys. 3
	- mieszanka 0/22,4 mm	wg rys. 2
	- mieszanka 0/31,5 mm	wg rys. 1
2.2	Minimalna zawartość cementu	wg tabeli 2
2.3	Zawartość wody	wg projektu mieszanki
2.4	Wytrzymałość na ścislenie	wg tabeli 4
2.5	Mrozoodporność	≥ 0,6
2.6	Szczelność mieszanki	≥ 0,8

\*) Mieszankę 0/8 mm można stosować tylko dla ruchu KR1 i KR2



Tabela 7. Wymagania wobec mieszanek związanych cementem do warstwy mrozoochronnej

Lp.	Właściwość	Wymagania dla ruchu KR1 ÷ KR4
1.0	Składniki	
1.1	Cement	wg p. 2.2.1
1.2	Kruszywo	wg tabeli 1
1.3	Woda zarobowa	wg p. 2.2.2
1.4	Dodatki i domieszki	wg p. 2.2.3 i p. 2.2.4
2.0	Mieszanka	
2.1	Uziarnienie:	krzywe graniczne
	- mieszanka 0/8 mm <sup>*)</sup>	wg rys. 5
	- mieszanka 0/11,2 mm	wg rys. 4
	- mieszanka 0/16 mm	wg rys. 3
	- mieszanka 0/22,4 mm	wg rys. 2
	- mieszanka 0/31,5 mm	wg rys. 1
2.2	Minimalna zawartość cementu	wg tablicy 2
2.3	Zawartość wody	wg projektu mieszanki
2.4	Wytrzymałość na ściskanie	klasa C1,5/2 (nie więcej niż 4,0 MPa)

<sup>\*)</sup> Mieszankę 0/8 mm można stosować tylko dla ruchu KR1 i KR2

### 5.6. Odcinek próbny

Wykonawca powinien wykonać odcinek próbny w celu:

- stwierdzenia czy sprzęt do produkcji mieszanki oraz jej rozkładania i zagęszczania jest właściwy,
- określenia grubości warstwy wbudowanej mieszanki przed zagęszczeniem, koniecznej do uzyskania wymaganej grubości warstwy zagęszczonej,
- określenia liczby przejazdów walców do uzyskania wymaganego wskaźnika zagęszczenia warstwy.

Na odcinku próbnym Wykonawca powinien użyć materiałów oraz sprzętu takich, jakie będą stosowane do wykonania podbudowy lub warstwy mrozoochronnej.

Powierzchnia odcinka próbnego powinna wynosić od 400 m<sup>2</sup> do 800 m<sup>2</sup>, a długość nie powinna być mniejsza niż 100 m.

Odcinek próbny powinien być zlokalizowany w miejscu wskazanym przez Inżyniera/Inspektora Nadzoru.

Wykonawca może przystąpić do wykonywania podbudowy lub warstwy mrozoochronnej po zaakceptowaniu odcinka próbnego przez Inżyniera/Inspektora Nadzoru.

### 5.7. Warunki przystąpienia do robót i przygotowanie podłoża

Podbudowa lub warstwa mrozoochronna z mieszanek związanych cementem nie powinny być wykonywane, gdy temperatura powietrza jest niższa od +5°C oraz gdy podłoże jest zamrożone.

Podłoże pod mieszankę powinno być przygotowane zgodnie z wymaganiami określonymi w dokumentacji projektowej i odpowiednimi STWIORB.

Jeśli warstwa mieszanki kruszywa ma być układana w prowadnicach, to należy je ustawić na podłożu tak, aby wyznaczały ściśle linie krawędzi układanej warstwy według dokumentacji projektowej. Wysokość prowadnic powinna odpowiadać grubości warstwy mieszanki kruszywa w stanie niezagęszczonym. Prowadnice powinny być ustawione stabilnie, w sposób wykluczający ich przesuwanie się pod wpływem oddziaływania maszyn użytych do wykonania warstwy. Od użycia prowadnic można odstąpić przy zastosowaniu technologii gwarantującej odpowiednią równość warstwy, po uzyskaniu zgody Inżyniera/Inspektora Nadzoru.

Jeżeli podłoże wykazuje jakiegokolwiek wady to powinny być one usunięte według zasad akceptowanych przez Inżyniera/Inspektora Nadzoru.

Warstwa powinna być wytyczona w sposób umożliwiający jej wykonanie zgodnie z Dokumentacją Projektową lub według zaleceń Inżyniera/Inspektora Nadzoru z tolerancjami określonymi w niniejszych STWIORB.

Paliki lub szpilki do kontroli ukształtowania warstw powinny być wcześniej odpowiednio zamocowane i utrzymywane w czasie robót przez Wykonawcę. Rozmieszczenie palików lub szpilek powinno umożliwić naciągnięcie sznurków lub linek do wytyczenia robót i nie powinno być większe, niż co 10 m.

## 5.8. Wytwarzanie i wbudowanie mieszanki

Mieszankę kruszywa związanego cementem o ściśle określonym składzie zawartym w recepcie laboratoryjnej należy wytwarzać w wytwórniach (mieszarkach) stacjonarnych lub mobilnych zapewniających ciągłość produkcji i gwarantujących otrzymanie jednorodnej mieszanki. Mieszarka powinna być wyposażona w urządzenia do wagowego dozowania kruszywa i cementu oraz objętościowego dozowania wody.

Przy produkcji mieszanek należy prowadzić kontrolę produkcji zgodnie z PN-EN 14227-1: 2013 Załącznik B.

Mieszanka po wyprodukowaniu powinna być od razu transportowana na miejsce wbudowania, w sposób zabezpieczony przed segregacją i nadmiernym wysychaniem.

Mieszanka dowieziona z wytwórni powinna być układana przy pomocy układarek lub równiarek. Grubość układania mieszanki powinna zapewniać uzyskanie wymaganej grubości warstwy po zagęszczeniu. Warstwę można wykonać o grubości np. 20 cm po zagęszczeniu. Gdy wymagana jest większa grubość, to do układania drugiej warstwy można przystąpić po odbiorze pierwszej warstwy przez Inżyniera/Inspektora Nadzoru. Przy układaniu mieszanki za pomocą równiarek konieczne jest stosowanie prowadnic.

Przed zagęszczeniem warstwa powinna być wyprofilowana do wymaganych rzędnych, spadków podłużnych i poprzecznych. Natychmiast po wyprofilowaniu mieszanki należy rozpocząć jej zagęszczanie, które należy kontynuować do osiągnięcia wskaźnika zagęszczenia nie mniejszego od 1,00 maksymalnego zagęszczenia określonego według normalnej próby Proctora. Wartość maksymalnej gęstości objętościowej mieszanki CBGM powinna być określona na etapie projektowania mieszanki w celu przyrównywania do gęstości objętościowej szkieletu CBGM z warstwy. Zagęszczenie powinno być zakończone przed rozpoczęciem czasu wiązania cementu. Specjalną uwagę należy poświęcić zagęszczeniu mieszanki w sąsiedztwie spoin roboczych podłużnych i poprzecznych oraz wszelkich urządzeń obcych. Zaleca się aby Wykonawca organizował roboty w sposób unikający podłużnych spoin roboczych. Jeśli jednak w dolnej warstwie podbudowy występują spoiny robocze, to spoiny w górnej warstwie podbudowy powinny być względem nich przesunięte o co najmniej 30 cm dla spoiny podłużnej i 1 m dla spoiny poprzecznej.

Oceny zagęszczenia dokonuje się bezpośrednio po zagęszczeniu na podstawie wskaźnika zagęszczenia  $I_s$ .

W przypadku nawierzchni półsztywnych należy wykonać szczeliny w warstwie podbudowy, zgodnie z KTKNPIP. Nie wykonuje się szczelin w podbudowie zasadniczej z mieszanki związanej cementem w przypadku nawierzchni sztywnych.

## 5.9. Pielęgnacja warstwy kruszywa związanego cementem

Warstwa kruszywa związanego cementem powinna być natychmiast po zagęszczeniu poddana pielęgnacji według jednego z następujących sposobów:

1. skropieniem preparatem pielęgnacyjnym, posiadającym EOT/KOT lub aprobatę techniczną,
2. przykryciem na okres 7 do 10 dni nieprzepuszczalną folią z tworzywa sztucznego, ułożoną na zakład co najmniej 30 cm i zabezpieczoną przed zerwaniem przez wiatr,
3. przykryciem matami lub włókninami i spryskanie wodą przez okres 7÷10 dni,
4. przykryciem warstwą piasku i utrzymanie jej w stanie wilgotnym przez okres 7÷10 dni,
5. innymi środkami/zabiegami zaakceptowanymi przez Inżyniera/Inspektora Nadzoru.

Nie należy dopuszczać ruchu pojazdów i maszyn po warstwie kruszywa związanej cementem w okresie od 7 do 10 dni pielęgnacji, a po tym okresie ruch technologiczny może odbywać się wyłącznie za zgodą Inżyniera/Inspektora Nadzoru.

## 5.10. Roboty wykończeniowe

Roboty wykończeniowe dotyczą prac związanych z dostosowaniem wykonanych robót do istniejących warunków terenowych, takie jak:

1. odtworzenie przeszkód czasowo usuniętych,
  - uzupełnienie zniszczonych w czasie robót istniejących elementów drogowych lub terenowych,
2. roboty porządkujące otoczenie terenu robót,
3. usunięcie oznakowania drogi wprowadzonego na okres robót.

## 6. KONTROLA JAKOŚCI ROBÓT

### 6.1. Ogólne wymagania dotyczące kontroli jakości robót

Ogólne zasady kontroli jakości robót podano w D-M-00.00.00 „Wymagania ogólne”.

Badania i pomiary dzielą się na:

- badania i pomiary Wykonawcy – w ramach własnego nadzoru,
- badania i pomiary kontrolne – w ramach nadzoru Zamawiającego.

W uzasadnionych przypadkach w ramach badań i pomiarów kontrolnych dopuszcza się wykonanie badań i pomiarów kontrolnych dodatkowych i/lub badań i pomiarów arbitrażowych.

Badania obejmują:

- pobranie próbek,
- zapakowanie próbek do wysyłki,
- transport próbek z miejsca pobrania do placówki wykonującej badania,
- przeprowadzenie badania,
- sprawozdanie z badań.

### 6.2. Badania i pomiary Wykonawcy

Wykonawca jest zobowiązany do przeprowadzania na bieżąco badań i pomiarów w celu sprawdzania, czy jakość wykonanych Robót jest zgodna z postawionymi wymaganiami.

Badania i pomiary powinny być wykonywane z niezbędną starannością, zgodnie z obowiązującymi przepisami i w wymaganym zakresie. Badania i pomiary Wykonawca powinien wykonywać z częstotliwością gwarantującą zachowanie wymagań dotyczących jakości robót, lecz nie rzadziej niż wskazano to w STWIORB. Wyniki badań będą dokumentowane i archiwizowane przez Wykonawcę. Wyniki badań Wykonawca jest zobowiązany przekazywać Inżynierowi/Inspektorowi Nadzoru.

Zakres badań i pomiarów Wykonawcy powinien być:

nie mniejszy niż określony w Zakładowej Kontroli Produkcji dla dostarczanych na budowę materiałów i wyrobów budowlanych,

- dla wykonanej warstwy być nie mniejszy niż określony zakres i częstotliwość badań i pomiarów kontrolnych określony w Tabeli 8 i 9.

Tabela 8. Częstotliwość oraz zakres badań przy wykonywaniu podbudowy i warstwy mrozoochronnej z mieszanki kruszywa związanej cementem

Lp.	Wyszczególnienie badań	Częstotliwość badań	
		Minimalna liczba badań na dziennej	Maksymalna powierzchnia przypadająca na jedno

		działce roboczej	badanie (m <sup>2</sup> )
1	Uziarnienie mieszanki	1	3000
2	Zagęszczenie podbudowy	2	3000
3	Wytrzymałości na ściskanie	3 próbki dziennie	
4	Mrozoodporność	Przy projektowaniu, na etapie odcinka próbnego i w przypadkach wątpliwych, na zlecenie Inżyniera/Inspektora Nadzoru	
5	Właściwości kruszywa	Dla każdej partii kruszywa i przy każdej zmianie kruszywa	
6	Badanie właściwości innych niż uziarnienie mieszanki	przy zatwierdzeniu materiału i przy każdej istotnej zmianie jego	
		właściwości, zmianie złoża, zmianie producenta oraz w razie wątpliwości co do jakości wbudowywanej mieszanki.	
7	Grubość warstwy	2 razy dziennie	

Tabela 9. Częstotliwość oraz zakres pomiarów wykonanej podbudowy i warstwy mrozoochronnej z mieszanki kruszywa związanej cementem

Lp.	Wyszczególnienie badań i pomiarów	Minimalna częstotliwość pomiarów
1	Szerokość	10 razy na 1 km
2	Równość podłużna <sup>*)</sup>	w sposób ciągły na każdym pasie ruchu łata długości 4m lub metodą równoważną (planografem)
3	Równość poprzeczna <sup>*)</sup>	10 razy na 1 km łata długości 2m
4	Spadki poprzeczne <sup>**)</sup>	10 razy na 1 km
5	Rzędne wysokościowe	dla każdej jezdni co 20m na odcinkach prostych i co 10m na łukach; w osi jezdni i na jej krawędziach
6	Ukształtowanie osi w planie	10 razy na 1 km
7	Grubość	10 razy na 1 km

<sup>\*)</sup> Dodatkowe pomiary spadków poprzecznych i ukształtowania osi w planie należy wykonać w punktach głównych łuków poziomych.

Dopuszczalne tolerancje wobec poszczególnych cech geometrycznych wykonanej warstwy podano w Tabeli 10.

Tabela 10. Dopuszczalne tolerancje dla wymaganych cech geometrycznych podbudowy i warstwy mrozoochronnej z mieszanki kruszywa związanej cementem

Lp	Cecha mierzona	Tolerancja
1	Szerokość warstwy	Tolerancja dla pojedynczego wyniku +10 cm, -5 cm od szerokości projektowanej. Dla wartości średniej elementu podlegającego odbiorowi od 0,0 do +10,0 cm.
2	Równość podłużna	Zgodnie z zał. nr 1 do rozporządzenia Ministra Infrastruktury z dnia 1 sierpnia 2019 r. (Dz. U. poz. 1643) - podbudowa zasadnicza ±15 mm – podbudowa pomocnicza ±20 mm – warstwa mrozoochronna

3	Równość poprzeczna	Zgodnie z zał. nr 1 do rozporządzenia Ministra Infrastruktury z dnia 1 sierpnia 2019 r. (Dz. U. poz. 1643) - podbudowa zasadnicza ±15mm – podbudowa pomocnicza ±20 mm – warstwa mrozochronna
4	Spadki poprzeczne	±0,5%
5	Rzędne wysokościowe	-2 cm / +1 cm – podbudowa pomocnicza i warstwa mrozochronna -1 cm / +0 cm – podbudowa zasadnicza
6	Ukształtowanie osi w planie	±5cm
7	Grubość warstwy	±10%

### 6.3. Badania i pomiary kontrolne

Badania i pomiary kontrolne są zlecane przez Inżyniera/Inspektora Nadzoru, a których celem jest sprawdzenie, czy jakość zastosowanych materiałów i wyrobów budowlanych oraz gotowej warstwy spełniają wymagania określone w kontrakcie.

Pobieraniem próbek, wykonaniem badań i pomiarów na miejscu budowy zajmuje się Laboratorium Zamawiającego/Inżynier/Inspektor Nadzoru przy udziale lub po poinformowaniu przedstawicieli Wykonawcy. Zamawiający decyduje o wyborze Laboratorium Zamawiającego.

#### 6.4. Badania i pomiary kontrolne dodatkowe

W wypadku uznania, że jeden z wyników badań lub pomiarów kontrolnych nie jest reprezentatywny dla ocenianego odcinka budowy, strony kontraktu mogą wystąpić o przeprowadzenie badań lub pomiarów kontrolnych dodatkowych. Badania kontrolne dodatkowe są wykonywane przez Laboratorium Zamawiającego. Inżynier/Inspektor Nadzoru decyduje o miejscach pobierania próbek i wyznaczeniu odcinków częściowych ocenianego odcinka budowy tzn. dziennej działki roboczej.

#### 6.5. Badania i pomiary arbitrażowe

Badania i pomiary arbitrażowe są powtórzeniem badań lub pomiarów kontrolnych i/lub kontrolnych dodatkowych, co do których istnieją uzasadnione wątpliwości ze strony Inżyniera/Inspektora Nadzoru, Zamawiającego lub Wykonawcy (np. na podstawie własnych badań).

Badania i pomiary arbitrażowe wykonuje się na wniosek strony kontraktu. Badania i pomiary arbitrażowe wykonuje bezstronne, akredytowane laboratorium (w tym inne laboratorium GDDKiA), które nie wykonywało badań lub pomiarów kontrolnych, przy udziale lub po poinformowaniu przedstawicieli stron.

W przypadku wniosku Wykonawcy zgodę na przeprowadzenie badań i pomiarów arbitrażowych wyraża Inżynier/Inspektor Nadzoru po wcześniejszej analizie zasadności wniosku. Zamawiający akceptuje laboratorium, które przeprowadzi badania lub pomiary arbitrażowe.

#### 6.6. Badania i pomiary przed przystąpieniem do robót

Przed przystąpieniem do robót Wykonawca powinien:

- uzyskać wymagane dokumenty, dopuszczające wyroby budowlane do obrotu i powszechnego stosowania (np. stwierdzenie o oznakowaniu materiału znakiem CE lub znakiem budowlanym B, Certyfikat Zgodności ZKP/Stałości Właściwości Użytkowych, deklarację właściwości użytkowych, KOT/EOT, aprobatę techniczną, ew. badania materiałów wykonane przez dostawców itp.),

- ew. wykonać własne badania właściwości materiałów przeznaczonych do wykonania robót, określone przez Inżyniera/Inspektora Nadzoru.

Wszystkie dokumenty oraz wyniki badań Wykonawca przedstawia Inżynierowi/Inspektorowi Nadzoru do akceptacji.

#### 6.7. Badania w czasie robót

Częstotliwość oraz zakres badań i pomiarów, które należy wykonać w czasie robót podaje tabela 8 w pkt 6.2.

#### 6.8. Badania cech geometrycznych podbudowy i warstwy mrozoodpornej

Częstotliwość oraz zakres badań i pomiarów dotyczących cech geometrycznych podaje tabela 9, w pkt 6.2.

### 7. OBMIAR ROBÓT

#### 7.1. Ogólne zasady obmiaru robót

Ogólne zasady obmiaru robót podano w D-M-00.00.00 „Wymagania ogólne”.

## **7.2. Jednostka obmiarowa**

Jednostką obmiarową jest m<sup>2</sup> (metr kwadratowy) wykonanej warstwy podbudowy i warstwy mrozochronnej.

## **8. ODBIÓR ROBÓT**

### **8.1. Ogólne zasady odbioru robót**

Ogólne zasady odbioru robót podano w D-M-00.00.00 „Wymagania ogólne”.

Roboty uznaje się za wykonane zgodnie z Dokumentacją Projektową i STWIORB, jeżeli wszystkie badania i pomiary z zachowaniem tolerancji wg pkt 6 niniejszych STWIORB dały wyniki pozytywne.

Do odbioru ostatecznego uwzględniane są wyniki badań i pomiarów kontrolnych, badań i pomiarów kontrolnych dodatkowych oraz badań i pomiarów arbitrażowych do wyznaczonych odcinków częściowych.

### **8.2. Zasady postępowania z wadliwie wykonanymi robotami**

Jeżeli wystąpią wyniki negatywne dla materiałów i robót (nie spełniające wymagań określonych w STWIORB i opracowanych na ich podstawie STWiORB), to Inżynier/Inspektor Nadzoru/Zamawiający wydaje Wykonawcy polecenie przedstawienia programu naprawczego, chyba że na wniosek jednej ze stron kontraktu zostaną wykonane badania lub pomiary arbitrażowe (zgodnie z pkt. 6.5 niniejszych STWIORB), a ich wyniki będą pozytywne. Wykonawca w programie tym jest zobowiązany dokonać oceny wpływu na trwałość lub przedstawić sposób naprawienia wady.

Na zastosowanie programu naprawczego wyraża zgodę Inżynier/Inspektor Nadzoru/Zamawiający.

W przypadku braku zgody Inżyniera/Inspektora Nadzoru/Zamawiającego na zastosowanie programu naprawczego wszystkie materiały i roboty nie spełniające wymagań podanych w odpowiednich punktach STWIORB zostaną odrzucone. Wykonawca wymieni materiały na właściwe i wykona prawidłowo roboty na własny koszt.

Jeżeli wymiana materiałów niespełniających wymagań lub wadliwie wykonane roboty spowodują szkodę w innych, prawidłowo wykonanych robotach, to również te roboty powinny być ponownie wykonane przez Wykonawcę na jego koszt.

## **9. PŁATNOŚCI**

### **9.1. Ogólne ustalenia dotyczące podstawy płatności**

Ogólne ustalenia dotyczące podstawy płatności podano w D-M-00.00.00 „Wymagania ogólne”.

### **9.2. Cena jednostki obmiarowej**

Cena wykonania jednostki obmiarowej (1 m<sup>2</sup>) obejmuje:

- prace pomiarowe i roboty przygotowawcze,
- oznakowanie robót,
- dostarczenie materiałów i sprzętu,
- wyprodukowanie mieszanki i jej transport na miejsce wbudowania,
- dostarczenie, ustawienie, rozebranie i odwiezienie prowadnic oraz innych materiałów i urządzeń pomocniczych,
- rozłożenie i zagęszczenie mieszanki,
- ew. nacięcie szczelin i wykonanie technologii przeciwspekaniowych,
- pielęgnacja wykonanej warstwy,
- przeprowadzenie wymaganych pomiarów i badań,
- uporządkowanie terenu robót i jego otoczenia,
- roboty wykończeniowe,
- odwiezienie sprzętu,
- wszelkie inne czynności związane z prawidłowym wykonaniem warstwy zgodnie z wymaganiami niniejszych STWIORB

### **9.3. Sposób rozliczenia robót tymczasowych i prac towarzyszących**

Cena wykonania robót określonych niniejszych STWIORB obejmuje:

roboty tymczasowe, które są potrzebne do wykonania robót podstawowych, ale nie są przekazywane

Zamawiającemu i są usuwane po wykonaniu robót podstawowych,

prace towarzyszące, które są niezbędne do wykonania robót podstawowych, niezaliczane do robót tymczasowych, jak geodezyjne wytyczenie robót itd.

## **– PRZEPISY ZWIĄZANE**

### **10.1. Normy**

1. PN-EN 197-1 Cement – Część 1: Skład, wymagania i kryteria zgodności dotyczące cementów powszechnego użytku

2. PN-EN 933-1 Badania geometrycznych właściwości kruszyw – Oznaczanie składu ziarnowego – Metoda przesiewania
3. PN-EN 933-3 Badania geometrycznych właściwości kruszyw – Oznaczanie kształtu ziarn za pomocą wskaźnika płaskości
4. PN-EN 933-4 Badania geometrycznych właściwości kruszyw – Oznaczanie kształtu ziarn – Wskaźnik kształtu
5. PN-EN 933-5 Badania geometrycznych właściwości kruszyw – Oznaczanie procentowej zawartości ziarn o powierzchniach powstałych w wyniku przekruszenia lub łamania kruszyw grubych
6. PN-EN 934-2 Domieszki do betonu, zaprawy i zaczynu – Domieszki do betonu – Definicje i wymagania
7. PN-EN 1008 Woda zarobowa do betonu – Specyfikacja pobierania próbek, badanie i ocena przydatności wody zarobowej do betonu, w tym wody odzyskanej z procesów produkcji betonu
8. PN-EN 1097-1 Badania mechanicznych i fizycznych właściwości kruszyw – Oznaczanie odporności na ścieranie (mikro-Deval)
9. PN-EN 1097-2 Badania mechanicznych i fizycznych właściwości kruszyw – Metody oznaczania odporności na rozdrabnianie
10. PN-EN 1097-6 Badania mechanicznych i fizycznych właściwości kruszyw – Część 6: Oznaczanie gęstości ziarn i nasiąkliwości
11. PN-EN 1367-1 Badania właściwości cieplnych i odporności kruszyw na działanie czynników atmosferycznych – Część 1: Oznaczanie mrozoodporności
12. PN-EN 1367-3 Badania właściwości cieplnych i odporności kruszyw na działanie czynników atmosferycznych – Część 3: Badanie bazaltowej zgorzeli słonecznej metodą gotowania
13. PN-EN 1744-1 Badania chemicznych właściwości kruszyw – Analiza chemiczna
14. PN-EN 1744-3 Badania chemicznych właściwości kruszyw – Część 3: Przygotowanie wyciągów przez wymywanie kruszyw
15. PN-EN 13242 Kruszywa do niezwiązanych i związanych hydraulicznie materiałów stosowanych w obiektach budowlanych i budownictwie drogowym
16. PN-EN 13286-2 Mieszanki niezwiązane i związane spoiwem hydraulicznym – Część 2: Metody określania gęstości i zawartości wody – Zagęszczanie metodą Proctora
17. PN-EN 13286-41 Mieszanki niezwiązane i związane spoiwem hydraulicznym – Część 41: Metoda oznaczania wytrzymałości na ściskanie mieszanek związanych spoiwem hydraulicznym
18. PN-EN 13286-50 Mieszanki niezwiązane i związane spoiwem hydraulicznym – Część 50: Metoda sporządzania próbek związanych hydraulicznie za pomocą aparatu Proctora lub zagęszczania na stole wibracyjnym
19. PN-EN 14227-1 Mieszanki związane spoiwem hydraulicznym – Wymagania – Część 1: Mieszanki związane cementem
20. PN-S-02205:1998 Drogi samochodowe. Roboty ziemne. Wymagania i badania

#### **10.2. Inne dokumenty**

1. Rozporządzenie Ministra Transportu i Gospodarki Morskiej z dnia 2 marca 1999 r. w sprawie warunków technicznych, jakim powinny odpowiadać drogi publiczne i ich usytuowanie (Dz.U. z 2016 r., poz. 124, z późn. zm.)
2. Katalog typowych konstrukcji nawierzchni sztywnych. Załącznik do zarządzenia Nr 30 Generalnego Dyrektora Dróg Krajowych i Autostrad z dnia 16.06.2014 r.
3. Katalog typowych konstrukcji nawierzchni podatnych i półsztywnych. Załącznik do zarządzenia Nr 31 Generalnego Dyrektora Dróg Krajowych i Autostrad z dnia 16.06.2014 r.
4. Ustawa z dnia 16 kwietnia 2004r. o wyrobach budowlanych (Dz. U. z 2019 poz. 266, z późn. zm.)

**UWAGA: WSZELKIE ROBOTY UJĘTE W SPECYFIKACJI NALEŻY WYKONAĆ W OPARCIU O AKTUALNIE OBOWIĄZUJĄCE NORMY I PRZEPISY Obowiązują wydania przywołanych powyżej norm i innych dokumentów na dzień złożenia przez Wykonawcę oferty. Wprowadzenie nowego wydania normy czy innego dokumentu wymaga uzgodnienia przez strony kontraktu.**

### **D-04.07.01. Warstwa podbudowy z betonu asfaltowego**

#### **1. WSTĘP**

##### **1.1. Przedmiot STWIORB**

Przedmiotem niniejszych STWIORB są wymagania dotyczące wykonania i odbioru robót związanych z wykonaniem warstwy podbudowy z betonu asfaltowego.

##### **1.2. Zakres stosowania STWIORB**

STWIORB są stosowane jako dokument przetargowy i kontraktowy przy zlecaniu i realizacji robót na drogach publicznych.

### 1.3. Określenia podstawowe

Definicje i określenia podano w D-M-00.00.00. "Wymagania ogólne", oraz w przepisach związanych wyszczególnionych w pkt. 10 niniejszego STWIORB.

### 1.4. Ogólne wymagania dotyczące robót

Ogólne wymagania dotyczące robót podano w D-M-00.00.00 "Wymagania Ogólne".

## 2. MATERIAŁY

Ogólne wymagania dotyczące materiałów, ich pozyskiwania i składowania podano w D-M-00.00.00 "Wymagania ogólne". Poszczególne rodzaje materiałów powinny pochodzić ze źródeł zatwierdzonych przez Inżyniera/Inspektora Nadzoru. W przypadku wystąpienia zmian w materiałach składowych (rodzaj, kategoria, typ petrograficzny, gęstość, zmiana złoża) należy postępować zgodnie z zasadami określonymi w punkcie 4.2. normy PN-EN 13108-20.

### 2.1. Rodzaje materiałów

Rodzaje materiałów stosowanych do mieszanki mineralno-asfaltowej podano w tabeli 1. Tabela 1. Rodzaje materiałów do mieszanki mineralno-asfaltowej

Lp.	Rodzaj materiału	Wymagania wg / dokument odniesienia		
		KR 1-2	KR 3-4	KR 5-7
1.	Kruszywo grube	WT-1 Kruszywa 2014, tabela 4		
2.	Kruszywo drobne lub o ciągłym uziarnieniu D $\leq$ 8	WT-1 Kruszywa 2014, tabele 5 i 6		
3.	Kruszywo o ciągłym uziarnieniu	WT-1 Kruszywa 2014, tabela 6a		
4.	Wypełniacz	WT-1 Kruszywa 2014, tabela 7		
5.	Lepiszczce	WT-2 2014 – część I pkt 8.2.1.1 Tab. 5, PN-EN 14023 PN-EN 12591, PN-EN 13924-2		
6.	Granulat asfaltowy	pkt. 2.1.1. STWIORB, PN-EN 13108-8, RID I/6 Załącznik nr 9.2.1 i Załącznik nr 9.2.3		
7.	Środek adhezyjny	wg p. 4.1 PN-EN 13108-1		
8.	Mieszanka mineralno-asfaltowe	WT-2 2014– część I pkt 8.2.1.2 tab. 6 i pkt 8.2.1.3. tab. 7	WT-2 2014– część I pkt 8.2.1.2 tab. 6 i pkt 8.2.1.3. tab. 8	WT-2 2014– część I pkt 8.2.1.2 tab. 6 i pkt 8.2.1.3. tab. 9

Jeżeli stosowana jest mieszanka kruszywa drobnego niełamanego i łamanego, to należy przyjąć proporcję kruszywa łamanego do niełamanego co najmniej 50/50. Projektowanie mieszanki mineralno-asfaltowej wg WT-2 2014 – część I pkt. 8.1. W przypadku stosowania granulatu asfaltowego należy dodatkowo stosować się do wytycznych opisanych w Załączniku nr 9.2.1 i Załączniku nr 9.2.3 RID I/6

#### 2.1.1. Granulat asfaltowy

Granulat asfaltowy należy stosować zgodnie z wymaganiami podanymi w normie PN-EN 13108-8 oraz Załączniku nr 9.2.1 i Załączniku nr 9.2.3 RID I/6.

Mieszanki mineralno-asfaltowe zawierające granulat asfaltowy muszą mieć parametry odpowiadające ich rodzajowi oraz przeznaczeniu, zgodnie z wymaganiami niniejszego STWIORB.

##### 2.1.1.1. Zasady stosowania granulatu asfaltowego



Zakres stosowania granulatu asfaltowego w mieszankach mineralno-asfaltowych typu AC P, zależy od następujących czynników:

- pochodzenia granulatu asfaltowego,
- jakości granulatu asfaltowego, a w szczególności właściwości lepiszcza, właściwości kruszywa i jednorodności granulatu,
- rodzaju nowego lepiszcza,
- technologii stosowanej do recyklingu na gorąco (metoda dozowania granulatu na zimno/na gorąco).

Ogólne zasady wykorzystania granulatu asfaltowego określa tabela 2.

Tabela 2. Ogólne zasady wykorzystania granulatu asfaltowego ze względu na jego pochodzenie

Pochodzenie granulatu	Przeznaczenie mm-a z granulem
	AC P
AC P	Tak
AC W	Tak
AC S	Tak
AC WMS P	Możliwe
AC WMS W	Możliwe
SMA	Możliwe

Uwaga: **Tak** – struktura mieszanki mineralnej i rodzaj standardowo stosowanych lepiszczy nie stanowią przeszkody w zastosowaniu granulatu

**Możliwe** – struktura mieszanki mineralnej lub rodzaj standardowo stosowanych lepiszczy mogą stanowić przeszkodę w zastosowaniu granulatu

**Nie** - struktura mieszanki mineralnej lub rodzaj standardowo stosowanych lepiszczy stanowią przeszkodę w zastosowaniu granulatu

Procentowe zawartości granulatu asfaltowego określa się na podstawie maksymalnej wartości wskaźnika zastąpienia lepiszcza BR [%], obliczanego następująco:

$$BR = (a \times b) / c$$

gdzie:

BR – wskaźnik zastąpienia lepiszcza [% (m/m)],

a – zawartość lepiszcza rozpuszczalnego w granule asfaltowym [% (m/m)],

b – udział granulatu asfaltowego w mieszance mineralno-asfaltowej [% (m/m)],

c – całkowita zawartość lepiszcza rozpuszczalnego w mieszance mineralno-asfaltowej [% (m/m)].

Tabela 3. Dopuszczalne wartości wskaźnika BR [%]

Typ betonu asfaltowego	Dopuszczalna wartość wskaźnika zastąpienia lepiszcza BR [%] w przypadku dozowania granulatu asfaltowego w otaczce metodą	
	na zimno	na gorąco
AC P	20	40 (50 <sup>1</sup> )

– Na zasadzie indywidualnego dopuszczenia przez Zamawiającego po przeprowadzeniu badań dodatkowych określonych w Załączniku nr 9.2.3 RID I/6.

Ponieważ dodatek granulatu asfaltowego może wyrzucić niekorzystny wpływ na odporność mieszanek mineralno-asfaltowych na spękania niskotemperaturowe, należy w przypadku mieszanek AC P o podwyższonej wartości wskaźnika BR, odpowiednio do 50% przy dozowaniu granulatu asfaltowego metodą na gorąco, przeprowadzić badania służące ocenie odporności tych mieszanek na spękania niskotemperaturowe.

Jeżeli w projektowanej mieszance mineralno-asfaltowej przewidziano użycie:

asfaltu modyfikowanego,

granulatu asfaltowego zawierającego asfalt modyfikowany i w projektowanej mieszance mineralno asfaltowej przewidziano użycie zwykłego asfaltu drogowego,

zastosowanie granulatu asfaltowego może nastąpić na zasadzie indywidualnego dopuszczenia (wg zasad opisanych w Załączniku nr 9.2.3 RID I/6).

#### 2.1.1.2. Wymagania dla granulatu asfaltowego

W przypadku stosowania granulatu asfaltowego do produkcji mieszanek mineralno-asfaltowych typu beton asfaltowy do warstwy podbudowy AC P to musi on spełniać wymagania określone w tabeli 4.

Tabela 4. Wymagane właściwości granulatu asfaltowego stosowanego do mieszanek mineralno-asfaltowych typu AC P

Właściwość		Wymagania	Dokument odniesienia
Zawartość materiałów obcych		Kategoria FM1	PN-EN 13108-8 pkt. 4.1
Właściwości lepiszcza odzyskanego w granulacie asfaltowym <sup>a)</sup>	PiK	Kategoria S70 Wartość średnia temperatury mięknięcia nie może być wyższa niż 70°C. Pojedyncze wartości temperatury mięknięcia nie mogą przekraczać 77°C.	PN-EN 13108-8 pkt. 4.2
	Pen.	Kategoria P15 Wartość średnia nie może być mniejsza niż 15x0,1mm. Pojedyncze wartości penetracji nie mogą być mniejsze niż 10x0,1mm.	PN-EN 13108-20 Załącznik A
Jednorodność		Wymagana jednorodność określona na podstawie dopuszczalnego rozstępu wyników badań określonych właściwości	Załącznik nr 9.2.1 RID I/6
Zawartość asfaltu Uziarnienie kruszywa		PN-EN 13108-20 Załącznik A Załącznik nr 9.2.3 RID I/6 Dopuszcza się deklarowanie właściwości kruszywa mineralnego w granulacie asfaltowym na podstawie zadeklarowanego, wcześniejszego zastosowania. W przypadku braku możliwości takiego zadeklarowania jakości kruszywa w granulacie, oraz wątpliwości co do właściwości fizycznych lub mechanicznych, należy przeprowadzić badania kruszywa w wymaganym przez Zamawiającego zakresie	

- do sklasyfikowania lepiszcza odzyskanego w granulacie asfaltowym należy oznaczyć następujące właściwości w zależności od wskaźnika BR:

BR≤15% : temperaturę mięknięcia PiK. lub penetrację,

BR>15% : temperaturę mięknięcia PiK. i penetrację.

Właściwości lepiszcza asfaltowego oraz kruszywa, które powstaną z połączenia starych i nowych składników, muszą spełniać wymagania stawiane tym materiałom, ze względu na typ i przeznaczenie mieszanki mineralno-asfaltowej.

Wykonawca może deklarować właściwości kruszyw pochodzących z destruktu na podstawie wcześniejszego ich zastosowania w poszczególnych warstwach asfaltowych pod warunkiem akceptacji przez Zamawiającego. W przypadku gdy Wykonawca nie będzie mógł pozyskać dokumentacji lub nie uzyska na ich podstawie akceptacji, potwierdzenie właściwości kruszyw będzie możliwe na podstawie własnych badań kruszyw w zakresie jak niżej:

- mrozoodporność w wodzie (frakcja 4-8 lub 8-16mm),
- odporność na rozdrabnianie wg normy PN-EN 1097-2 (frakcja 4-8, 8-11 lub 10-14mm),
- grube zanieczyszczenia lekkie wg normy PN-EN 1744-1+A1:2013-05 pkt 14.2,
- ocena zawartości drobnych cząstek - badanie błękitem metylenowym wg normy PN-EN 933-9 +A1:2013-07,
- w przypadku granulatu stosowanego do warstw ścieralnych z BA (dla dróg niższych kategorii) wymaga się wykonania badań mrozoodporności w soli na frakcji zgodnie z PN-EN 1367-6.

Wyniki badań powinny spełniać wymagania podane w WT-1 (dla każdej w wymienionej frakcji).

## 2.2. Wymagania wobec innych materiałów

### 2.2.1. Materiały do połączeń technologicznych

Do uszczelniania połączeń technologicznych należy stosować materiały zgodnie z pkt. 7.6.1 WT-2 2016 – część II i tabeli 5.

Tabela 5. Materiały do połączeń technologicznych do warstwy podbudowy

Rodzaj warstwy	Złącze podłużne		Złącze poprzeczne	
	Ruch	Rodzaj materiału	Ruch	Rodzaj materiału
Warstwa podbudowy	KR 1-7	Pasty asfaltowe lub elastyczne taśmy	KR 1-2	Pasty asfaltowe lub elastyczne taśmy bitumiczne + środek gruntujący
		bitumiczne + środek gruntujący	KR 3-7	Elastyczne taśmy bitumiczne + środek gruntujący

Podstawą dopuszczenia do wbudowania elastycznych taśm bitumicznych i past asfaltowych stosowanych do uszczelnienia połączeń technologicznych są wyniki badań określone wg tabel od 10 do 12 WT-2 2016 – część II w zależności od rodzaju materiału.

### 2.2.2. Lepiszczce do skropienia podłoża

Lepiszczce do skropienia podłoża powinno spełniać wymagania podane PN-EN 13808 i STWIORB D.04.03.01.

### 2.2.3. Dodatki do mieszanki mineralno-asfaltowej

Za zgodą Zamawiającego mogą być stosowane dodatki stabilizujące lub modyfikujące. Pochodzenie, rodzaj i właściwości dodatków powinny być deklarowane. Skuteczność stosowanych dodatków i modyfikatorów powinna być udokumentowana zgodnie z PN-EN 13108-1 punkt 4.1. Zaleca się stosowanie do mieszanek mineralno-asfaltowych, dodatku środka obniżającego temperaturę produkcji i układania – nie dotyczy to produkcji mieszanek mineralno-asfaltowych z dozowaniem granulatu asfaltowego w technologii „na zimno”.

Do mieszanek mineralno-asfaltowych może być stosowany dodatek asfaltu naturalnego, jeżeli spełnia wymagania podane w PN-EN 13108-4 Załącznik B.

## 2.3. Dostawy materiałów

Za dostawę materiałów odpowiedzialny jest Wykonawca robót zgodnie z ustaleniami określonymi w D-M-00.00.00 „Wymagania ogólne”.

Do obowiązku Wykonawcy należy takie zorganizowanie dostaw materiałów do wytwarzania MMA, aby zapewnić nieprzerwaną pracę otaczarki w trakcie wykonywania dziennej działki roboczej. Jakość każdej dostawy kruszywa i wypełniacza musi być potwierdzona deklaracją producenta (oznakowanie CE). Do każdej partii granulatu asfaltowego należy dołączyć dokumenty określone w normie PN-EN 13108-8 pkt. 6

## **2.4. Składowanie materiałów**

### **2.4.1. Składowanie kruszywa**

Składowanie kruszywa powinno odbywać się w warunkach zabezpieczających je przed zanieczyszczeniem i zmieszaniem z innymi rodzajami lub frakcjami kruszywa.

### **2.4.2. Składowanie wypełniacza**

Wypełniacz należy składować w silosach wyposażonych w urządzenia do aeracji.

### **2.4.3. Składowanie asfaltu**

Lepiszczce asfaltowe należy przechowywać zgodnie z zasadami podanymi w pkt. 8.3 WT-2 2014 – część I. Zbiorniki na asfalt modyfikowany winny być wyposażone w mieszadła mechaniczne lub co najmniej winny mieć zapewniony system przepompowywania wprawiający w cyrkulację asfalt z dolnych partii zbiornika. Maksymalne temperatury składowania asfaltu drogowego powinny być zgodne z tabelą 41 w/w wytycznych. Temperatury składowania asfaltów modyfikowanych powinny być zgodne z zaleceniami producenta.

### **2.4.4. Składowanie środka adhezyjnego**

Składowanie środka adhezyjnego jest dozwolone tylko w oryginalnych opakowaniach producenta w warunkach podanych zgodnie z zaleceniami producenta.

### **2.4.5. Składowanie granulatu asfaltowego**

Składowanie granulatu asfaltowego powinno odbywać się w warunkach zabezpieczających je przed:

- segregacją – zaleca się formowanie hałd o kształcie stożkowym o wysokości max. do 5m,
- zanieczyszczeniem i zmieszaniem z innymi rodzajami lub frakcjami granulatu,
- zawilgoceniem – ochrona granulatu asfaltowego przed opadami atmosferycznymi;

w przypadku dozowania „na zimno” obowiązkowe jest składowanie granulatu pod zadaszeniem.

Powierzchnię na której będzie składowany granulak asfaltowy należy utwardzić i ukształtować z wyraźnym spadkiem przeciwdziałającym akumulacji wody w hałdzie.

Podczas składowania granulatu asfaltowego należy postępować zgodnie z zasadami określonymi w Załączniku nr 9.2.1 i Załączniku nr 9.2.2 RID I/6.

## **3. SPRZĘT**

Ogólne wymagania dotyczące sprzętu podano w D-M-00.00.00 „Wymagania ogólne”.

### **3.1. Wytwórnia mieszanek mineralno-asfaltowych**

Produkcja mieszanki mineralno-asfaltowej powinna odbywać się na WMA o cyklicznym systemie produkcji mieszanki. WMA powinna prowadzić system ZKP (Zakładowa Kontrola Produkcji) zgodnie z wymaganiami PN-EN 13108-21, certyfikowany przez jednostkę notyfikowaną. Dozowanie wszystkich składników powinno odbywać się wagowo, dopuszcza się objętościowe dozowanie środka adhezyjnego.

W przypadku stosowania granulatu asfaltowego w ilości odpowiadającej wskaźnikowi  $BR \geq 20\%$ , wytwórnię mieszanek mineralno-asfaltowych należy wyposażyć w dodatkowy bęben, będący elementem otaczarki o działaniu cyklicznym – metoda „równoległego bębna”.

### **3.2. Układarka mieszanek mineralno-asfaltowych**

Układanie mieszanki powinno odbywać się możliwie największą szerokością, przy użyciu mechanicznej układarki do układania mieszanki mineralno-asfaltowej lub zespołem układarek pracujących równolegle z przesunięciem roboczym umożliwiającym ułożenie stykających się warstw asfaltowych na gorąco, posiadającej następujące urządzenia:

- automatyczne sterowanie pozwalające na ułożenie warstwy zgodnie z założoną niweletą i grubością,
- płytę wibracyjną do wstępnego zagęszczenia mieszanki,
- urządzenia do podgrzewania płyty wibracyjnej.

Mieszanki mineralno-asfaltowe można rozkładać specjalną maszyną drogową z podwójnym zestawem rozkładającym do układania dwóch warstw technologicznych w jednej operacji (tzw. asfaltowe warstwy kompaktowe).

### **3.3. Walce do zagęszczania**

Wykonawca powinien dysponować sprzętem pozwalającym na uzyskanie wymaganego wskaźnika zagęszczenia warstwy z mieszanki mineralno-asfaltowej.

### **3.4. Skrapiarki**

Wykonawca powinien dysponować skrapiarką spełniającą wymagania STWIORB D.04.03.01, pozwalającą na równomierne i zgodne z wymaganiami równomierne skropienie podłoża.

## **4. TRANSPORT**

Ogólne wymagania dotyczące transportu podano w D-M-00.00.00. „Wymagania ogólne”. Mieszanki mineralno-asfaltowe powinny być dowożone na budowę odpowiednio do postępu robót, tak aby zapewnić ciągłość wbudowania. Podczas transportu i postoju przed wbudowaniem mieszanki powinny być zabezpieczone przed ostygnięciem i dopływem powietrza (przykrycie, pojemniki termoizolacyjne lub pojazdy ogrzewane itp.). Mieszanki mineralno-asfaltowe, powinny być przewożone pojazdami samowyładowczymi.

Podczas transportu mieszanki mineralno-asfaltowej muszą być zachowane dopuszczalne wartości temperatury. Dowieziona do rozkładarki mieszanka musi mieć temperaturę w wymaganym przedziale określonym w WT-2 2014 – część I tab. 42. Nie dotyczy to przypadków użycia dodatków obniżających temperaturę produkcji i wbudowania lepiszczy zawierających takie środki, lub specjalnych technologii produkcji i wbudowywania w obniżonej temperaturze tj. z użyciem asfaltu spienionego. W tym zakresie należy kierować się informacjami (zaleceniami) podanymi przez producentów tych środków.

Powierzchnie skrzyń ładunkowych lub pojemników używanych do transportu mieszanki powinny być czyste. Do zwilżania tych powierzchni można używać tylko tego rodzaju środków antyadhezyjnych, które nie oddziałują szkodliwie na mieszanki mineralno-asfaltowe. Zabrania się skrapiania skrzyń olejem napędowym lub innymi środkami ropopochodnymi.

### **– WYKONANIE ROBÓT**

Ogólne zasady wykonania robót podano w D-M-00.00.00 „Wymagania ogólne”.

### **5.1. Projektowanie mieszanki mineralno-asfaltowej**

W terminie 3 tygodni przed rozpoczęciem robót Wykonawca przedstawi Inżynierowi/Inspektorowi Nadzoru do zatwierdzenia projekt MMA (Badanie Typu) oraz wszystkie dokumenty potwierdzające jakość materiałów składowych MMA i reprezentatywne próbki materiałów. MMA powinna być zaprojektowana zgodnie z pkt. 8.1 i 8.2.2 WT-2 2014 – część I w zależności od kategorii ruchu.

W przypadku stosowania granulatu asfaltowego należy na etapie projektowania stosować się do wytycznych określonych w Załączniku nr 9.2.1 i Załączniku nr 9.2.3 RID I/6.

Wykonawca powinien zapewnić, aby podczas opracowywania Badania Typu MMA, były zastosowane w pełni reprezentatywne próbki materiałów składowych, które zostaną użyte do wykonania robót.

## 5.2. Wytwarzanie MMA

Produkcja MMA powinna odbywać się na WMA o cyklicznym systemie produkcji mieszanki, zgodnie z wymaganiami opisanymi w p. 3.1. Dozowanie wszystkich składników powinno odbywać się wagowo, dopuszcza się objętościowe dozowanie środka adhezyjnego. W przypadku stosowania granulatu asfaltowego do produkcji MMA należy:

- stosować się do wytycznych opisanych w Załączniku nr 9.2.2 RID I/6.
- przekazywać Inżynierowi/Inspektorowi Nadzoru wydruki z WMB potwierdzające, że ilość zadozowanego granulatu asfaltowego jest zgodna z zaakceptowanym przez Inżyniera/Inspektora Nadzoru Badaniem Typu.

Temperatury technologiczne wytwarzania MMA powinny być zgodne z wymaganiami podanymi w p. 8.3 WT-2 2014 część I (Tabela 42) lub zgodnie z zaleceniami producenta. Mieszankę MMA zaleca się wbudowywać bezpośrednio po wyprodukowaniu bez magazynowania na zapas. Przechowywanie wyprodukowanej MMA w silosie może mieć miejsce tylko w sytuacjach awaryjnych.

Jeżeli mieszanka mineralno-asfaltowa jest producentów, to należy zapewnić zgodność wymagań dokumentacji projektowej dostarczana z kilku wytwórni lub od kilku typu i wymiaru mieszanki oraz spełnienie

### 5.3. Przygotowanie podłoża

Podłoże pod warstwę wiążącą z MMA powinno być:

- nośne i ustabilizowane,
- czyste, bez zanieczyszczeń lub pozostałości luźnego kruszywa,
- wyprofilowane, równe i bez kolein,
- suche – dot. podłoża asfaltowego / dla podłoża z mieszanki niezwiązanej lub związanej hydraulicznie dopuszcza się podłoże o odpowiedniej wilgotności,
- skropione emulsją asfaltową lub asfaltem zapewniającym powiązanie warstw,

oraz spełniać wymagania pkt. 7.2. WT-2 2016 – część II.

Podłoże pod warstwy asfaltowe powinno spełniać wymagania określone w tabeli poniżej. Jeżeli nierówności poprzeczne są większe aniżeli dopuszczalne, w przypadku podłoża pod warstwy asfaltowe wałowane, należy odpowiednio wyrównać podłoże poprzez frezowanie lub ułożenie warstwy wyrównawczej.

Tabela nr 6. Dopuszczalne wartości odchyień równości podłużnej i poprzecznej podłoża pod warstwę podbudowy

Klasa drogi	Element nawierzchni	Dopuszczalne wartości odchyień równości podłużnej i poprzecznej podłoża pod warstwę podbudowy [mm]
A, S, GP	Pasy ruchu zasadnicze, awaryjne, dodatkowe, włączenia i wyłączenia, jezdnie łącznic, utwardzone pobocza	12
	Jezdnie MOP	15
G, Z	Pasy ruchu zasadnicze, dodatkowe, włączenia i wyłączenia, postojowe, utwardzone pobocza	15
L, D, place, parkingi	Wszystkie pasy ruchu i powierzchnie przeznaczone do ruchu i postoju pojazdów	18

Brzeży krawężników i innych urządzeń przylegających do nawierzchni powinny zostać połączone z MMA za pomocą materiałów wymienionych w pkt 2.2.1. niniejszych STWIORB lub gorącego asfaltu.

#### 5.3.1. Połączenia międzywarstwowe

Uzyskanie wymaganej trwałości nawierzchni jest uzależnione od zapewnienia połączenia między warstwami oraz ich współpracy w przenoszeniu obciążeń nawierzchni wywołanych ruchem pojazdów.

Zapewnienie połączenia międzywarstwowego wymaga starannego przygotowania podłoża, na którym będą układane kolejne warstwy asfaltowe, zastosowania odpowiedniej emulsji asfaltowej oraz właściwego wykonania skropienia. Podłoże należy przygotować zgodnie z STWIORB D.04.03.01.

Skropienie emulsją asfaltową ma na celu zwiększenie siły połączenia pomiędzy warstwami konstrukcyjnymi oraz zabezpieczenie przed wnikaniem i zaleganiem wody pomiędzy warstwami.

Do skropień należy stosować rodzaj emulsji i ilość w zależności od rodzaju warstwy i kategorii ruchu, zgodnie z zasadami określonymi w STWIORB D.04.03.01.

#### 5.4. Warunki atmosferyczne

Warstwa nawierzchni z MMA powinna być układana w temperaturze:

- podłoża nie mniejszej niż +5°C,

temperaturze otoczenie w ciągu doby (pomiaru trzy razy dziennie) nie mniejszej niż 0°C (dopuszcza się do -3°C po uprzednim uzyskaniu zgody

Inżyniera/Inspektora Nadzoru).

Nie dopuszcza się układania MMA podczas opadów atmosferycznych i silnego wiatru przekraczającego prędkość 16m/s.

### **5.5. Próba technologiczna**

Wykonawca przed przystąpieniem do produkcji MMA na żądanie Inżyniera/Inspektora Nadzoru jest zobowiązany do przeprowadzenia próby technologicznej.

Nie dopuszcza się oceniania dokładności pracy otaczarki oraz prawidłowości składu mieszanki mineralnej na podstawie tzw. suchego zarobu, z uwagi na segregację kruszywa. Na podstawie uzyskanych wyników Inżynier/Inspektor Nadzoru podejmuje decyzję o wykonaniu odcinka próbnego. Tolerancje zawartości składników MMA względem składu zaprojektowanego powinny być zgodne z wymaganiami podanymi w pkt. 6.7. niniejszych STWIORB.

### **5.6. Odcinek próbny**

Na żądanie Inżyniera/Inspektora Nadzoru, Wykonawca powinien wykonać odcinek próbny o długości przynajmniej 100m na całej szerokości jednej jezdni. Wykonawca powinien wykonać odcinek próbny w celu:

- zdefiniowania parametrów produkcyjnych MMA,
- sprawdzenia czy sprzęt użyty do rozkładania i zagęszczania mieszanki jest właściwy,
- określenia grubości warstwy mieszanki mineralno-asfaltowej przed zagęszczeniem, koniecznej do uzyskania wymaganej ostatecznej grubości warstwy,
- określenia potrzebnej liczby przejazdów walców dla uzyskania prawidłowego zagęszczenia warstwy.

Do wykonania odcinka próbnego, Wykonawca powinien zastosować takie same materiały oraz sprzęt, jakie będą stosowane do wykonania warstwy z MMA podczas robót. Lokalizacja odcinka próbnego zostanie zaakceptowana przez Inżyniera/Inspektora Nadzoru – dopuszcza się akceptację wykonanego odcinka próbnego w ramach innego zadania pod

warunkiem, że został wbudowany ten sam typ mieszanki mineralno-asfaltowej oraz zastosowano ten sam sprzęt do wbudowania i zagęszczenia warstwy. Wykonawca rozpocznie wykonywanie nawierzchni z MMA dopiero po otrzymaniu akceptacji Inżyniera/Inspektora Nadzoru, wydanej na podstawie testów oraz pomiarów dokonanych na odcinku próbnym. W przypadku nieprawidłowych parametrów warstwy podbudowy i nie zatwierdzeniu przez Inżyniera/Inspektora Nadzoru odcinka próbnego, Wykonawca ma obowiązek usunąć odcinek próbny warstwy podbudowy (jeżeli był wykonywany w obrębie Kontraktu) na własny koszt.

### **5.7. Wbudowywanie mieszanki MMA**

Transport MMA powinien odbywać się zgodnie z wymaganiami podanymi w pkt. 7.4 WT-2 2016 – część II. Wbudowywanie MMA powinno odbywać się zgodnie z wymaganiami podanymi w pkt. 7.5 WT-2 2016 – część II.

Prace związane z wbudowaniem mieszanki mineralno-asfaltowej należy tak zaplanować, aby:

- umożliwiły układanie warstwy całą szerokością jezdni (jedną rozkładarką lub dwoma rozkładarkami pracującymi obok siebie z przesunięciem wg pkt 7.6.3.1. WT-2 2016 – część II); w przypadku przebudów i remontów o dopuszczonym ruchu jednokierunkowym (wahadłowym) szerokością pasa ruchu ,
- dzienne działki robocze (tj. odcinki nawierzchni na których mieszanka mineralno-asfaltowa jest wbudowywana jednego dnia) powinny być możliwie jak najdłuższe min. 200 m,
- organizacja dostaw mieszanki powinna zapewnić pracę rozkładarki bez zatrzymań z jednostajną prędkością.

Mieszankę mineralno-asfaltową należy wbudowywać w sprzyjających warunkach atmosferycznych określonych w pkt. 5.4. Temperatura otoczenia może być niższa w wypadku stosowania ogrzewania podłoża i obramowania (np. promienniki podczerwieni, urządzenia mikrofalowe).



– przypadku stosowania mieszanek mineralno-asfaltowych z dodatkiem umożliwiającym obniżenie temperatury mieszania (mieszanki na ciepło) i wbudowania, należy indywidualnie określić wymagane warunki otoczenia. Układarka powinna być stale zasilana w mieszankę tak, aby w zasobniku zawsze znajdowała się odpowiednia jej ilość, a kosz, transporter i stół były zawsze gorące i nie stygły. W miejscach niedostępnych dla sprzętu dopuszcza się wbudowywanie ręczne.

Podczas rozkładania grubość wykonywanej warstwy powinna być sprawdzana co 25 m, w co najmniej trzech miejscach (w osi i przy brzegach warstwy). Warstwy wałowane powinny być równomiernie zagęszczane walcami drogowymi o charakterystyce zapewniającej skuteczność zagęszczania, potwierdzoną na odcinku próbnym.

Po wykonanej warstwie podbudowy powinien odbywać się wyłącznie ruch pojazdów związanych z układaniem następnej warstwy.

Dopuszczenie wykonanej warstwy asfaltowej na gorąco do ruchu może nastąpić po jej schłodzeniu do temperatury zapewniającej jej odporność na deformacje trwałe.

W przypadku konieczności dopuszczenia innego ruchu należy zastosować zabiegi zabezpieczające uzyskanie wymaganego połączenia międzywarstwowego tj. poprzez wykonanie dodatkowego skropienia z użyciem mleczka wapiennego (wg. pkt. 7.3.4 WT-2 2016 – część II).

## **5.8. Połączenia technologiczne**

Połączenia technologiczne powinny być wykonane przy zastosowaniu materiałów określonych w pkt 2.2.1 niniejszego STWIORB, oraz zgodnie z pkt. 7.6 WT-2 2016 – część II.

### **5.8.1. Sposób i warunki aplikacji materiałów stosowanych do złączy.**

#### **5.8.1.1. Wymagania wobec wbudowania elastycznych taśm bitumicznych**

Krawędź boczna złącza podłużnego winna być uformowana za pomocą rolki dociskowej lub poprzez obcięcie nożem talerzowym.

Krawędź boczna złącza poprzecznego powinna być uformowana w taki sposób i za pomocą urządzeń umożliwiających uzyskanie nieregularnej powierzchni.

Powierzchnie krawędzi do których klejona będzie taśma, powinny być czyste i suche.

Przed przyklejeniem taśmy w metodzie „gorące przy zimnym”, krawędzie „zimnej” warstwy na całkowitej grubości, należy zagruntować środkiem gruntującym zgodnie z zaleceniami producenta taśmy.

Taśma bitumiczna o grubości 10 mm powinna być wstępnie przyklejona do zimnej krawędzi złącza na 2/3 wysokości warstwy licząc od górnej powierzchni warstwy podbudowy. Minimalna wysokość taśmy 4 cm.

#### **5.8.1.2. Wymagania wobec wbudowania past bitumicznych** Przygotowanie krawędzi bocznych jak w

przypadku stosowania taśm bitumicznych.

Pasta powinna być наносzona mechanicznie z zapewnieniem równomiernego jej rozprowadzenia na bocznej krawędzi w ilości 3 - 4 kg/m<sup>2</sup> (warstwa o grubości 3 - 4 mm przy gęstości około 1,0 g/cm<sup>3</sup>).

Dopuszcza się ręczne nanoszenie past w miejscach niedostępnych. **5.8.2. Sposób**

**wykonania złączy** Wymagania ogólne:

- złącza w warstwach nawierzchni powinny być wykonane w linii prostej,
- złącza podłużnego nie można lokalizować w śladach kół,
- złącza podłużne w konstrukcji wielowarstwowej należy przesunąć względem siebie w kolejnych warstwach technologicznych o co najmniej 30 cm w kierunku poprzecznym do osi jezdni,
- złącza muszą być całkowicie związane a powierzchnie przylegających warstw powinny być w jednym poziomie.

### **A. Metoda rozkładania „gorące przy gorącym”**

Metoda ta ma zastosowanie w przypadku wykonywania złącza podłużnego – należy ją stosować zgodnie z pkt. 7.6.3.1 WT-2 2016 – część II.

Przy tej metodzie nie stosuje się dodatkowych materiałów do złączy.

### **B. Metoda rozkładania „gorące przy zimnym”**

Wykonanie złączy metodą „gorące przy zimnym” stosuje się w przypadkach, gdy ze względu na ruch, względnie z innych uzasadnionych powodów konieczne jest wykonywanie nawierzchni w odstępach czasowych – należy ją stosować zgodnie z pkt. 7.6.3.1 WT-2 2016 – część II.

### **C. Sposób zakończenia działki roboczej**

Zakończenie działki roboczej należy wykonać w sposób i przy pomocy urządzeń zapewniających uzyskanie nieregularnej, szorstkiej powierzchni spoiny (przy pomocy wstawianej kantówki lub frezarki) oraz szorstkiego podłoża w rejonie planowanego złącza.

Niedopuszczalne jest posypywanie piaskiem jako sposobu na obniżenie szczepności warstw w rejonie końca działki roboczej oraz obcinanie piłą tarczową zimnej krawędzi działki.

Zakończenie działki roboczej wykonuje się prostopadle do osi drogi.

Krawędź działki roboczej jest równocześnie krawędzią poprzeczną złącza.

Złącza poprzeczne między działkami roboczymi układanych pasów kolejnych warstw technologicznych należy przesunąć względem siebie o co najmniej 3 m w kierunku podłużnym do osi jezdni (dotyczy podbudowy układanej w dwóch oddzielnych operacjach technologicznych).

### **D. Sposób wykonywania spoin**

Spoiny wykonuje się z użyciem materiałów wymienionych pkt 2.2.1. lub asfaltu.

Ilość lepiszcza do spoin powinna wynosić ok 1,5 kg/m<sup>2</sup>.

Materiał powinien być наносzony mechanicznie z zapewnieniem równomiernego jego rozprowadzenia na bocznej krawędzi.

### **5.9. Krawędzie zewnętrzne warstwy podbudowy**

Krawędzie zewnętrzne warstwy podbudowy należy wykonać zgodnie z wymaganiami pkt. 7.7 WT-2 2016 – część II

Po wykonaniu warstwy podbudowy o jednostronnym nachyleniu jezdni należy uszczelnić wyżej położoną krawędź boczną. Niżej położona krawędź boczna powinna pozostać nieuszczelniona.

Krawędź zewnętrzną oraz powierzchnię odsadzki poziomej należy zabezpieczyć przez pokrycie gorącym asfaltem w ilości:

– powierzchnie odsadzek - 1,5 kg/m<sup>2</sup>

– krawędzie zewnętrzne - 4 kg/m<sup>2</sup>,

zgodnie z rys. 1 pkt. 7.7 WT-2 2016 – część II.

W przypadku nawierzchni o dwustronnym nachyleniu (przekrój daszkowy) decyzję o potrzebie i sposobie uszczelnienia krawędzi zewnętrznych podejmie Projektant w uzgodnieniu z Zamawiającym.

### **– KONTROLA JAKOŚCI ROBÓT**

#### **6.1. Ogólne wymagania dotyczące kontroli jakości robót**

Ogólne zasady kontroli jakości robót podano w D-M-00.00.00 „Wymagania ogólne”

Badania mieszanki mineralno-asfaltowej należy wykonywać zgodnie z normami podanymi w pkt. 8.2.1. WT-2 2014 Nawierzchnie Asfaltowe (Tabela 7, 8, 9 w zależności od kategorii ruchu).

Badania i pomiary dzielą się na:

- badania i pomiary Wykonawcy – w ramach własnego nadzoru
- badania i pomiary kontrolne – w ramach nadzoru Zamawiającego.

W uzasadnionych przypadkach w ramach badań i pomiarów kontrolnych dopuszcza się wykonanie badań i pomiarów kontrolnych dodatkowych i/lub badań i pomiarów arbitrażowych.

Badania obejmują:

- pobranie próbek,
- zapakowanie próbek do wysyłki,
- transport próbek z miejsca pobrania do placówki wykonującej badania,
- przeprowadzenie badania,
- sprawozdanie z badań.

Pomiary obejmują terenową weryfikację cech nawierzchni.

## 6.2. Badania i pomiary Wykonawcy

Wykonawca jest zobowiązany do przeprowadzania na bieżąco badań i pomiarów w celu sprawdzania czy jakość wykonanych Robót jest zgodna z postawionymi wymaganiami.

Badania i pomiary powinny być wykonywane z niezbędną starannością, zgodnie z obowiązującymi przepisami i w wymaganym zakresie. Badania i pomiary Wykonawca powinien wykonywać z częstotliwością gwarantującą zachowanie wymagań dotyczących jakości robót, lecz nie rzadziej niż wskazano to w STWIORB. Wyniki badań będą dokumentowane i archiwizowane przez Wykonawcę. Wyniki badań Wykonawca jest zobowiązany przekazywać Inżynierowi/Inspektorowi Nadzoru.

Zakres badań i pomiarów Wykonawcy powinien:

- być nie mniejszy niż określony w Zakładowej Kontroli Produkcji dla dostarczanych na budowę materiałów i wyrobów budowlanych - mieszanki mineralno-asfaltowe, kruszywa, lepiszcze, materiały do uszczelnień, itd.,
- dla wykonanej warstwy być nie mniejszy niż określony zakres i częstotliwość badań i pomiarów kontrolnych określony w tab. 7.

Zakres badań Wykonawcy związany z wykonywaniem nawierzchni:

- pomiar temperatury powietrza,
- pomiar temperatury mieszanki mineralno-asfaltowej podczas wykonywania nawierzchni,
- ocena wizualna mieszanki mineralno-asfaltowej,
- wykaz ilości materiałów lub grubości wykonanych warstw,
- pomiar spadku poprzecznego poszczególnych warstw asfaltowych,
- pomiar równości warstwy podbudowy,
- pomiar rzędnych wysokościowych i pomiary sytuacyjne,
- badania zagęszczenia warstwy i zawartości wolnej przestrzeni,
- pomiar szczepności warstw asfaltowych (dotyczy podbudowy układanej w dwóch oddzielnych operacjach technologicznych)
- pomiar parametrów geometrycznych poboczy,
- ocena wizualna jednorodności powierzchni warstwy,
- ocena wizualna jakości wykonania połączeń technologicznych.

Tabela 7. Minimalna częstotliwość badań ze strony Wykonawcy dla warstwy podbudowy

Lp.	Badana cecha	Metoda	Częstotliwość
1.	Zagęszczenie MMA oraz zawartość wolnych przestrzeni w warstwie	Porównanie gęstości objętościowej referencyjnej do rzeczywistej	- 2 razy na kilometr każdej jezdni, nie rzadziej niż 1 raz na 6000 m <sup>2</sup>
2.	Szczepność warstw asfaltowych dla dróg KR 4-7	Metoda Leutnera	- nie rzadziej niż 1 raz na 15000 m <sup>2</sup>
3.	Grubość (grubości poszczególnych warstw i grubość pakietu warstw	Rzędne wysokościowe, Pomiar	- nie rzadziej niż co 50 m - nie rzadziej niż co 100 m

	asfaltowych)	elektromagnetyczny, Przymiarem na wyciętych próbach	- 2 razy na kilometr każdej jezdni, nie rzadziej niż 1 raz na 6000 m <sup>2</sup>
<b>4.</b>	<b>Równość podłużna</b>		
4.1.	Wszystkie klasy dróg	Planografem	- każdy pas układania warstwy w sposób ciągły
4.2.	Wszystkie klasy dróg w miejscach niedostępnych dla urządzeń pomiarowych	4 metrową łątą i klinem	- w sposób ciągły (początek każdego pomiaru łątą w miejscu zakończenia poprzedniego pomiaru)
<b>5.</b>	<b>Równość poprzeczna</b>	Profilografem lub - 2 metrową łątą i pochyłomierzem	- każdy pas układania warstwy w sposób ciągły - nie rzadziej niż co 5 m
<b>6.</b>	<b>Spadki poprzeczne</b>	Profilografem lub - 2 metrową łątą i pochyłomierzem	co 10m 50 razy na 1 km dodatkowe pomiary w punktach głównych łuków poziomych
<b>7.</b>	<b>Szerokość warstwy</b>	Taśmą mierniczą	- pomiar co 50 m, na łukach poziomych w punktach charakterystycznych
<b>8.</b>	<b>Odchylenie od projektowanej osi drogi</b>	Rzędne wysokościowe Pomiary sytuacyjne	- pomiar rzędnych niwelacji podłużnej i poprzecznej oraz usytuowania osi, na łukach poziomych i pionowych w punktach charakterystycznych

### 6.3. Badania i pomiary kontrolne

Badania i pomiary kontrolne są zlecane przez Inżyniera/Inspektora Nadzoru, a których celem jest sprawdzenie, czy jakość zastosowanych materiałów i wyrobów budowlanych (mieszanek mineralno-asfaltowych i ich składników, lepiszczy i materiałów do uszczelnień itp.) oraz gotowej warstwy (wbudowane warstwy asfaltowe, połączenia itp.) spełniają wymagania określone w kontrakcie.

Pobieraniem próbek, wykonaniem badań i pomiarów na miejscu budowy zajmuje się Laboratorium Zamawiającego/Inżynier/Inspektor Nadzoru przy udziale lub po poinformowaniu przedstawicieli Wykonawcy. Zamawiający decyduje o wyborze Laboratorium Zamawiającego.

### 6.4. Badania i pomiary kontrolne dodatkowe

W wypadku uznania, że jeden z wyników badań lub pomiarów kontrolnych nie jest reprezentatywny dla ocenianego odcinka budowy, strony kontraktu mogą wystąpić o przeprowadzenia badań lub pomiarów kontrolnych dodatkowych. Badania kontrolne dodatkowe są wykonywane przez Laboratorium Zamawiającego.

Strony Kontraktu decydują wspólnie o miejscach pobierania próbek i wyznaczeniu odcinków częściowych ocenianego odcinka budowy tzn. dziennej działki roboczej. Jeżeli odcinek częściowy przyporządkowany do badań

kontrolnych nie może być jednoznacznie i zgodnie wyznaczony, to odcinek ten nie powinien być mniejszy niż 20% ocenianego odcinka budowy.

### 6.5. Badania i pomiary arbitrażowe

Badania i pomiary arbitrażowe są powtórzeniem badań lub pomiarów kontrolnych i/lub kontrolnych dodatkowych, co do których istnieją uzasadnione wątpliwości ze strony Inżyniera/Inspektora Nadzoru, Zamawiającego lub Wykonawcy (np. na podstawie własnych badań).

Badania i pomiary arbitrażowe wykonuje się na wniosek strony kontraktu. Badania i pomiary arbitrażowe wykonuje bezstronne, akredytowane laboratorium (w tym inne laboratorium GDDKiA), które nie wykonywało badań lub pomiarów kontrolnych, przy udziale lub po poinformowaniu przedstawicieli stron. W przypadku wniosku Wykonawcy zgodę na przeprowadzenie badań i pomiarów arbitrażowych wyraża Inżynier/Inspektor Nadzoru po wcześniejszej analizie zasadności wniosku. Zamawiający akceptuje laboratorium, które przeprowadzi badania lub pomiary arbitrażowe.

### 6.6. Badania i pomiary przed przystąpieniem do robót

Przed przystąpieniem do robót Wykonawca powinien przedstawić Inżynierowi/Inspektorowi Nadzoru do akceptacji źródła poboru kruszyw oraz wszystkich dodatkowych materiałów, dołączając wszystkie dokumenty potwierdzające jakość materiałów składowych.

### 6.7. Badania w czasie robót

#### 6.7.1. Zawartość lepiszcza rozpuszczalnego

Badanie polega na wykonaniu ekstrakcji lepiszcza, zgodnie PN-EN 12697-1, z próbki pobranej z mieszanki mineralno-asfaltowej.

Jakości wbudowanej mieszanki mineralno-asfaltowej należy ocenić na podstawie:

- wielkości odchyłki obliczonej dla wartości średniej (średnia arytmetyczna wszystkich wyników z całej drogi dla danego typu MMA i danej warstwy asfaltowej) z dokładnością do 0,01 %,
- wielkości odchyłki obliczonej dla pojedynczego wyniku (próbki) z dokładnością do 0,1 %.

**Wyżej wymienione kryteria należy stosować jednocześnie** (oba podlegają ocenie jakości MMA).

*Odchyłka jest to różnica wartości bezwzględnej pomiędzy procentową zawartością lepiszcza rozpuszczalnego uzyskaną z badań laboratoryjnych a procentową zawartością lepiszcza rozpuszczalnego podaną w Badaniu Typu (%).*

Tabela 8. Dopuszczalne odchyłki do odbioru dla wartości średniej policzonej z dokładnością do 0,01 %

Oceniany parametr	Wielkość odchyłki dla wartości średniej ; %	
	AC	
	KR3÷KR7	KR1÷KR2
wartość lepiszcza rozpuszczalnego S – niedomiar	0,15	0,20
wartość lepiszcza rozpuszczalnego S – nadmiar	0,20	0,20

Tabela 9. Dopuszczalne odchyłki do odbioru dla pojedynczego wyniku określonego z dokładnością do 0,1 %

Wielkość odchyłki dla pojedynczego wyniku ; %
---

Oceniany parametr	AC
	KR1÷KR7
Zawartość lepiszcza rozpuszczalnego S - niedomiar	0,3
Zawartość lepiszcza rozpuszczalnego S - nadmiar	0,3

W przypadku przekroczenia wielkości dopuszczalnych odchyłek dla wartości średniej i dla pojedynczego wyniku w zakresie zawartości lepiszcza rozpuszczalnego należy postępować zgodnie z Instrukcją DP-T14 *Ocena jakości na drogach krajowych. Część I-Roboty drogowe. 2017.*

#### 6.7.2. Uziarnienie mieszanki mineralnej

Po wykonaniu ekstrakcji lepiszcza należy przeprowadzić kontrolę uziarnienia mieszanki kruszywa mineralnego wg PN-EN 12697-2.

Jakości mieszanki mineralnej należy ocenić na podstawie:

- wielkości odchyłki obliczonej dla wartości średniej (średnia arytmetyczna wszystkich wyników z całej drogi dla danego typu MMA i danej warstwy asfaltowej) z dokładnością do 0,1 %
- wielkości odchyłki obliczonej dla pojedynczego wyniku (próbki) z dokładnością do 0,1 % dla sita 0,063mm i z dokładnością do 1 % dla pozostałych sit.

**Wyżej wymienione kryteria należy stosować jednocześnie** (oba podlegają ocenie jakości MMA).

*Odchyłka jest to różnica wartości bezwzględnej pomiędzy procentową zawartością ziaren w wyekstrahowanej mieszance mineralnej uzyskaną z badań laboratoryjnych a procentową zawartością ziaren w mieszance mineralnej podaną w Badaniu Typu (%).*

Dopuszczalne odchyłki w zakresie uziarnienia podano w tabeli 10.

Tabela 10. Dopuszczalne odchyłki w zakresie uziarnienia.

Przechodzi przez sito #, mm	Odchyłki dopuszczalne dla pojedynczego wyniku, %		Odchyłki dopuszczalne dla wartości średniej, %
	KR 3-7	KR 1-2	
0,063	2,5	3,0	1,5
0,125	4	5	2,0
2	5	6	3,0
D/2 lub sito charakterystyczne	6	7	4,0
D	7	8	5,0

Wymagania dotyczące udziału kruszywa grubego, drobnego i wypełniacza powinny być spełnione jednocześnie.

W przypadku przekroczenia wielkości dopuszczalnych odchyłek dla wartości średniej w zakresie uziarnienia należy postępować zgodnie z Instrukcją DP-T14 *Ocena jakości na drogach krajowych. Część I-Roboty drogowe. 2017*. Dla kryterium dotyczącego pojedynczego wyniku nie stosuje się potrąceń – należy je spełnić wg wyżej wymienionych wymagań.

#### **6.7.3. Zawartość wolnych przestrzeni w mieszance MMA**

Zawartość wolnych przestrzeni w próbkach Marshalla oblicza się zgodnie z PN-EN 12697-9 Zawartość wolnych przestrzeni nie może przekroczyć wartości podanych w WT-2 2014 Tabela 7, 8, 9 w zależności od kategorii ruchu.

#### **6.7.4. Pomiar grubości warstwy wg PN-EN 12697-36**

Grubość wykonanej warstwy należy określać na wyciętych próbkach (nie wycinać próbek na obiektach mostowych wiertnicą mechaniczną) lub metodą elektromagnetyczną z częstotliwością określoną w tab. 7. Sposób oceny grubości warstwy i pakietu warstw należy dokonać zgodnie WT-2 2016 – część II pkt 8.2 i Instrukcją DP-T14 pkt. 2.3.

Grubość warstwy należy ocenić na podstawie wielkości odchyłki obliczonej dla:

- pojedynczego wyniku pomiaru grubości warstwy i pakietu warstw asfaltowych,
- wartości średniej ze wszystkich pomiarów grubości danej warstwy i wartości średniej pomiarów pakietu warstw asfaltowych.

Odchyłka w zakresie grubości danej warstwy lub pakietu warstw z mieszanek mineralno-asfaltowych jest to procentowe **przekroczenie w dół** projektowanej grubości warstwy lub pakietu i obliczona wg pkt 2.3. Instrukcji DP-T14 2017 – część I z dokładnością do 1%.

Tolerancja dla pojedynczego wyniku w zakresie:

- grubości warstwy może wynosić  $1\pm 10\%$  grubości projektowanej.
- pakietu wszystkich warstw asfaltowych wynosi  $0\pm 10\%$  grubości projektowanej, lecz nie więcej niż 1 cm.

Wartość średnia ze wszystkich pomiarów grubości danej warstwy lub pakietu warstw powinna być równa bądź większa w stosunku do grubości przyjętej w projekcie konstrukcji nawierzchni.

W przypadku przekroczenia wartości dopuszczalnych w zakresie grubości należy postępować zgodnie z Instrukcją DP-T 14.

#### **6.7.5. Wskaźnik zagęszczenia warstwy wg PN-EN 13108-20 załącznik C4**

Wskaźnik zagęszczenia warstwy należy sprawdzać na próbkach wyciętych z zagęszczonej warstwy z częstością podaną w pkt 6.2. tab. 7. Wskaźnik zagęszczenia nie może być niższy niż 98,0%. Dopuszcza się za zgodą Inżyniera/Inspektora Nadzoru badania zagęszczenia warstwy metodami izotopowymi (zamiennie do cięcia próbek). Metodą referencyjną jest badanie na próbkach wyciętych z zagęszczonej warstwy. Wykonawca wytnie próbki na każde życzenie Inżyniera/Inspektora Nadzoru w miejscach wątpliwych przez niego wskazanych.

W przypadku jeśli wskaźnik zagęszczenia jest niższy niż 98,0% należy postępować zgodnie z Instrukcją DP-T 14 *Ocena jakości na drogach krajowych. Część I - Roboty drogowe. 2017*.

#### **6.7.6. Wolna przestrzeń w zagęszczonej warstwie wg PN-EN 12697-8.**

Do obliczenia wolnej przestrzeni w warstwie należy przyjmować gęstość mieszanki mineralno asfaltowej oznaczonej w dniu wykonywania kontrolowanej działki roboczej. Zawartość wolnej przestrzeni w warstwie powinna mieścić się w granicach dla KR 1-2: 3,0-9,0%, dla  $KR\geq 3$ : 3,0-8,0%. Zawartość wolnej przestrzeni w warstwie należy sprawdzać z częstością podaną w pkt. 6.2. tab. 7.

#### **6.7.7. Wytrzymałość na ścinanie połączeń międzywarstwowych.**

Badanie szczepności międzywarstwowej wymagane jest w przypadku wykonywania warstwy podbudowy w dwóch oddzielnych operacjach technologicznych lub w przypadku wykonania warstwy podbudowy na starej nawierzchni asfaltowej. W takim przypadku badanie należy wykonać wg pkt. 7.3.5. WT-2 2016 – część II.

Wymagana wartość dla połączenia:

- wiążąca – podbudowa wynosi nie mniej niż 0,7 MPa,
- podbudowa – podbudowa wynosi nie mniej niż 0,6 MPa.

Dopuszcza się też inne sprawdzone metody badania szczepności, przy czym metodą referencyjną jest metoda Leutnera na próbkach  $\varnothing 150\pm 2$ mm.

Badanie szczepności międzywarstwowej należy sprawdzać z częstością podaną w pkt. 6.2. tab. 7.

#### **6.7.8. Temperatura mięknięcia lepizcza odzyskanego.**

Wymagania dla temperatury mięknięcia lepiszcza odzyskanego zgodnie z pkt. 8.1.1. WT-2 2016 – część II. Dla lepiszcza wyekstrahowanego należy kontrolować następujące właściwości:

- temperaturę mięknięcia,
- nawrót sprężysty – dot. polimeroasfaltów.

## 6.8. Badania i pomiary cech geometrycznych warstwy z MMA

### 6.8.1. Częstość oraz zakres badań i pomiarów

Częstość oraz zakres badań i pomiarów podano na warstwie podbudowy podano w tabeli 7.

### 6.8.2. Szerokość warstwy

Szerokość wykonanej warstwy powinna być zgodna z szerokością projektowaną z tolerancją + 5 cm. Wymaga się, aby co najmniej 95% wykonanych pomiarów nie przekraczało dopuszczalnego odchylenia. 100% wykonanych pomiarów szerokości wykonanej warstwy powinna być zgodna z szerokością projektowaną z tolerancją + 7 cm.

### 6.8.3. Równość podłużna i poprzeczna warstwy podbudowy

#### 6.8.3.1. Ocena równości podłużnej warstwy podbudowy

Do oceny równości podłużnej warstwy podbudowy nawierzchni dróg wszystkich klas technicznych, należy stosować metodę pomiaru ciągłego równoważną użyciu łaty i klina z wykorzystaniem planografu, umożliwiającego wyznaczanie odchylenia równości podłużnej jako największej odległości (prześwitu) pomiędzy teoretyczną linią łączącą spody kółek jezdnych urządzenia a mierzoną powierzchnią warstwy [mm].

W miejscach niedostępnych dla planografu pomiar równości podłużnej warstwy podbudowy nawierzchni należy wykonać w sposób ciągły z użyciem łaty i klina. Długość łaty w pomiarze równości podłużnej powinna wynosić 4 m. Wymagana równość podłużna jest określona przez maksymalne dopuszczalne wartości odchylenia dla warstwy podbudowy zostały podane w tabeli 11.

Tabela 11. Dopuszczalne wartości odchylenia dla warstwy podbudowy

Klasa drogi	Element nawierzchni	Dopuszczalne wartości odchylenia równości podłużnej warstwy podbudowy [mm]
A, S, GP	Pasy ruchu zasadnicze, awaryjne, dodatkowe, włączenia i wyłączenia, jezdnie łącznic utwardzone pobocza	9
	Jezdnie MOP	12
G, Z	Pasy ruchu zasadnicze, dodatkowe, włączenia i wyłączenia, postojowe, jezdnie łącznic, utwardzone pobocza	12
L, D, place, parkingi	Wszystkie pasy ruchu i powierzchnie przeznaczone do ruchu i postoju pojazdów	15



### **Pomiar równości podłużnej nawierzchni metodą łąty i klina**

Pomiar równości podłużnej warstw nawierzchni z użyciem łąty (o długości 4 m) i klina należy wykonywać jedynie w miejscach niedostępnych dla sprzętu pomiarowego (stanowiska postojowe, zatoki autobusowe itp.). Pomiar równości podłużnej z wykorzystaniem łąty i klina należy wykonywać w osi podłużnej elementu drogi/pasa ruchu, w płaszczyźnie prostopadłej do powierzchni badanej warstwy. Pomiar należy wykonywać w sposób ciągły (początek każdego pomiaru łątą w miejscu zakończenia poprzedniego pomiaru). Klin należy podkładać pod łątę w miejscu, w którym prześwit jest największy (największe odchylenie równości). Wielkość prześwitu jest równa najmniejszej liczbie widocznej na klinie podłożonym pod łątę. Zasady oceny wyników pomiaru jak w tabeli 11.

### **6.8.3.2. Pomiar równości poprzecznej warstwy podbudowy**

Do oceny równości poprzecznej warstw nawierzchni dróg wszystkich klas technicznych oraz placów i parkingów należy stosować metodę pomiaru profilometrycznego równoważną użyciu łąty i klina, umożliwiającą wyznaczenie odchylenia równości w przekroju poprzecznym pasa ruchu/elementu drogi. Odchylenie to jest obliczane jako największa odległość (prześwit) pomiędzy teoretyczną łątą (o długości 2m) a zarejestrowanym profilem poprzecznym warstwy.

Efektywna szerokość pomiarowa jest równa szerokości mierzonego pasa (elementu) nawierzchni z tolerancją  $\pm 15\%$ . Wartość odchylenia równości poprzecznej należy wyznaczać z krokiem co 1 m.

W miejscach niedostępnych dla profilografu pomiar równości poprzecznej warstwy podbudowy nawierzchni należy wykonać z użyciem łąty i klina. Długość łąty w pomiarze równości poprzecznej powinna wynosić 2 m, Pomiar powinien być wykonany nie rzadziej niż co 5 m. Dopuszczalne wartości odchyłeń zostały podane w tabeli 12.

Tabela 12. Dopuszczalne wartości odchyłeń dla warstwy podbudowy

Klasa drogi	Element nawierzchni	Dopuszczalne wartości odchyłeń równości poprzecznej warstwy podbudowy [mm]
A, S, GP	Pasy ruchu zasadnicze, awaryjne, dodatkowe, włączenia i wyłączenia, jezdnie łącznic, utwardzone pobocza	9
	Jezdnie MOP	12
G, Z	Pasy ruchu zasadnicze, dodatkowe, włączenia i wyłączenia, postojowe, jezdnie łącznic, utwardzone pobocza	12
L, D, place, parkingi	Wszystkie pasy ruchu i powierzchnie przeznaczone do ruchu i postoju pojazdów	15

### **Pomiar równości poprzecznej warstw nawierzchni z użyciem łąty i klina**

Pomiar równości poprzecznej warstw nawierzchni z użyciem łąty (o długości 2 m) i klina należy wykonywać jedynie w miejscach niedostępnych dla sprzętu pomiarowego takich jak: stanowiska postojowe, zatoki autobusowe itp. Pomiar równości poprzecznej z wykorzystaniem łąty i klina należy wykonywać z krokiem nie rzadziej niż co 5 m. W

czasie pomiaru łąta powinna leżeć prostopadłe do osi drogi i w płaszczyźnie prostopadłej do powierzchni badanej warstwy.

Klin należy podkładać pod łątę w miejscu, w którym prześwit jest największy (największe odchylenie równości). Wielkość prześwitu jest równa najmniejszej liczbie widocznej na klinie podłożonym pod łątę. Zasady oceny wyników podano w tabeli 12.

#### **6.8.4. Spadki poprzeczne**

Sprawdzenie polega na przyłożeniu łąty i pomiar prześwitu klinem lub pomiar profilografem laserowym. Spadki poprzeczne warstwy podbudowy na odcinkach prostych i na łukach powinny być zgodne ze spadkami poprzecznymi z tolerancją  $\pm 0,5\%$ .

Wymaga się, aby co najmniej 95% wykonanych pomiarów nie przekraczało przedziału dopuszczalnych odchyleń. Dla 100% wykonanych pomiarów spadki poprzeczne warstwy podbudowy na odcinkach prostych i na łukach powinny być zgodne z spadkami poprzecznymi z tolerancją  $\pm 0,7\%$ . Spadek poprzeczny musi być wystarczający do zapewnienia sprawnego spływu wody.

#### **6.8.5. Ukształtowanie osi w planie**

Oś warstwy w planie powinna być usytuowana zgodnie z osią projektowaną z tolerancją

5. 5 cm. Wymaga się, aby co najmniej 95% wykonanych pomiarów nie przekraczało przedziału dopuszczalnych odchyleń. 100% wykonanych pomiarów ukształtowania osi w planie powinno być zgodne z osią projektowaną z tolerancją  $\pm 7$  cm.

#### **6.8.6. Rzędne wysokościowe nawierzchni**

Rzędne wysokościowe warstwy podbudowy powinny być mierzone w przekrojach co 10m w osi i na krawędziach każdej jezdni. Przed przystąpieniem do robót Wykonawca przedstawi schemat punktów pomiarowych do akceptacji. Różnice pomiędzy rzędnymi wysokościowymi warstwy a rzędnymi projektowanymi nie powinny przekraczać - 1 cm.

Wymaga się, aby co najmniej 95% wykonanych pomiarów nie przekraczało przedziału dopuszczalnych odchyleń. Dla 100% wykonanych pomiarów różnice pomiędzy rzędnymi wysokościowymi warstwy podbudowy a rzędnymi projektowanymi nie mogą przekraczać - 1,5 cm.

#### **6.8.7. Złącza podłużne i poprzeczne**

Złącza w nawierzchni powinny być wykonane w linii prostej, prostopadłe do osi drogi.

W konstrukcji wielowarstwowej:

- złącza poprzeczne powinny być przesunięte względem siebie co najmniej o 3 m,
- złącza podłużne powinny być przesunięte względem siebie w kolejnych warstwach technologicznych o co najmniej o 30 cm w kierunku poprzecznym do osi jezdni.

Nie można lokalizować złącza podłużnego w śladach kół. Złącza powinny być całkowicie związane, a przylegające warstwy powinny być w jednym poziomie.

#### **6.8.8. Wygląd warstwy**

Wygląd warstwy z MMA powinien być jednorodny, bez miejsc „przeasfaltowanych”, porowatych, łuszczących się i spękanych.

### **7. OBMIAR ROBÓT**

#### **7.1. Ogólne zasady obmiaru robót**

Ogólne zasady obmiaru robót podano w D-M-00.00.00 „Wymagania ogólne”.

#### **7.2. Jednostka obmiarowa**

Jednostką obmiarową jest m<sup>2</sup> (metr kwadratowy) wykonanej warstwy podbudowy z betonu asfaltowego (AC P).

### **8. ODBIÓR ROBÓT**

Ogólne zasady odbioru robót podano w D-M-00.00.00 „Wymagania ogólne”. Roboty uznaje się za wykonane zgodnie z Dokumentacją Projektową i STWIORB, jeżeli wszystkie badania i pomiary z zachowaniem tolerancji wg pkt. 6 niniejszej STWIORB dały wyniki pozytywne. Do odbioru ostatecznego uwzględniane są wyniki badań i pomiarów kontrolnych, badań i pomiarów kontrolnych dodatkowych oraz badań i pomiarów arbitrażowych do wyznaczonych odcinków częściowych.

#### **8.1. Zasady postępowania z wadliwie wykonanymi robotami**

Jeżeli wystąpią wyniki negatywne dla materiałów i robót (nie spełniające wymagań określonych w STWIORB i opracowanych na ich podstawie STWiORB), to Inżynier/Inspektor Nadzoru/Zamawiający wydaje Wykonawcy

polecenie przedstawienia programu naprawczego, chyba że na wniosek jednej ze stron kontraktu zostaną wykonane badania lub pomiary arbitrażowe (zgodnie z pkt. 6.5 niniejszego STWIORB), a ich wyniki będą pozytywne. Wykonawca w programie tym jest zobowiązany dokonać oceny wpływu na trwałość konstrukcji nawierzchni i przedstawić sposób naprawienia wady lub wnioskować o zredukowanie ceny kontraktowej – naliczenie potrąceń według zasad określonych w Instrukcji DP-T14 Ocena Jakości na Drogach Krajowych. Część I Roboty Drogowe.

Na zastosowanie programu naprawczego wyraża zgodę Inżynier/Inspektor Nadzoru/Zamawiający.

W przypadku braku zgody Inżyniera/Inspektora Nadzoru/Zamawiającego na zastosowanie programu naprawczego wszystkie materiały i roboty nie spełniające wymagań podanych w odpowiednich punktach STWIORB zostaną odrzucone. Wykonawca wymieni materiały na właściwe i wykona prawidłowo roboty na własny koszt. Jeżeli wymiana materiałów niespełniających wymagań lub wadliwie wykonane roboty spowodują szkodę w innych, prawidłowo wykonanych robotach, to również te roboty powinny być ponownie wykonane przez Wykonawcę na jego koszt.

## **9. PODSTAWA PŁATNOŚCI**

### **9.1. Ogólne ustalenia dotyczące podstawy płatności**

Ogólne ustalenia dotyczące podstawy płatności podano w D-M-00.00.00 „Wymagania ogólne”.

### **9.2. Cena jednostki obmiarowej**

Cena wykonania 1 m<sup>2</sup> warstwy podbudowy z betonu asfaltowego (AC P) obejmuje:

- prace pomiarowe i roboty przygotowawcze,
- oznakowanie robót,
- oczyszczenie i skropienie podłoża,
- dostarczenie materiałów i sprzętu,
- opracowanie recepty laboratoryjnej,
- wykonanie próby technologicznej i odcinka próbnego,
- wyprodukowanie mieszanki betonu asfaltowego i jej transport na miejsce wbudowania,
- posmarowanie lepiszczem lub pokrycie taśmą asfaltową krawędzi urządzeń obcych i krawężników,
- rozłożenie i zagęszczenie mieszanki betonu asfaltowego,
- uformowanie złączy, zagruntowanie środkiem gruntującym i przymocowanie taśm bitumicznych,
- posmarowanie krawędzi bocznych asfaltem,
- przeprowadzenie pomiarów i badań wymaganych w specyfikacji technicznej,
- odwiezienie sprzętu,
- wszelkie inne czynności związane z prawidłowym wykonaniem warstwy zgodnie z wymaganiami niniejszych STWIORB.

### **9.3. Sposób rozliczenia robót tymczasowych i prac towarzyszących**

Cena wykonania robót określonych niniejszymi STWIORB obejmuje:

- roboty tymczasowe, które są potrzebne do wykonania robót podstawowych, ale nie są przekazywane Zamawiającemu i są usuwane po wykonaniu robót podstawowych,
- prace towarzyszące, które są niezbędne do wykonania robót podstawowych, niezaliczane do robót tymczasowych, jak geodezyjne wytyczenie robót itd.

## **10. PRZEPISY ZWIĄZANE**

### **10.1. Normy**

1. PN-EN 12591 Asfalty i produkty asfaltowe - Wymagania dla asfaltów drogowych
2. PN-EN 12597 Asfalty i produkty asfaltowe - Terminologia
3. PN-EN 13808 Asfalty i lepiszcza asfaltowe - Zasady klasyfikacji kationowych emulsji asfaltowych
4. PN-EN 14023 Asfalty i lepiszcza asfaltowe - Zasady klasyfikacji asfaltów modyfikowanych polimerami
5. PN-EN 13924-2 Asfalty i lepiszcza asfaltowe - Zasady klasyfikacji asfaltów drogowych specjalnych - Część 2: Asfalty drogowe wielorodzajowe
6. PN-EN 13043 Kruszywa do mieszanek bitumicznych i powierzchniowych utrwaleń stosowanych na drogach, lotniskach i innych powierzchniach przeznaczonych do ruchu
7. PN-EN 932-3 Badania podstawowych właściwości kruszyw – Procedura i terminologia uproszczonego opisu petrograficznego
8. PN-EN 932-5 Badania podstawowych właściwości kruszyw – Część 5: Wyposażenie podstawowe wzorcowanie

9. PN-EN 933-1 Badania geometrycznych właściwości kruszyw – Oznaczanie składu ziarnowego. Metoda przesiewania
10. PN-EN 933-3 Badania geometrycznych właściwości kruszyw – Oznaczanie kształtu ziaren za pomocą wskaźnika płaskości
11. PN-EN 933-4 Badania geometrycznych właściwości kruszyw – Część 4: Oznaczanie kształtu ziaren – Wskaźnik kształtu
12. PN-EN 933-5 Badania geometrycznych właściwości kruszyw – Oznaczanie procentowej zawartości ziaren o powierzchniach powstałych w wyniku przekruszenia lub łamania kruszyw grubych
13. PN-EN 933-6 Badania geometrycznych właściwości kruszyw – Część 6: Ocena właściwości powierzchni – Wskaźnik przepływu kruszywa
14. PN-EN 933-9 Badania geometrycznych właściwości kruszyw – Ocena zawartości drobnych cząstek – Badania błękitem metylenowym
15. PN-EN 933-10 Badania geometrycznych właściwości kruszyw – Część 10: Ocena zawartość drobnych cząstek – Uziarnienie wypełniaczy (przesiewanie w strumieniu powietrza)
16. PN-EN 1097-2 Badania mechanicznych i fizycznych właściwości kruszyw – Metody oznaczania odporności na rozdrabianie
17. PN-EN 1097-3 Badania mechanicznych i fizycznych właściwości kruszyw – Oznaczanie gęstości nasypowej i jamistości
18. PN-EN 1097-4 Badania mechanicznych i fizycznych właściwości kruszyw – Część 4: Oznaczanie pustych przestrzeni suchego, zagęszczonego wypełniacza
19. PN-EN 1097-5 Badania mechanicznych i fizycznych właściwości kruszyw – Część 5: Oznaczanie zawartości wody przez suszenie w suszarce z wentylacją
20. PN-EN 1097-6 Badania mechanicznych i fizycznych właściwości kruszyw – Część 6:
21. PN-EN 12697-1 Mieszanki mineralno-asfaltowe - Metody badań mieszanek mineralno-asfaltowych na gorąco – Część 1: Zawartość lepiszcza rozpuszczalnego
22. PN-EN 12697-2 Mieszanki mineralno-asfaltowe - Metody badań mieszanek mineralno-asfaltowych na gorąco – Część 2: Oznaczanie składu ziarnowego
23. PN-EN 12697-3 Mieszanki mineralno-asfaltowe - Metody badań mieszanek mineralno-asfaltowych na gorąco – Część 3: Odzyskiwanie asfaltu - Wyparka obrotowa
24. PN-EN 12697-4 Mieszanki mineralno-asfaltowe - Metody badań mieszanek mineralno-asfaltowych na gorąco – Część 4: Odzyskiwanie asfaltu - Kolumna do destylacji frakcyjnej
25. PN-EN 12697-5 Mieszanki mineralno-asfaltowe - Metody badań mieszanek mineralno-asfaltowych na gorąco – Część 5: Oznaczanie gęstości
26. PN-EN 12697-6 Mieszanki mineralno-asfaltowe - Metody badań mieszanek mineralno-asfaltowych na gorąco – Część 6: Oznaczanie gęstości objętościowej metodą hydrostatyczną
27. PN-EN 12697-8 Mieszanki mineralno-asfaltowe - Metody badań mieszanek mineralno-asfaltowych na gorąco – Część 8: Oznaczanie zawartości wolnej przestrzeni
28. PN-EN 12697-10 Mieszanki mineralno-asfaltowe - Metody badań mieszanek mineralno-asfaltowych na gorąco – Część 10: Zagęszczalność
29. PN-EN 12697-11 Mieszanki mineralno-asfaltowe - Metody badań mieszanek mineralno-asfaltowych na gorąco – Część 11: Określenie powiązania pomiędzy kruszywem i asfaltem
30. PN-EN 12697-12 Mieszanki mineralno-asfaltowe - Metody badania mieszanek mineralno-asfaltowych na gorąco – Część 12: Określanie wrażliwości na wodę
31. PN-EN 12697-17 Mieszanki mineralno-asfaltowe - Metody badań mieszanek mineralno-asfaltowych na gorąco – Część 17: Ubytek ziaren
32. PN-EN 12697-18 Mieszanki mineralno-asfaltowe - Metody badań mieszanek mineralno-asfaltowych na gorąco – Część 18: Splywanie lepiszcza
33. PN-EN 12697-20 Mieszanki mineralno-asfaltowe - Metody badań mieszanek mineralno-asfaltowych na gorąco – Część 20: Penetracja próbek sześciennych lub Marshalla

34. PN-EN 12697-22 Mieszanki mineralno-asfaltowe - Metody badań mieszanek mineralno-asfaltowych na gorąco – Część 22: Koleinowanie
35. PN-EN 12697-23 Mieszanki mineralno-asfaltowe - Metody badania mieszanek mineralno-asfaltowych na gorąco – Część 23: Określanie pośredniej wytrzymałości na rozciąganie próbek asfaltowych
36. PN-EN 12697-24 Mieszanki mineralno-asfaltowe - Metody badań mieszanek mineralno-asfaltowych na gorąco – Część 24: Odporność na zmęczenie
37. PN-EN 12697-25 Mieszanki mineralno-asfaltowe - Metody badań mieszanek mineralno-asfaltowych na gorąco – Część 25: Penetracja dynamiczna
38. PN-EN 12697-26 Mieszanki mineralno-asfaltowe - Metody badań mieszanek mineralno-asfaltowych na gorąco – Część 26: Sztynność
39. PN-EN 12697-27 Mieszanki mineralno-asfaltowe - Metody badań mieszanek mineralno-asfaltowych na gorąco – Część 27: Pobieranie próbek
40. PN-EN 12697-28 Mieszanki mineralno-asfaltowe - Metody badań mieszanek mineralno-asfaltowych na gorąco – Część 28: Przygotowanie próbek do oznaczania zawartości lepiszcza, zawartości wody i uziarnienia
41. PN-EN 12697-29 Mieszanki mineralno-asfaltowe - Metoda badania mieszanek mineralno-asfaltowych na gorąco – Część 29: Pomiar próbki z zagęszczonej mieszanki mineralno-asfaltowej
42. PN-EN 12697-30 Mieszanki mineralno-asfaltowe - Metody badań mieszanek mineralno-asfaltowych na gorąco – Część 30: Przygotowanie próbek zagęszczonych przez ubijanie
43. PN-EN 12697-31 Mieszanki mineralno-asfaltowe - Metody badań mieszanek mineralno-asfaltowych na gorąco – Część 31: Probki przygotowane w prasie żyrotorowej
44. PN-EN 12697-33 Mieszanki mineralno-asfaltowe - Metody badań mieszanek mineralno-asfaltowych na gorąco – Część 33: Przygotowanie próbek zagęszczanych walcem
45. PN-EN 12697-35 Mieszanki mineralno-asfaltowe - Metody badań mieszanek mineralno-asfaltowych na gorąco – Część 35: Mieszanie laboratoryjne
46. PN-EN 12697-38 Mieszanki mineralno-asfaltowe - Metody badań mieszanek mineralno-asfaltowych na gorąco – Część 38: Podstawowe wyposażenie i kalibracja
47. PN-EN 12697-40 Mieszanki mineralno-asfaltowe - Metody badań mieszanek mineralno-asfaltowych na gorąco – Część 40: Wodoprzepuszczalność „in-situ”
48. PN-EN 12697-42 Mieszanki mineralno-asfaltowe - Metody badań mieszanek mineralno-asfaltowych na gorąco – Część 42: Zawartość zanieczyszczeń w destrukcie asfaltowym
49. PN-EN 14188-1 Wypełniacze szczelin i zalewy drogowe - Część 1: Wymagania wobec zalew drogowych na gorąco
50. PN-EN 12272-1 Powierzchniowe utrwalenie - Metody badań - Część 1: Dozowanie i poprzeczny rozkład lepiszcza i kruszywa
51. PN-EN 13108-1 Mieszanki mineralno-asfaltowe - Wymagania - Część 1: Beton asfaltowy
52. PN-EN 13108-8 Mieszanki mineralno-asfaltowe - Wymagania - Część 8: Destrukt asfaltowy
53. PN-EN 13108-20 Mieszanki mineralno-asfaltowe - Wymagania - Część 20: Badanie typu
54. PN-EN 13108-21 Mieszanki mineralno-asfaltowe - Wymagania - Część 21: Zakładowa Kontrola Produkcji

## **10.2. Inne dokumenty**

1. Rozporządzenie Ministra Transportu i Gospodarki Morskiej z dnia 2 marca 1999 r. w sprawie warunków technicznych, jakim powinny odpowiadać drogi publiczne i ich usytuowanie (Dz. U. z 2016 r. poz. 124, z późn. zm.)
2. WT-1 2014 Kruszywa do nawierzchni drogowych i powierzchniowych utrwaleń na drogach krajowych
3. WT-2 2014 – część I Mieszanki mineralno-asfaltowe. Wymagania Techniczne. Nawierzchnie asfaltowe na drogach krajowych.
4. WT-2 2016 – część II Wykonanie warstw nawierzchni asfaltowych. Wymagania techniczne.
5. Instrukcja laboratoryjnego badania szczepności międzywarstwowej warstw asfaltowych wg. metody Leutnera i wymagania techniczne szczepności” Politechnika Gdańska 2014.
6. Instrukcja DP-T14 Ocena jakości na drogach krajowych. Część I-Roboty drogowe. 2017.
7. Projekt RIB I/6 Wykorzystanie materiałów pochodzących z recyklingu. Zadanie 2. Recykling na gorąco. Załącznik nr 9.2.1, Załącznik nr 9.2.2, Załącznik nr 9.2.3

**UWAGA: WSZELKIE ROBOTY UJĘTE W SPECYFIKACJI NALEŻY WYKONAĆ W OPARCIU O AKTUALNIE OBOWIĄZUJĄCE NORMY I PRZEPISY Obowiązują wydania przywołanych powyżej norm i innych dokumentów na dzień złożenia przez Wykonawcę oferty. Wprowadzenie nowszego wydania normy czy innego dokumentu wymaga uzgodnienia przez strony kontraktu.**

## **D-05.00.00. NAWIERZCHNIE**

### **D-05.03.11. Frezowanie nawierzchni asfaltowych na zimno**

#### **1. WSTĘP**

##### **1.1. Przedmiot SST**

Przedmiotem niniejszej szczegółowej specyfikacji technicznej (SST) są wymagania dotyczące wykonania i odbioru robót związanych z frezowaniem nawierzchni asfaltowych na zimno.

##### **1.2. Zakres stosowania SST**

Jako część dokumentów przetargowych i kontraktowych Specyfikację Techniczną należy odczytywać i rozumieć w zleceniu i wykonaniu robót opisanych w punkcie 1.1.

##### **1.3. Zakres robót objętych SST**

Ustalenia zawarte w niniejszej specyfikacji dotyczą zasad prowadzenia robót związanych z frezowaniem nawierzchni asfaltowych na zimno.

Frezowanie nawierzchni asfaltowych na zimno może być wykonywane w celu: napraw nawierzchni

##### **1.4. Określenia podstawowe**

**1.4.1.** Recykling nawierzchni asfaltowej - powtórne użycie mieszanki mineralno-asfaltowej odzyskanej z nawierzchni.

**1.4.2.** Frezowanie nawierzchni asfaltowej na zimno - kontrolowany proces skrawania górnej warstwy nawierzchni asfaltowej, bez jej ogrzania, na określoną głębokość.

**1.4.3.** Pozostałe określenia są zgodne z obowiązującymi, odpowiednimi polskimi normami i z definicjami podanymi w SST D-M-00.00.00 „Wymagania ogólne” pkt 1.4.

##### **1.5. Ogólne wymagania dotyczące robót**

Ogólne wymagania dotyczące robót podano w SST D-M-00.00.00 „Wymagania ogólne” pkt 1.5.

#### **2. MATERIAŁY**

Nie występują.

#### **3. SPRZĘT**

##### **3.1. Ogólne wymagania dotyczące sprzętu**

Ogólne wymagania dotyczące sprzętu podano w SST D-M-00.00.00 „Wymagania ogólne” pkt 3.

##### **3.2. Sprzęt do frezowania**

Należy stosować frezarki drogowe umożliwiające frezowanie nawierzchni asfaltowej na zimno na określoną głębokość.

Frezarka powinna być sterowana elektronicznie i zapewniać zachowanie wymaganej równości oraz pochyłeń poprzecznych i podłużnych powierzchni po frezowaniu. Do małych robót (naprawy części jezdni) Inżynier może dopuścić frezarki sterowane mechanicznie.

Szerokość bębna frezującego powinna być dobrana zależnie od zakresu robót. Przy lokalnych naprawach szerokość bębna może być dostosowana do szerokości skrawanych elementów nawierzchni. Przy frezowaniu całej jezdni szerokość bębna skrawającego powinna być co najmniej równa 1200 m.

Przy dużych robotach frezarki muszą być wyposażone w przenośnik sfrezowanego materiału, podający go z jezdni na środki transportu.

Przy frezowaniu warstw asfaltowych na głębokość ponad 50 mm, z przeznaczeniem odzyskanego materiału do recyklingu na gorąco w otaczarce, zaleca się frezowanie współbieżne, tzn. takie, w którym kierunek obrotów bębna skrawającego jest zgodny z kierunkiem ruchu frezarki. Za zgodą Inżyniera może być dopuszczone frezowanie przeciwbieżne, tzn. takie, w którym kierunek obrotów bębna skrawającego jest przeciwny do kierunku ruchu frezarki.

Przy pracach prowadzonych w terenie zabudowanym frezarki muszą, a poza nimi powinny, być zaopatrzone w systemy odpylania. Za zgodą Inżyniera można dopuścić frezarki bez tego systemu:

- a) na drogach zamiejskich w obszarach niezabudowanych,
- b) na drogach miejskich, przy małym zakresie robót.

Wykonawca może używać tylko frezarki zaakceptowane przez Inżyniera. Wykonawca powinien przedstawić dane techniczne frezarek, a w przypadkach jakichkolwiek wątpliwości przeprowadzić demonstrację pracy frezarki, na własny koszt.

#### **4. TRANSPORT**

##### **4.1. Ogólne wymagania dotyczące transportu**

Ogólne wymagania dotyczące transportu podano w SST D-M-00.00.00 „Wymagania ogólne” pkt 4.

#### **4.2. Transport sfrezowanego materiału**

Transport sfrezowanego materiału powinien być tak zorganizowany, aby zapewnić pracę frezarki bez postojów. Materiał może być wywożony dowolnymi środkami transportowymi.

### **5. WYKONANIE ROBÓT**

#### **5.1. Ogólne zasady wykonania robót**

Ogólne zasady wykonania robót podano w SST D-M-00.00.00 „Wymagania ogólne” pkt 5.

#### **5.2. Wykonanie frezowania**

Nawierzchnia powinna być frezowana do głębokości, szerokości i pochyłeń zgodnych z dokumentacją projektową i SST.

Jeżeli frezowana nawierzchnia ma być oddana do ruchu bez ułożenia nowej warstwy ścierealnej, to jej tekstura powinna być jednorodna, złożona z nieciągłych prążków podłużnych lub innych form geometrycznych, gwarantujących równość, szorstkość i estetyczny wygląd.

Jeżeli ruch drogowy ma być dopuszczony po sfrezowanej części jezdni, to wówczas, ze względów bezpieczeństwa należy spełnić następujące warunki:

- a) należy usunąć ścięty materiał i oczyścić nawierzchnię,
- b) przy frezowaniu poszczególnych pasów ruchu, wysokość podłużnych pionowych krawędzi nie może przekraczać 40 mm,
- c) przy lokalnych naprawach polegających na sfrezowaniu nawierzchni przy linii krawężnika (ścieku) dopuszcza się większy uskok niż określono w pkt b), ale przy głębokości większej od 75 mm wymaga on specjalnego oznakowania,
- d) krawędzie poprzeczne na zakończenie dnia roboczego powinny być klinowo ścięte.

#### **5.3. Frezowanie przy kapitalnych naprawach nawierzchni**

Przy kapitalnych naprawach nawierzchni frezowanie obejmuje kilka lub wszystkie warstwy nawierzchni na głębokość określoną w dokumentacji projektowej.

### **6. KONTROLA JAKOŚCI ROBÓT**

#### **6.1. Ogólne zasady kontroli jakości robót**

Ogólne zasady kontroli jakości robót podano w SST D-M-00.00.00 „Wymagania ogólne” pkt 6.

#### **6.2. Częstotliwość oraz zakres pomiarów kontrolnych**

##### **6.2.1. Minimalna częstotliwość pomiarów**

Częstotliwość oraz zakres pomiarów dla nawierzchni frezowanej na zimno podano w tablicy 1.

Tablica 1. Częstotliwość oraz zakres pomiarów kontrolnych nawierzchni frezowanej na zimno

Lp.	Właściwości nawierzchni	Minimalna częstotliwość pomiarów
1	Równość podłużna	Łatą 4-metrową co 20 metrów
2	Równość poprzeczna	Łatą 4-metrową co 20 metrów
3	Spadki poprzeczne	Co 50m
4	Szerokość frezowania	Co 50m
5	Głębokość frezowania	Na bieżąco, wg SST

##### **6.2.2. Równość nawierzchni**

nie powinny przekraczać 6 mm.

##### **6.2.3. Spadki poprzeczne**

Spadki poprzeczne nawierzchni po frezowaniu powinny być zgodne z dokumentacją projektową, z tolerancją  $\pm 0,5\%$ .

##### **6.2.4. Szerokość frezowania**

Szerokość frezowania powinna odpowiadać szerokości określonej w dokumentacji projektowej z dokładnością  $\pm 5$  cm.

##### **6.2.5. Głębokość frezowania**

Głębokość frezowania powinna odpowiadać głębokości określonej w dokumentacji projektowej z dokładnością  $\pm 5$  mm.

Powyższe ustalenia dotyczące dokładności frezowania nie dotyczą wyburzenia kilku lub wszystkich warstw nawierzchni przy naprawach kapitalnych. W takim przypadku wymagania powinny być określone w SST w dostosowaniu do potrzeb wynikających z przyjętej technologii naprawy.

### **7. OBMIAK ROBÓT**

#### **7.1. Ogólne zasady obmiaru robót**

Ogólne zasady obmiaru robót podano w SST D-M-00.00.00 „Wymagania ogólne” pkt 7.

#### **7.2. Jednostka obmiarowa**

Jednostką obmiarową jest m<sup>2</sup> (metr kwadratowy).

### **8. ODBIÓR ROBÓT**

Ogólne zasady odbioru robót podano w SST D-M-00.00.00 „Wymagania ogólne” pkt 8. Roboty uznaje się za wykonane zgodnie z dokumentacją projektową, SST i wymaganiami Inżyniera, jeżeli wszystkie pomiary i badania z zachowaniem tolerancji wg pkt 6 dały wyniki pozytywne.

## **9. PODSTAWA PŁATNOŚCI**

### **9.1. Ogólne ustalenia dotyczące podstawy płatności**

Ogólne ustalenia dotyczące podstawy płatności podano w SST D-M-00.00.00 „Wymagania ogólne” pkt 9.

### **9.2. Cena jednostki obmiarowej**

Cena wykonania 1 m<sup>2</sup> frezowania na zimno nawierzchni asfaltowej obejmuje:

- prace pomiarowe,
- oznakowanie robót,
- frezowanie,
- transport sfrezowanego materiału,
- przeprowadzenie pomiarów wymaganych w specyfikacji technicznej.

## **10. PRZEPISY ZWIĄZANE**

### **Normy**

1. BN-68/8931-04 Drogi samochodowe. Pomiar równości nawierzchni planografem i łątą.

**UWAGA: WSZELKIE ROBOTY UJĘTE W SPECYFIKACJI NALEŻY WYKONAĆ W OPARCIU O AKTUALNIE OBOWIĄZUJĄCE NORMY I PRZEPISY Obowiązują wydania przywołanych powyżej norm i innych dokumentów na dzień złożenia przez Wykonawcę oferty. Wprowadzenie nowszego wydania normy czy innego dokumentu wymaga uzgodnienia przez strony kontraktu.**

## **D-07.00.00. OZNAKOWANIE**

### **D-07.01.01. Oznakowanie poziome**

#### **1. WSTĘP**

##### **1.1. Przedmiot SST**

Przedmiotem niniejszej szczegółowej specyfikacji technicznej (skrót: SST) są wymagania dotyczące wykonania i odbioru oznakowania poziomego dróg.

##### **1.2. Zakres stosowania SST**

SST jest stosowana jako dokument przetargowy i kontraktowy przy wykonaniu robót wymienionych w pkt 1.1 niniejszej SST.

##### **1.3. Zakres robót objętych SST**

Ustalenia zawarte w niniejszej specyfikacji dotyczą zasad prowadzenia robót związanych z wykonywaniem i odbiorem oznakowania poziomego stosowanego na drogach o nawierzchni twardej.

##### **1.4. Określenia podstawowe**

1.4.1. Oznakowanie poziome - znaki drogowe poziome, umieszczone na nawierzchni w postaci linii ciągłych lub przerywanych, pojedynczych lub podwójnych, strzałek, napisów, symboli oraz innych linii związanych z oznaczeniem określonych miejsc na tej nawierzchni.

1.4.2. Materiały do poziomego znakowania dróg - materiały zawierające rozpuszczalniki, wolne od rozpuszczalników lub punktowe elementy odblaskowe, które mogą zostać naniesione albo wbudowane przez malowanie, natryskiwanie, odlewanie, wytłaczanie, rolowanie, klejenie itp. na nawierzchnie drogowe, stosowane w temperaturze otoczenia lub w temperaturze podwyższonej. Materiały te powinny być retrorefleksyjne.

1.4.3. Materiały do znakowania cienkowarstwowego - farby nakładane warstwą grubości od 0,3 mm do 0,8 mm.

1.4.4. Materiały do znakowania grubowarstwowego - materiały nakładane warstwą grubości od 0,9 mm do 5 mm. Należą do nich chemoutwardzalne masy stosowane na zimno oraz masy termoplastyczne.

1.4.5. Punktowe elementy odblaskowe - materiały o wysokości do 15 mm, a w szczególnych wypadkach do 25 mm, które są przyklejane lub wbudowywane w nawierzchnię. Mają różny kształt, wielkość i wysokość oraz rodzaj i liczbę zastosowanych elementów odblaskowych, do których należą szklane soczewki, elementy odblaskowe z polimetakrylanu metylu i folie odblaskowe.

1.4.6. Kulki szklane - materiał do posypywania lub narzucania pod ciśnieniem na oznakowanie wykonane materiałami w stanie ciekłym, w celu uzyskania widzialności oznakowania w nocy.

1.4.7. Materiał uszorstniający - kruszywo zapewniające oznakowaniu poziomemu właściwości antypoślizgowe.

1.4.8. Pozostałe określenia podstawowe są zgodne z odpowiednimi polskimi normami i z definicjami podanymi w SST D-00.00.00 „Wymagania ogólne” pkt 1.4.

##### **1.5. Ogólne wymagania dotyczące robót**

Ogólne wymagania dotyczące robót podano w SST D-00.00.00 „Wymagania ogólne” pkt 1.5.

#### **2. MATERIAŁY**

##### **2.1. Ogólne wymagania dotyczące materiałów**

Ogólne wymagania dotyczące materiałów, ich pozyskiwania i składowania, podano w SST D-00.00.00



„Wymagania ogólne” pkt 2.

#### 2.2. Dokument dopuszczający do stosowania materiałów

Każdy materiał używany przez Wykonawcę do poziomego znakowania dróg musi posiadać aprobatę techniczną.

#### 2.3. Wymagania wobec materiałów do poziomego znakowania dróg

##### 2.4.1. Materiały do znakowania cienkowarstwowego

Materiałami do znakowania cienkowarstwowego powinny być farby nakładane warstwą grubości od 0,3 mm do 0,8 mm (na mokro). Właściwości fizyczne materiałów do znakowania cienkowarstwowego określa aprobatą techniczną odpowiadającą wymaganiom POD-97 [4].

##### 2.4.2. Materiały do znakowania grubowarstwowego

Materiałami do znakowania grubowarstwowego powinny być materiały umożliwiające nakładanie ich warstwą grubości od 0,9 mm do 5 mm, jak masy chemoutwardzalne stosowane na zimno oraz masy termoplastyczne.

Właściwości fizyczne materiałów do znakowania grubowarstwowego i wykonanych z nich elementów prefabrykowanych określa aprobatą techniczną, odpowiadającą wymaganiom POD-97 [4].

##### 2.4.3. Kulki szklane

Materiały w postaci kulek szklanych refleksyjnych do posypywania lub narzucania pod ciśnieniem na materiały do oznakowania powinny zapewniać widzialność w nocy poprzez odbicie powrotne w kierunku pojazdu wiązki światła wysyłanej przez reflektory pojazdu. Właściwości kulek szklanych określa aprobatą techniczną, odpowiadającą wymaganiom POD-97 [4].

##### 2.4.4. Materiał uszorstniający oznakowanie

Materiał uszorstniający oznakowanie powinien składać się z naturalnego lub sztucznego twardego kruszywa stosowanego w celu zapewnienia oznakowaniu odpowiedniej szorstkości (właściwości antypoślizgowych). Materiał uszorstniający oraz mieszanina kulek szklanych z materiałem uszorstniającym powinny odpowiadać wymaganiom określonym w aprobacie technicznej lub POD-97 [4].

##### 2.4.5. Punktowe elementy odblaskowe

Punktowym elementem odblaskowym powinna być naklejana, kotwiczona lub wbudowana w nawierzchnię płytka z materiału wytrzymującego przejazd pojazdów samochodowych, zawierająca element odblaskowy umieszczony w ten sposób, aby zapewniał widzialność w nocy, a także w czasie opadów deszczu.

Element odblaskowy (retroreflektor), będący częścią punktowego elementu odblaskowego może być szklany lub plastikowy. Właściwości punktowego elementu odblaskowego określa aprobatą techniczną, odpowiadającą wymaganiom POD-97 [4].

##### 2.4.6. Wymagania wobec materiałów ze względu na ochronę warunków pracy i środowiska

Materiały stosowane do znakowania nawierzchni nie powinny zawierać substancji zagrażających zdrowiu ludzi i powodujących skażenie środowiska.

#### 2.4. Przechowywanie i składowanie materiałów

Materiały do poziomego znakowania dróg należy przechowywać w magazynach odpowiadających zaleceniom producenta, zwłaszcza zabezpieczających je od napromieniowania słonecznego i opadów.

### 3. SPRZĘT

#### 3.1. Ogólne wymagania dotyczące sprzętu

Ogólne wymagania dotyczące sprzętu podano w SST D-00.00.00 „Wymagania ogólne” pkt 3.

##### Sprzęt do wykonania oznakowania poziomego

Wykonawca przystępujący do wykonania oznakowania poziomego, w zależności od zakresu robót, powinien wykazać się możliwością korzystania z następującego sprzętu, zaakceptowanego przez Inspektora:

☒szczotek mechanicznych (zaleca się szczotki wyposażone w urządzenia odpylające) oraz szczotek ręcznych,

☒frezarek,

☒sprężarek,

☒malowarek,

☒układarek mas termoplastycznych i chemoutwardzalnych.

### 4. TRANSPORT

#### 4.1. Ogólne wymagania dotyczące transportu

Ogólne wymagania dotyczące transportu podano w SST D-00.00.00 „Wymagania ogólne” pkt 4.

### 5. WYKONANIE ROBÓT

#### 5.1. Ogólne zasady wykonania robót

Ogólne zasady wykonania robót podano w SST D-00.00.00 „Wymagania ogólne” pkt 5.

#### 5.2. Warunki atmosferyczne

W czasie wykonywania oznakowania temperatura nawierzchni i powietrza powinna wynosić co najmniej 5oC, a wilgotność względna powietrza powinna być zgodna z zaleceniami producenta lub wynosić co najwyżej 85%.

### 5.3. Przygotowanie podłoża do wykonania znakowania

Przed wykonaniem znakowania poziomego należy oczyścić powierzchnię nawierzchni malowanej z pyłu, kurzu, piasku, smarów, olejów i innych zanieczyszczeń. Powierzchnia nawierzchni przygotowana do wykonania oznakowania poziomego musi być czysta i sucha.

### 5.4. Przedznakowanie

W celu dokładnego wykonania poziomego oznakowania drogi, można wykonać przedznakowanie, stosując się do ustaleń zawartych w dokumentacji projektowej, „Szczegółowych warunkach technicznych dla znaków [...]” [3], SST i wskazaniach Inspektora. Do wykonania przedznakowania można stosować nietrwałą farbę. Zaleca się wykonywanie przedznakowania w postaci cienkich linii lub kropek.

### 5.5. Wykonanie znakowania drogi

#### 5.5.1. Wykonanie znakowania drogi materiałami cienkowarstwowymi

Wykonanie znakowania powinno być zgodne z zaleceniami producenta materiałów. Wielkość, wydajność i jakość sprzętu należy dostosować do zakresu i rozmiaru prac. Decyzję dotyczącą rodzaju sprzętu i sposobu wykonania znakowania podejmuje Wykonawca przy akceptacji Inspektora.

#### 5.5.2. Wykonanie znakowania drogi materiałami grubowarstwowymi

Wykonanie znakowania powinno być zgodne z zaleceniami producenta materiałów. Wielkość, wydajność i jakość sprzętu należy dostosować do ich zakresu i rozmiaru. Decyzję dotyczącą rodzaju sprzętu i sposobu wykonania znakowania podejmuje Wykonawca przy akceptacji Inspektora.

#### 5.5.3. Wykonanie znakowania drogi punktowymi elementami odblaskowymi

Wykonanie znakowania powinno być zgodne z zaleceniami producenta materiałów. Przy wykonywaniu znakowania punktowymi elementami odblaskowymi należy zwracać szczególną uwagę na staranne mocowanie elementów do podłoża, od czego zależy trwałość wykonanego oznakowania.

Nie wolno zmieniać ustalonego przez producenta rodzaju kleju.

### 5.6. Usuwanie oznakowania poziomego

W przypadku konieczności usunięcia istniejącego oznakowania poziomego, czynność tę należy wykonać jak najmniej uszkadzając nawierzchnię.

Zaleca się wykonywać usuwanie oznakowania:

- ☒ cienkowarstwowego, metodą: frezowania, piaskowania, trawienia, wypalania lub zamalowania,
- ☒ grubowarstwowego, metodą frezowania,
- ☒ punktowego, prostymi narzędziami mechanicznymi.

Środki zastosowane do usunięcia oznakowania nie mogą wpływać ujemnie na przyczepność nowego oznakowania do podłoża, na jego szorstkość, trwałość oraz na właściwości podłoża. Materiały pozostałe po usunięciu oznakowania należy usunąć z drogi tak, aby nie zanieczyszczały środowiska, w miejsce zaakceptowane przez Inspektora.

## 6. KONTROLA JAKOŚCI ROBÓT

### 6.1. Ogólne zasady kontroli jakości robót

Ogólne zasady kontroli jakości robót podano w SST D-00.00.00 „Wymagania ogólne” pkt 6.

### 6.2. Badanie przygotowania podłoża i przedznakowania

Powierzchnia jezdni przed wykonaniem znakowania poziomego musi być całkowicie czysta i sucha. Przedznakowanie powinno być wykonane zgodnie z wymaganiami punktu 5.4.

### 6.3. Badania wykonania oznakowania poziomego

Sprawdzenie wykonania oznakowania poziomego przeprowadza się poprzez wizualną ocenę jego wykonania w zakresie jego kompletności, zgodności z dokumentacją projektową i braku wad.

W przypadku uzasadnionych zastrzeżeń co do spełnienia wymagań w zakresie parametrów określających:

- ☒ widzialność w dzień
- ☒ widzialność w nocy
- ☒ szorstkość oznakowania
- ☒ trwałość oznakowania
- ☒ czas schnięcia oznakowania (wzgl. czas przejeźdności oznakowania)
- ☒ grubość oznakowania

należy stosować odpowiednie badania sprawdzające:

- ☒ widzialność w dzień – współczynnik luminacji
- ☒ widzialność w nocy – współczynnik odblasku,
- ☒ szorstkość oznakowania – wskaźnik szorstkości SRT,
- ☒ trwałość oznakowania – stopień zużycia w 10-stopniowej skali na zasadzie porównania z wzorcami,
- ☒ czas schnięcia oznakowania (wzgl. czas przejeźdności oznakowania) - przyjmuje się czas upływający między wykonaniem oznakowania a jego oddaniem do ruchu - nie powinien przekraczać czasu gwarantowanego przez producenta, z tym że nie może przekraczać 2 godzin

☒ grubość oznakowania :

- dla oznakowania cienkowarstwowego (grubość na mokro bez kulek szklanych), co najwyżej 800 mm,
- dla oznakowania grubowarstwowego, co najwyżej 5 mm,
- dla punktowych elementów odblaskowych umieszczanych na części jezdnej drogi, co najwyżej 15 mm, a w

uzasadnionych przypadkach co najwyżej 25 mm.

wykonane według metod określonych w „Warunkach technicznych POD-97” [4] oraz „Szczegółowych warunkach technicznych dla znaków [...]” [3]. Jeżeli wyniki tych badań wykażą wadliwość wykonanego oznakowania to koszt badań ponosi Wykonawca, w przypadku przeciwnym – Zamawiający

## 7. OBMIAR ROBÓT

### 7.1. Ogólne zasady obmiaru robót

Ogólne zasady obmiaru robót podano w SST D-00.00.00 „Wymagania ogólne” pkt 7.

### 7.2. Jednostka obmiarowa

Jednostka obmiarowa jak w przedmiarze robót.

## 8. ODBIÓR ROBÓT

### 8.1. Ogólne zasady odbioru robót

Ogólne zasady odbioru robót podano w SST D-00.00.00 „Wymagania ogólne” pkt 8.

Roboty uznaje się za wykonane zgodnie z dokumentacją projektową, SST i wymaganiami Inspektora, jeżeli wszystkie pomiary i badania z zachowaniem tolerancji wg pkt 6 dały wyniki pozytywne.

## 9. PODSTAWA PŁATNOŚCI

### 9.1. Ogólne ustalenia dotyczące podstawy płatności

Ogólne ustalenia dotyczące podstawy płatności podano w SST D-00.00.00 „Wymagania ogólne” pkt 9.

## 10. PRZEPISY ZWIĄZANE

### 10.1. Normy

1. PN-C-81400 Wyroby lakierowe. Pakowanie, przechowywanie i transport
2. PN-O-79252 Opakowania transportowe z zawartością. Znaki i znakowanie. Wymagania podstawowe.

### 10.2. Inne dokumenty

3. „Szczegółowe warunki techniczne dla znaków i sygnałów drogowych oraz urządzeń bezpieczeństwa ruchu drogowego i warunki ich umieszczania na drogach” - załącznik do rozporządzenia Ministra Transportu i Gospodarki Morskiej z dnia 3 lipca 2003 r. (Dz.U. Nr 220, poz. 2181 z dnia 23.12.2003r.)
4. Warunki techniczne. Poziome znakowanie dróg. POD-97. Seria „I” - Informacje, Instrukcje. Zeszyt nr 55. IBDiM, Warszawa, 1997.

**UWAGA: WSZELKIE ROBOTY UJĘTE W SPECYFIKACJI NALEŻY WYKONAĆ W OPARCIU O AKTUALNIE OBOWIĄZUJĄCE NORMY I PRZEPISY Obowiązują wydania przywołanych powyżej norm i innych dokumentów na dzień złożenia przez Wykonawcę oferty. Wprowadzenie nowszego wydania normy czy innego dokumentu wymaga uzgodnienia przez strony kontraktu.**

## D-07.02.01. Oznakowanie pionowe

### 1. WSTĘP

#### 1.1. Przedmiot SST

Przedmiotem niniejszej szczegółowej specyfikacji technicznej (skrót: SST) są wymagania dotyczące wykonania i odbioru oznakowania pionowego dróg.

#### 1.2. Zakres stosowania SST

SST jest stosowana jako dokument przetargowy i kontraktowy przy wykonaniu robót wymienionych w pkt 1.1 niniejszej SST.

#### 1.3. Zakres robót objętych SST

Ustalenia zawarte w niniejszej specyfikacji dotyczą zasad prowadzenia robót związanych z wykonywaniem i odbiorem oznakowania pionowego na drogach w postaci znaków:

- ☒ ostrzegawczych,
- ☒ zakazu i nakazu,
- ☒ informacyjnych,
- ☒ kierunku, miejscowości
- ☒ znaków uzupełniających.

#### 1.4. Określenia podstawowe

1.4.1. Znak pionowy - znak wykonany w postaci tarczy lub tablicy z napisami albo symbolami, zwykle umieszczony na konstrukcji wsporczej.

1.4.2. Pozostałe określenia podstawowe są zgodne z odpowiednimi polskimi normami i z definicjami podanymi w SST D-00.00.00 „Wymagania ogólne” pkt 1.4.

#### 1.5. Ogólne wymagania dotyczące robót

Ogólne wymagania dotyczące robót podano w SST D-00.00.00 „Wymagania ogólne” pkt 1.5.

## 2. MATERIAŁY

### 2.1. Ogólne wymagania dotyczące materiałów

Ogólne wymagania dotyczące materiałów, ich pozyskiwania i składowania, podano w SST D-00.00.00 „Wymagania ogólne” pkt 2.

### 2.2. Dokument dopuszczający do stosowania materiałów

Każdy materiał do wykonania pionowego znaku drogowego, na który nie ma normy, musi posiadać aprobatę techniczną wydaną przez uprawnioną jednostkę. Znaki drogowe powinny mieć certyfikat bezpieczeństwa (znak „B”) nadany przez uprawnioną jednostkę.

### 2.3. Materiały stosowane do fundamentów znaków

Fundamenty dla zamocowania konstrukcji wsporczych znaków mogą być wykonywane jako:

- prefabrykaty betonowe,
- z betonu wykonywanego „na mokro”,
- z betonu zbrojonego.

### 2.4. Konstrukcje wsporcze

#### 2.4.1. Ogólne charakterystyki konstrukcji

Konstrukcje wsporcze znaków pionowych muszą posiadać znak budowlany B lub znak CE oraz mieć deklarację zgodności producenta. Producent musi udokumentować powyższe posiadaniem Certyfikatów wydanych przez notyfikowaną jednostkę. Konstrukcja wsporcza znaków musi odpowiadać aktualnym wymaganiom w zakresie bezpieczeństwa w ruchu drogowym (nie powodować zagrożenia w razie wypadku drogowego).

### 2.5. Tarcza znaku

#### 2.5.1. Trwałość materiałów na wpływy zewnętrzne

Materiały użyte na lico i tarczę znaku oraz połączenie lica znaku z tarczą znaku, a także sposób wykończenia znaku, muszą wykazywać pełną odporność na oddziaływanie światła, zmian temperatury, wpływy atmosferyczne i występujące w normalnych warunkach oddziaływania chemiczne (w tym korozję elektrochemiczną) - przez cały czas trwałości znaku, określony przez wytwórcę lub dostawcę.

Dla stałej organizacji ruchu dopuszcza się stosowanie jedynie znaków o tarczach odblaskowych, nowych posiadających znak budowlany B lub znak CE oraz mieć deklarację zgodności producenta. Producent musi udokumentować powyższe posiadaniem Certyfikatów wydanych przez notyfikowaną jednostkę

### 2.6. Materiały do montażu znaków

Wszystkie ocynkowane łączniki metalowe przewidywane do mocowania między sobą elementów konstrukcji wsporczych znaków jak śruby, listwy, wkręty, nakrętki itp. powinny być czyste, gładkie, bez pęknięć, naderwań, rozwarstwień i wypukłych karbów. Łączniki mogą być dostarczane w pudełkach tekturowych, pojemnikach blaszanych lub paletach, w zależności od ich wielkości.

## 3. SPRZĘT

### 3.1. Ogólne wymagania dotyczące sprzętu

Ogólne wymagania dotyczące sprzętu podano w SST D-00.00.00 „Wymagania ogólne” pkt 3.

## 4. TRANSPORT

### 4.1. Ogólne wymagania dotyczące transportu

Ogólne wymagania dotyczące transportu podano w SST D-00.00.00 „Wymagania ogólne” pkt 4.

## 5. WYKONANIE ROBÓT

### 5.1. Ogólne zasady wykonania robót

Ogólne zasady wykonania robót podano w SST D-00.00.00 „Wymagania ogólne” pkt 5.

### 5.2. Roboty przygotowawcze

Przed przystąpieniem do robót należy wyznaczyć:

- lokalizację znaku, tj. jego pikietaż oraz odległość od krawędzi jezdni, krawędzi pobocza lub pasa awaryjnego postoju,
- wysokość zamocowania znaku na konstrukcji wsporczej.

Punkty stabilizujące miejsca ustawienia znaków należy zabezpieczyć w taki sposób, aby w czasie trwania i odbioru robót istniała możliwość sprawdzenia lokalizacji znaków. Lokalizacja i wysokość zamocowania znaku powinny być zgodne z dokumentacją projektową.

### 5.3. Tolerancje ustawienia znaku pionowego

Konstrukcje wsporcze znaków - słupki, słupy, wysięgniki, konstrukcje dla tablic wielkowymiarowych, powinny być wykonane zgodnie z dokumentacją pionową i SST.

Dopuszczalne tolerancje ustawienia znaku:

- odchyłka od pionu, nie więcej niż  $\pm 1\%$ ,
- odchyłka w wysokości umieszczenia znaku, nie więcej niż  $\pm 2$  cm,

☒ odchyłka w odległości ustawienia znaku od krawędzi jezdni utwardzonego pobocza lub pasa awaryjnego postoju,

nie więcej niż  $\pm 5$  cm, przy zachowaniu minimalnej odległości umieszczenia znaku zgodnie ze „Szczegółowymi warunkami technicznymi dla znaków [...]” [1].

#### 5.4. Konstrukcje wsporcze

##### 5.6.1. Zabezpieczenie konstrukcji wsporczej przed najechaniem

Dla konstrukcje wsporcze znaków drogowych zaleca się stosowanie łatwo zrywalnych lub łatwo rozłączalnych przekrojów, złączy lub przegubów o odpowiednio bezpiecznej konstrukcji, umieszczonych na wysokości od 0,15 do 0,20 m nad powierzchnią terenu. W szczególności - zaleca się stosowanie takich przekrojów, złączy lub przegubów w konstrukcjach wsporczych, które znajdują się na obszarach zwiększonego zagrożenia kolizyjnego (zewnątrzna strona łuków drogi itp.). Łatwo zrywalne lub łatwo rozłączalne złącza, przekroje lub przeguby powinny być tak skonstruowane i umieszczone, by znak wraz z konstrukcją wsporczą po zerwaniu nie przewracał się na jezdnię.

Wysokość części konstrukcji wsporczej, pozostałej po odłączeniu górnej jej części od fundamentu, nie może być większa od 0,25 m

##### 5.5. Trwałość wykonania znaku pionowego

Znak drogowy pionowy musi być wykonany w sposób trwały, zapewniający pełną czytelność przedstawionego na nim symbolu lub napisu w całym okresie jego użytkowania, przy czym wpływy zewnętrzne działające na znak, nie mogą powodować zniekształcenia treści znaku.

##### 5.6. Tabliczka znamionowa znaku

Każdy wykonany znak drogowy oraz każda konstrukcja wsporcza musi mieć tabliczkę znamionową z:

- ☒ nazwą, marką fabryczną lub innym oznaczeniem umożliwiającym identyfikację wytwórcy lub dostawcy,
- ☒ datą produkcji,
- ☒ oznaczeniem dotyczącym materiału lica znaku,
- ☒ datą ustawienia znaku.

Zaleca się, aby tabliczka znamionowa konstrukcji wsporczych zawierała również miesiąc i rok wymaganego przeglądu technicznego. Napisy na tabliczce znamionowej muszą być wykonane w sposób trwały i wyraźny, czytelny w normalnych warunkach przez cały okres użytkowania znaku.

## 6. KONTROLA JAKOŚCI ROBÓT

### 6.1. Ogólne zasady kontroli jakości robót

Ogólne zasady kontroli jakości robót podano w SST D-00.00.00 „Wymagania ogólne” pkt 6.

### 6.2. Badania w czasie wykonywania robót

#### 6.3.1. Kontrola w czasie wykonywania robót

W czasie wykonywania robót należy sprawdzać:

- ☒ stosowanie wyłącznie znaków nowych posiadających odpowiednie atesty i dopuszczenia,
- ☒ zgodność wykonania znaków pionowych z dokumentacją projektową i „Szczegółowymi warunkami technicznymi dla znaków [...]” [1]; (lokalizacja, wymiary, wysokość zamocowania znaków),
- ☒ zachowanie dopuszczalnych odchyłek wymiarów, zgodnie z punktem 2 i 5,
- ☒ poprawność ustawienia słupków i konstrukcji wsporczych, zgodnie z punktem 5.4.

## 7. OBMIAR ROBÓT

### 7.1. Ogólne zasady obmiaru robót

Ogólne zasady obmiaru robót podano w SST D-00.00.00 „Wymagania ogólne” pkt 7.

### 7.2. Jednostka obmiarowa

Jednostka obmiarowa jak w przedmiarze robót.

## 8. ODBIÓR ROBÓT

### 8.1. Ogólne zasady odbioru robót

Ogólne zasady odbioru robót podano w SST D-00.00.00 „Wymagania ogólne” pkt 8.

Roboty uznaje się za wykonane zgodnie z dokumentacją projektową, SST i wymaganiami Inspektora, jeżeli wszystkie pomiary i badania z zachowaniem tolerancji wg pkt 6 dały wyniki pozytywne.

## 9. PODSTAWA PŁATNOŚCI

### 9.1. Ogólne ustalenia dotyczące podstawy płatności

Ogólne ustalenia dotyczące podstawy płatności podano w SST D-00.00.00 „Wymagania ogólne” pkt 9.

## 10. PRZEPISY ZWIĄZANE

### 10.1. Inne dokumenty

1. „Szczegółowe warunki techniczne dla znaków i sygnałów drogowych oraz urządzeń bezpieczeństwa ruchu drogowego i warunki ich umieszczania na drogach” - załącznik do rozporządzenia Ministra Transportu i Gospodarki Morskiej z dnia 3 lipca 2003 r. (Dz.U. Nr 220, poz. 2181 z dnia 23.12.2003r.).

**UWAGA: WSZELKIE ROBOTY UJĘTE W SPECYFIKACJI NALEŻY WYKONAĆ W OPARCIU O AKTUALNIE OBOWIĄZUJĄCE NORMY I PRZEPISY Obowiązują wydania przywołanych powyżej norm i innych dokumentów na dzień złożenia przez Wykonawcę oferty. Wprowadzenie nowszego wydania normy czy innego dokumentu wymaga uzgodnienia przez strony kontraktu.**

## **D-07.03.01 Bariery ochronne stalowe**

### **1. WSTĘP**

#### **1.1. Przedmiot SST**

Przedmiotem niniejszej szczegółowej specyfikacji technicznej (skrót: SST) są wymagania dotyczące montażu i odbioru stalowych barier ochronnych.

#### **1.2. Zakres stosowania SST**

SST jest stosowana jako dokument przetargowy i kontraktowy przy wykonaniu robót wymienionych w pkt 1.1 niniejszej SST.

#### **1.3. Zakres robót objętych SST**

Ustalenia zawarte w niniejszej specyfikacji dotyczą zasad prowadzenia robót związanych z wykonywaniem i odbiorem stalowych barier ochronnych na odcinkach dróg.

#### **1.4. Określenia podstawowe**

1.4.1. Stalowa bariera ochronna – bariera ochronna U-14a zgodnie z Rozporządzeniem Ministra Infrastruktury zmieniającym rozporządzenie w sprawie szczegółowych warunków technicznych dla znaków i sygnałów drogowych oraz urządzeń bezpieczeństwa ruchu drogowego i warunków ich umieszczania na drogach.

1.4.2. Bariera skrajna – bariera ochronna umieszczona przy krawędzi jezdni, korony drogi lub obiektu mostowego.

1.4.3. Poziom powstrzymywania jest to zdolność bariery do powstrzymywania uderzającego w nią pojazdu. Poziomy powstrzymywania określane są na podstawie badań zderzeniowych i dzielą się na: - małe: T1, T2, T3 (przeznaczone tylko do tymczasowych barier ochronnych); normalne: N1, N2; podwyższone: H1, H2, H3; bardzo wysokie: H4a, H4b.

1.4.4. Szerokość pracująca jest to odległość W między boczną powierzchnią czołową bariery od strony ruchu przed zderzeniem, a maksymalnym dynamicznym bocznym położeniem jakiegokolwiek większej części systemu. Szerokość pracująca jest miarą odkształcenia bariery. Zgodnie z normą PN-EN 1317 klasyfikacja szerokości pracujących przedstawia się następująco:

Klasy poziomów szerokości pracującej	Poziomy szerokości pracującej [m]
W1	$W \leq 0,6$ m
W2	$W \leq 0,8$ m
W3	$W \leq 1,0$ m
W4	$W \leq 1,3$ m
W5	$W \leq 1,7$ m
W6	$W \leq 2,1$ m
W7	$W \leq 2,5$ m
W8	$W \leq 3,5$ m

1.4.5. Poziom intensywności zderzenia jest to parametr odzwierciedlający oddziaływanie zderzenia na osoby znajdujące się w pojeździe (określany jako A, B lub C) oceniany wskaźnikami ASI (ASI - wskaźnik intensywności przyspieszenia), THIV (teoretyczna prędkość głowy w czasie zderzenia) i PHD (opóźnienie głowy po zderzeniu) – obliczanych i wyznaczanych zgodnie z normą PN-EN 1317.

1.4.6. Pozostałe określenia podstawowe są zgodne z odpowiednimi polskimi normami i z definicjami podanymi w SST D-00.00.00 „Wymagania ogólne” pkt 1.4.

#### **1.5. Ogólne wymagania dotyczące robót**

Ogólne wymagania dotyczące robót podano w SST D-00.00.00 „Wymagania ogólne” pkt 1.5.

### **2. MATERIAŁY**

#### **2.1. Ogólne wymagania dotyczące materiałów**

Ogólne wymagania dotyczące materiałów, ich pozyskiwania i składowania, podano w SST D-00.00.00 „Wymagania ogólne” pkt 2.

#### **2.2. Bariery stalowe (jako całość systemu: słupki, liny, taśmy, elementy mocujące, bloki kotwiące)**

Stalowe bariery ochronne (U-14a) dostarczone na budowę muszą spełniać wymagania normy PN-EN 1317, posiadać znak budowlany B lub znak CE oraz mieć deklarację zgodności producenta. Producent musi udokumentować powyższe posiadaniem certyfikatów wydanych przez notyfikowaną jednostkę.

Dopuszcza się stosowanie wyłącznie nowych elementów barier będących składnikami jednego systemu. Dopuszcza się stosowanie elementów barier różnych producentów pod warunkiem uzyskania dla całości odpowiednich znaków jakości i deklaracji o których mowa powyżej.

Parametry opisujące bariery powinny być określone w dokumentacji projektowej poprzez podanie podstawowych parametrów: poziom powstrzymywania, poziom szerokości pracującej oraz poziom intensywności zderzenia.

Do zastosowania dopuszcza się bariery o następujących parametrach:

Lp.	poziom powstrzymywania	poziom szerokości pracującej	poziom intensywności zderzenia
1.	H1	W5	A
2	N2	W5	A

Rozstaw słupków bariery należy dobrać do odpowiedniego promienia łuku drogi i odcinków prostych jeśli jest to wymagane instrukcją montażu producenta. Długość odcinków podstawowych bariery ochronnej uzależniona jest od

arunków technicznych przedstawionych przez producenta oraz ukształtowania przekroju podłużnego drogi.

### 2.3. Zabezpieczenie metalowych elementów bariery przed korozją

Sposób zabezpieczenia antykorozyjnego elementów bariery ustala producent w taki sposób, aby zapewnić trwałość powłoki antykorozyjnej przez okres 5 do 10 lat w warunkach normalnych, do co najmniej 3 do 5 lat w środowisku o zwiększonej korozyjności. Wszystkie uszkodzenia powłoki powinny zostać naprawione, a naprawy zaakceptowane przez Inspektora. Powłoki ochronne należy wykonać zgodnie z normą PN EN ISO 1461.

Lp.	Wyszczególnienie	Jednostka	Wymaganie	Metoda badania wg.
1	2	3	4	5
1.	Grubość średnia powłoki cynkowej dla grubości stali: > 1,5 mm, < 3,0 mm > 3,0 mm, < 6,0 mm > 6,0 mm	µm	55 70 85	PN-EN ISO 1461:2000
2.	Grubość powłoki ochronnej cynkowej liny stalowej		≥ 240g/m <sup>2</sup> tj. 33,6 µm	

### 2.4. Elementy odblaskowe

Elementy odblaskowe należy zamocować do bariery w sposób trwały, zgodny z wytycznymi producenta barier stalowych.

Barwa powierzchni lica elementów odblaskowych:

- czerwona po prawej stronie jezdni
- biała po lewej stronie jezdni.

## 3. SPRZĘT

### 3.1. Ogólne wymagania dotyczące sprzętu

Ogólne wymagania dotyczące sprzętu podano w SST D-00.00.00 „Wymagania ogólne” pkt 3.

Przy ustawianiu barier drogowych należy używać następującego sprzętu specjalistycznego:

- odp. narzędzi (wiertnic lub innych) do wykonywania otworów posadowienia słupka
- wibratorów do zagęszczania gruntu,
- młotów pneumatycznych/hydraulicznych (kafarów) do wbijania słupków w grunt,
- ewentualnie samochodu technicznego z urządzeniem do rozwijania liny z bębna, zestawu sprzętu specjalistycznego do mierzenia naciągu wstępnych lin

## 4. TRANSPORT

### 4.1. Ogólne wymagania dotyczące transportu

Ogólne wymagania dotyczące transportu podano w SST D-00.00.00 „Wymagania ogólne” pkt 4.

## 5. WYKONANIE ROBÓT

### 5.1. Ogólne zasady wykonania robót

Ogólne zasady wykonania robót podano w SST D-00.00.00 „Wymagania ogólne” pkt 5.

### 5.2. Roboty przygotowawcze

Przed wykonaniem właściwych robót należy:

- wytyczyć trasę bariery,
- ustalić lokalizację słupków,
- określić wysokość prowadnicy bariery,
- określić miejsca odcinków początkowych i końcowych bariery,

- ustalić ew. miejsca przerw, przejść i przejazdów w barierze, itp.

### 5.3. Osadzenie słupków:

Osadzenie słupków winno być wykonane zgodnie z instrukcją producenta certyfikowanego systemu barier ochronnych.

Dopuszczalna technologicznie odchyłka odległości między słupkami, wynika z instrukcji producenta.

### 5.4. Montaż bariery

Bariera powinna być montowana zgodnie z instrukcją montażową lub zgodnie z zasadami konstrukcyjnymi ustalonymi przez producenta bariery.

Montaż bariery, w ramach dopuszczalnych odchyłek, powinien doprowadzić do zapewnienia równej i płynnej linii prowadnic bariery w planie i profilu.

Przy montażu bariery niedopuszczalne jest wykonywanie jakichkolwiek otworów lub cięć, naruszających powłokę cynkową poszczególnych elementów bariery.

Montaż wszystkich elementów składowych systemu barier ochronnych powinien być wykonany ściśle według zaleceń producenta bariery z zastosowaniem przewidzianych do tego celu elementów (obejm, wsporników itp.) oraz właściwych śrub i podkładek.

Przy montażu barier należy zwracać uwagę na poprawne wykonanie, zgodne z instrukcją i wytycznymi producent barier:

- odcinków początkowych i końcowych bariery, o właściwej długości odcinka, z zastosowaniem łączników ukośnych w miejscach niezbędnych przy połączeniu poziomego odcinka prowadnicy z odcinkiem nachylonym, z odchyleniem odcinka w planie w miejscach przewidzianych dla barier skrajnych,
- odcinków przejściowych pomiędzy różnymi typami i odmianami barier, w tym m.in. na dojazdach do mostu z zastosowaniem właściwej długości odcinka ukośnego w planie,
- przerw, przejść i przejazdów w barierze w celu np. na skrzyżowaniu z drogami lub na zjazdach,
- dodatkowych urządzeń, jak np. dodatkowej prowadnicy bariery, osłony słupków bariery, itp.

Na barierze powinny być umieszczone elementy odblaskowe:

- czerwone - po prawej stronie jezdni,
- białe - po lewej stronie jezdni.

Elementy odblaskowe należy umocować do bariery w sposób trwały, zgodny z wytycznymi producenta barier.

## 6. KONTROLA JAKOŚCI ROBÓT

### 6.1. Ogólne zasady kontroli jakości robót

Ogólne zasady kontroli jakości robót podano w SST D-00.00.00 „Wymagania ogólne”

### pkt 6. 6.2. Badania przed rozpoczęciem robót

Przed przystąpieniem do robót Wykonawca powinien przedstawić Inspektorowi:

- Krajowy Certyfikat Zgodności (kopie),
- deklaracje zgodności na konstrukcję drogowej bariery ochronnej.

### 6. 3. Kontrola w czasie wykonywania robót

W czasie wykonywania robót należy zbadać:

- zgodność wykonania bariery ochronnej z dokumentacją projektową, dokumentacją producenta oraz SST (lokalizacja, wymiary, wysokość taśm profilowych lub lin nad gruntem),
- zachowanie dopuszczalnych odchyłek wymiarów zgodnie z dokumentacją certyfikującą,
- poprawność posadowienia słupków
- ewentualnie prawidłowość posadowienia bloków kotwiących,
- ewentualnie poprawność siły naciągu lin.

## 7. OBMIAR ROBÓT

### 7.1. Ogólne zasady obmiaru robót

Ogólne zasady obmiaru robót podano w SST D-00.00.00 „Wymagania ogólne” pkt 7.

### 7.2. Jednostka obmiarowa

Jednostka obmiarowa jak w przedmiarze robót.

## 8. ODBIÓR ROBÓT

### 8.1. Ogólne zasady odbioru robót

Ogólne zasady odbioru robót podano w SST D-00.00.00 „Wymagania ogólne” pkt 8.

Roboty uznaje się za wykonane zgodnie z dokumentacją projektową, SST i wymaganiami Inspektora, jeżeli wszystkie pomiary i badania z zachowaniem tolerancji wg pkt 6 dały wyniki pozytywne.

## 9. PODSTAWA PŁATNOŚCI

### 9.1. Ogólne ustalenia dotyczące podstawy płatności

Ogólne ustalenia dotyczące podstawy płatności podano w SST D-00.00.00 „Wymagania ogólne” pkt 9.

## 10. PRZEPISY ZWIĄZANE

### 10.1. Inne dokumenty



1. Wytyczne stosowania drogowych barier ochronnych, GDDP, kwiecień 2010.
2. D.U. Nr 220, poz. 2181 z dnia 23 grudnia 2003 r – Załącznik nr 4 do Rozporządzenia Ministra Infrastruktury z dnia 3 lipca 2003 r. W sprawie szczegółowych warunków technicznych dla znaków i sygnałów drogowych oraz urządzeń bezpieczeństwa ruchu drogowego i warunków ich umieszczania na drogach wraz z późniejszymi zmianami.

**UWAGA: WSZELKIE ROBOTY UJĘTE W SPECYFIKACJI NALEŻY WYKONAĆ W OPARCIU O AKTUALNIE OBOWIAZUJĄCE NORMY I PRZEPISY Obowiązują wydania przywołanych powyżej norm i innych dokumentów na dzień złożenia przez Wykonawcę oferty. Wprowadzenie nowszego wydania normy czy innego dokumentu wymaga uzgodnienia przez strony kontraktu.**

## **D-07.06.01 Urządzenia zabezpieczające ruch pieszych**

### **1. WSTĘP**

#### **1.1. Przedmiot SST**

Przedmiotem niniejszej szczegółowej specyfikacji technicznej są wymagania dotyczące wykonania i odbioru robót związanych z realizacją urządzeń zabezpieczających ruch pieszych.

#### **1.2. Zakres stosowania SST**

SST jest stosowana jako dokument przetargowy i kontraktowy przy wykonaniu robót wymienionych w pkt 1.1 niniejszej SST.

#### **1.3. Zakres robót objętych SST**

Ustalenia zawarte w niniejszej specyfikacji dotyczą zasad prowadzenia robót związanych z urządzeniami zabezpieczającymi ruch pieszych, do których należą:

- ogrodzenia ochronne sztywne, takie jak: barieryki rurowe, barieryki z kształtowników, płotki panelowe

#### **1.4. Określenia podstawowe**

1.4.1. Ogrodzenia ochronne sztywne - przegrody fizyczne chroniące ruch pieszy od ruchu kołowego lub przed upadkiem z wysokości wykonane z kształtowników stalowych, szczeblin lub panelami np. z tworzyw sztucznych.

1.4.2. Bariery z rur stalowych - przegrody fizyczne oddzielające ruch pieszy od ruchu kołowego wykonane z rur stalowych – min. bariery oznaczone symbolem U11a lub U-12 wg „Szczegółowych warunków technicznych dla [...] urządzeń bezpieczeństwa ruchu drogowego [...]”.

1.4.3. Pozostałe określenia podstawowe są zgodne z odpowiednimi polskimi normami i z definicjami podanymi w SST

D-00.00.00 „Wymagania ogólne” pkt 1.4.

#### **1.5. Ogólne wymagania dotyczące robót**

Ogólne wymagania dotyczące robót podano w SST D-00.00.00 „Wymagania ogólne” pkt 1.5.

## **2. MATERIAŁY**

### **2.1. Ogólne wymagania dotyczące materiałów**

Ogólne wymagania dotyczące materiałów, ich pozyskiwania i składowania, podano w SST D-00.00.00 „Wymagania ogólne” pkt 2.

### **2.2. Dokument dopuszczający do stosowania materiałów**

Każdy materiał do wykonania urządzeń bezpieczeństwa ruchu i ich mocowania musi posiadać aprobatę techniczną wydaną przez uprawnioną jednostkę oraz certyfikat bezpieczeństwa (znak „B”) nadany przez uprawnioną jednostkę. Powyższe wymagania dotyczą elementów składowych oraz urządzenia jako całości.

### **2.3. Rury stalowe dla ogrodzeń sztywnych i słupków**

Rury powinny odpowiadać wymaganiom PN-H-74219, PN-H-74220 lub innej zaakceptowanej przez Inspektora. Powierzchnia zewnętrzna i wewnętrzna rur nie powinna wykazywać wad w postaci łusek, pęknięć, zawałców i naderwań. Dopuszczalne są nieznaczne nierówności, pojedyncze rysy wynikające z procesu wytwarzania, mieszczące się w granicach dopuszczalnych odchyłek wymiarowych.

### **2.4. Powłoki metalizacyjne cynkowe**

Powłoka metalizacyjna cynkowa na konstrukcjach stalowych, powinna być z cynku o czystości nie mniejszej niż 99,5 % i odpowiadać wymaganiom BN-89/1076-02. Minimalna grubość powłoki cynkowej powinna nie być mniejsza niż 160 µm. Powierzchnia powłoki powinna być jednorodna pod względem ziarnistości. Nie może ona wykazywać widocznych wad jak rysy, pęknięcia, pęcherze lub odstąpienie powłoki od podłoża.

### **2.5. Materiały do malowania powłok malarskich**

Do malowania urządzeń ze stali, żeliwa lub metali nieżelaznych należy używać materiały zgodne z PN-B-10285 lub stosownie do ustaleń Inspektora. Nie dopuszcza się stosowania wyrobów lakierowanych o nieznanym pochodzeniu, niemających uzgodnionych wymagań oraz niesprawdzonych zgodnie z postanowieniami norm. W

przypadku, gdy barwa i połysk odgrywają istotną rolę, a nie są ujęte w normach, powinny być ustalone odpowiednie wzorce w porozumieniu z dostawcą.

### 3. SPRZĘT

#### 3.1. Ogólne wymagania dotyczące sprzętu

Ogólne wymagania dotyczące sprzętu podano w SST D-00.00.00 „Wymagania ogólne” pkt 3.

### 4. TRANSPORT

#### 4.1. Ogólne wymagania dotyczące transportu

Ogólne wymagania dotyczące transportu podano w SST D-00.00.00 „Wymagania ogólne” pkt 4.

### 5. WYKONANIE ROBÓT

#### 5.1. Ogólne zasady wykonania robót

Ogólne zasady wykonania robót podano w SST D-00.00.00 „Wymagania ogólne” pkt 5.

#### 5.2. Zasady wykonania urządzeń zabezpieczających ruch pieszych

Przed wykonywaniem robót należy wytyczyć lokalizację barier, płotków i innych urządzeń liniowych zabezpieczających ruch pieszych na podstawie dokumentacji projektowej, SST lub zaleceń Inspektora. Do podstawowych czynności objętych niniejszą SST przy wykonywaniu ww. robót należą:

- wykonanie dołów pod słupki,
- wykonanie fundamentów betonowych pod słupki,
- ustawienie słupków,
- zamontowanie elementów zabezpieczeń.

#### 5.3. Wykonanie słupków, osadzenie barier w podłożu gruntowym

##### 5.3.1. Wykonanie dołów pod słupki, bariery

Jeśli dokumentacja systemu zabezpieczenia pieszych nie podaje inaczej, to doły pod słupki powinny mieć wymiary w planie co najmniej o 20 cm większe od wymiarów słupka, a głębokość od 0,8 do 1,2 m. Dla wykonaniu dołu pod fundament betonowy - wymiary przekroju poprzecznego mogą wynosić 30 x 30 cm, a głębokość otworu co najmniej 0,75 m przy wypełnianiu betonem otworu gruntowego lub wymiary powinny być ustalone indywidualnie w przypadku stosowania prefabrykowanego fundamentu betonowego.

##### 5.3.2. Ustawienie słupków wraz z wykonaniem fundamentów betonowych pod słupki

Jeśli systemu zabezpieczenia pieszych nie podaje inaczej, to słupki mogą być osadzone w betonie ułożonym w dołku albo oprawione w bloczki betonowe i dostarczane do miejsca budowy urządzenia zabezpieczającego ruch pieszych. Słupki należy wstawić w gotowy wykop i napełnić otwór mieszanką betonową. Do czasu stwardnienia betonu słupki należy podeprzeć.

Słupki, bez względu na rodzaj i sposób osadzenia w gruncie, powinny stać pionowo w linii urządzenia zabezpieczającego ruch pieszych, a ich wierzchołki powinny znajdować się na jednakowej wysokości. Słupki z rur powinny mieć zaspawany górny otwór rury. Słupki końcowe, narożne oraz stojące na załamaniach wygradzenia o kącie większym od 15o należy zabezpieczyć przed wychylaniem się ukośnymi słupkami wspierającymi, ustawiając je wzdłuż biegu ogrodzenia pod kątem około 30 do 45o.

##### 5.3.3. Słupki wbijane lub wwibrowywane bezpośrednio w grunt

Dopuszcza się bezpośrednio wbijanie lub wwibrowywanie słupków w grunt z zachowaniem wymogów co do sposobu wykonania, zapewniającego zachowanie osi słupka w pionie i niepowodujący odkształceń lub uszkodzeń słupka.

#### 5.4. Wykonanie urządzeń zabezpieczających ruch pieszych w formie poręczy

Poręcze zabezpieczający ruch pieszy winny być wykonane zgodnie z dokumentacją systemu zabezpieczenia pieszych. Konstrukcja ta musi posiadać odpowiednie aprobaty techniczne.

Długość segmentów: dla poręczy ze szczeblinami 1,0 m dla pozostałych 2,0 m. Wysokość poręczy wynosi 1,0 m. Poręcze powinny odpowiadać wymaganiom „Szczegółowych warunków technicznych dla [...] urządzeń bezpieczeństwa ruchu drogowego [...]”. Maksymalną długość poręczy nie dylatowanych określa się na 25 m.

#### 5.5. Malowanie metalowych urządzeń zabezpieczających ruch pieszych

Zaleca się przeprowadzać malowanie wyłącznie w dni pogodne, przy zalecanej temperaturze powietrza od 15 do 20oC; nie należy malować podczas występującej mgły i rosy. Należy przestrzegać następujących zasad przy malowaniu urządzeń:

- powierzchnia stali powinna być starannie oczyszczona,
- do malowania można stosować farby ogólnego stosowania przeznaczone do użytku zewnętrznego, dobrej jakości, z nieprzekroczonym okresem gwarancji,
- malowanie należy wykonać min. dwuwarstwowo: farbą do gruntowania i min. 1 raz farbą nawierzchniową, przy czym każdą następną warstwę można nałożyć po całkowitym wyschnięciu farby poprzedniej.

### 6. KONTROLA JAKOŚCI ROBÓT

#### 6.1. Ogólne zasady kontroli jakości robót

Ogólne zasady kontroli jakości robót podano w SST D-00.00.00 „Wymagania ogólne” pkt 6. 6.2.

Badania przed przystąpieniem do robót

Przed przystąpieniem do robót Wykonawca powinien uzyskać od producentów zaświadczenia o jakości (atesty).

Do materiałów, których producenci są zobowiązani (przez właściwe normy PN i BN) dostarczyć zaświadczenia o jakości (atesty) należą:

liny stalowe,

rury i kształtowniki,

gotowe elementy konstrukcji urządzeń zabezpieczających.

6.3. Badania i kontrola w czasie wykonywania robót

6.3.1. Badania materiałów w czasie wykonywania robót

Wszystkie materiały dostarczone na budowę z zaświadczeniem o jakości (atestem) producenta powinny być sprawdzone w zakresie powierzchni wyrobu i jego wymiarów. Częstotliwość badań i ocena ich wyników powinna być zgodna z zaleceniami tablicy 1.

Tablica 1. Częstotliwość badań przy sprawdzeniu powierzchni i wymiarów wyrobów dostarczonych przez producentów

Lp.	Rodzaj badania	Liczba badań	Opis badań	Ocena wyników badań
1	Sprawdzenie powierzchni	Od 5 do 10 badań z wybranych losowo elementów w każdej dostarczonej partii wyrobów liczącej do 1000 elementów	Powierzchnię zbadać nieuzbrojonym okiem. Do ew. sprawdzenia głębokości wad użyć dostępnych narzędzi (np. liniałów z czujnikiem, suwmiarek, mikrometrów itp.)	Wyniki badań powinny być zgodne z wymaganiami punktu 2
2	Sprawdzenie wymiarów		Przeprowadzić uniwersalnymi przyrządami pomiarowymi lub sprawdzianami	

6.3.2. Kontrola w czasie wykonywania robót

W czasie wykonywania urządzeń zabezpieczających ruch pieszych należy zbadać:

- zgodność wykonania urządzeń z dokumentacją projektową (lokalizacja, wymiary),
- zachowanie dopuszczalnych odchyłek wymiarów,
- prawidłowość wykonania dołów pod słupki,
- poprawność wykonania fundamentów pod słupki,
- poprawność ustawienia słupków,
- prawidłowość montażu gotowych elementów zgodnie z instrukcją przekazaną przez Producenta.

7. OBMIAR ROBÓT

7.1. Ogólne zasady obmiaru robót

Ogólne zasady obmiaru robót podano w SST D-00.00.00 „Wymagania ogólne” pkt 7.

7.2. Jednostka obmiarowa

Jednostka obmiarowa jak w przedmiarze robót.

8. ODBIÓR ROBÓT

8.1. Ogólne zasady odbioru robót

Ogólne zasady odbioru robót podano w SST D-00.00.00 „Wymagania ogólne” pkt 8.

Roboty uznaje się za wykonane zgodnie z dokumentacją projektową, SST i wymaganiami Inspektora, jeżeli wszystkie pomiary i badania z zachowaniem tolerancji wg pkt 6 dały wyniki pozytywne.

9. PODSTAWA PŁATNOŚCI

9.1. Ogólne ustalenia dotyczące podstawy płatności

Ogólne ustalenia dotyczące podstawy płatności podano w SST D-00.00.00 „Wymagania ogólne” pkt 9.

10. PRZEPISY ZWIĄZANE

10.1. Normy

1. PN-B-10285 Roboty malarskie budowlane farbami, lakierami i emaliami na spoinach bezwodnych
2. PN-H-74219 Rury stalowe bez szwu walcowane na gorąco ogólnego zastosowania
3. PN-H-74220 Rury stalowe bez szwu ciągnione i walcowane na zimno ogólnego przeznaczenia
4. PN-H-82200 Cynk
5. PN-H-84023-07 Stal określonego zastosowania. Stal na rury
6. PN-H-97052 Ochrona przed korozją. Ocena przygotowania powierzchni stali, staliwa i żeliwa do malowania
7. PN-H-97053 Ochrona przed korozją. Malowanie konstrukcji stalowych. Ogólne wytyczne

8. BN-89/1076-02 Ochrona przed korozją. Powłoki metalizacyjne cynkowe i aluminiowe na konstrukcjach stalowych, stalowych i żeliwnych. Wymagania i badania

10.2. Inne dokumenty

9. „Szczegółowe warunki techniczne dla znaków i sygnałów drogowych oraz urządzeń bezpieczeństwa ruchu drogowego i warunki ich umieszczania na drogach” - załącznik do rozporządzenia Ministra Transportu i Gospodarki Morskiej z dnia 3 lipca 2003 r. (Dz.U. Nr 220, poz. 2181 z dnia 23.12.2003r.

**UWAGA: WSZELKIE ROBOTY UJĘTE W SPECYFIKACJI NALEŻY WYKONAĆ W OPARCIU O AKTUALNIE OBOWIAZUJĄCE NORMY I PRZEPISY Obowiązują wydania przywołanych powyżej norm i innych dokumentów na dzień złożenia przez Wykonawcę oferty. Wprowadzenie nowszego wydania normy czy innego dokumentu wymaga uzgodnienia przez strony kontraktu.**

## D-08.00.00. ELEMENTY ULIC

### D-08.01.01. Krawężniki betonowe

#### 1. WSTĘP

##### 1.1. Przedmiot SST

Przedmiotem niniejszej specyfikacji technicznej (SST), są wymagania dotyczące wykonania i odbioru krawężników betonowych.

##### 1.2. Zakres stosowania SST

SST jest stosowana jako dokument przetargowy i kontraktowy przy zlecaniu i realizacji robót wymienionych w p. 1.1.

##### 1.3. Zakres robót objętych SST

Ustalenia zawarte w niniejszej specyfikacji dotyczą zasad prowadzenia robót związanych z ustawieniem krawężników betonowych 20/30 cm i 15/25 cm na ławie z betonu B 20.

##### 1.4. Określenia podstawowe

**1.4.1. Krawężniki betonowe** - prefabrykowane belki betonowe ograniczające chodniki dla pieszych, pasy dzielące, wyspy kierujące oraz nawierzchnie drogowe.

**1.4.2.** Pozostałe określenia podstawowe są zgodne z obowiązującymi, odpowiednimi polskimi normami i z definicjami podanymi w SST D-M-00.00.00 „Wymagania ogólne” pkt 1.4.

##### 1.5. Ogólne wymagania dotyczące robót

Ogólne wymagania dotyczące robót podano w SST D-M-00.00.00 „Wymagania ogólne” pkt 1.5.

#### 2. MATERIAŁY

##### 2.1. Ogólne wymagania dotyczące materiałów

Ogólne wymagania dotyczące materiałów, ich pozyskiwania i składowania, podano w SST D-M-00.00.00 „Wymagania ogólne” pkt 2.

##### 2.2. Stosowane materiały

Materiałami stosowanymi są:

- krawężniki betonowe,
- piasek na podsypkę i do zapraw,
- cement do podsypki i zapraw,
- woda,
- materiały do wykonania ławy pod krawężniki.

##### 2.3. Krawężniki betonowe - wymagania techniczne

###### 2.3.1. Kształt i wymiary

Kształt krawężników betonowych przedstawiono na rysunku 1, a wymiary podano w tablicy 1.

Wymiary krawężników betonowych podano w tablicy 1.

Dopuszczalne odchyłki wymiarów krawężników betonowych podano w tablicy 2.

a) krawężnik rodzaju „a”

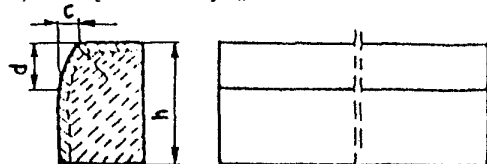

b) krawężnik rodzaju „b”

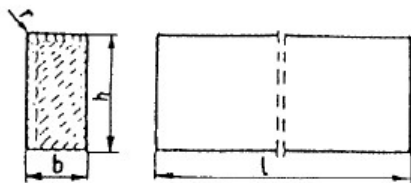

c) wpusty na powierzchniach stykowych krawężników

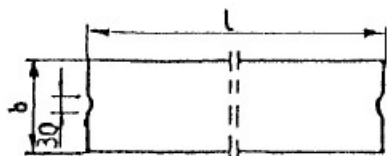

Rys. 1. Wymiarowanie krawężników

**Tablica 1. Wymiary krawężników betonowych**

Rodzaj	Wymiary krawężników, cm					
krawężnika	l	b	h	c	d	r
a	100	20	30	min. 3 max. 7	min. 12 max. 15	1,0
b	100	15	25	-	-	1,0

**Tablica 2. Dopuszczalne odchyłki wymiarów krawężników betonowych**

Rodzaj wymiaru	Dopuszczalna odchyłka, mm	
	Gatunek 1	
l	± 8	
b, h	± 3	

### 2.3.2. Dopuszczalne wady i uszkodzenia

Powierzchnie krawężników betonowych powinny być bez rys, pęknięć i ubytków betonu, o fakturze z formy lub zatartej. Krawędzie elementów powinny być równe i proste.

Dopuszczalne wady oraz uszkodzenia powierzchni i krawędzi elementów, zgodnie z BN-80/6775-03/01 [14], nie powinny przekraczać wartości podanych w tablicy 3.

**Tablica 3. Dopuszczalne wady i uszkodzenia krawężników betonowych**

Rodzaj wad i uszkodzeń		Dopuszczalna wielkość wad i uszkodzeń
		Gatunek 1
Wklęsłość lub wypukłość powierzchni krawężników w mm		2
Szczeryby i uszkodzenia krawędzi i naroży	ograniczających powierzchnie górne (ścieralne), mm	niedopuszczalne
	ograniczających pozostałe powierzchnie: - liczba max	2
	- długość, mm, max	20
	- głębokość, mm, max	6

### 2.3.3. Składowanie

Krawężniki betonowe mogą być przechowywane na składowiskach otwartych, posegregowane według typów, rodzajów, odmian, gatunków i wielkości.

Krawężniki betonowe należy układać z zastosowaniem podkładek i przekładek drewnianych o wymiarach: grubość 2,5 cm, szerokość 5 cm, długość min. 5 cm większa niż szerokość krawężnika.

### 2.3.4. Beton i jego składniki

#### 2.3.4.1. Beton do produkcji krawężników

Do produkcji krawężników należy stosować beton wg PN-B-06250 [2], klasy B 30.

Beton użyty do produkcji krawężników powinien charakteryzować się:

- nasiąkliwością, poniżej 5%,
- ścieralnością na tarczy Boehmego, dla gatunku 1 3 mm,
- mrozoodpornością przy stopniu mrozoodporności F150 zgodnie z normą PN-B-06250 [2].

#### 2.3.4.2. Cement

Cement stosowany do betonu powinien być cementem portlandzkim klasy nie niższej niż „32,5” wg PN-B-19701 [10].

Przechowywanie cementu powinno być zgodne z BN-88/6731-08 [12].

#### **2.3.4.3. Kruszywo**

Kruszywo powinno odpowiadać wymaganiom PN-B-06712 [5].

Kruszywo należy przechowywać w warunkach zabezpieczających je przed zanieczyszczeniem, zmieszaniem z kruszywami innych asortymentów, gatunków i marek.

#### **2.3.4.4. Woda**

Woda powinna być odmiany „1” i odpowiadać wymaganiom PN-B-32250 [11].

### **2.4. Materiały na podsypkę i do zapraw**

Piasek na podsypkę cementowo-piaskową powinien odpowiadać wymaganiom PN-B-06712 [5], a do zaprawy cementowo-piaskowej PN-B-06711 [4].

Cement na podsypkę i do zaprawy cementowo-piaskowej powinien być cementem portlandzkim klasy nie mniejszej niż „32,5”, odpowiadający wymaganiom PN-B-19701 [10].

Woda powinna być odmiany „1” i odpowiadać wymaganiom PN-B-32250 [11].

### **2.5. Materiały na ławy**

Do wykonania ław pod krawężniki należy stosować beton klasy B 20, wg PN-B-06250 [2], którego składniki powinny odpowiadać wymaganiom punktu 2.3.4,

### **2.6. Masa zalewowa**

Masa zalewowa, do wypełnienia szczelin dylatacyjnych na gorąco, powinna odpowiadać wymaganiom BN-74/6771-04 [13] lub aprobaty technicznej.

## **3. SPRZĘT**

### **3.1. Ogólne wymagania dotyczące sprzętu**

Ogólne wymagania dotyczące sprzętu podano w SST D-M-00.00.00 „Wymagania ogólne” pkt 3.

### **3.2. Sprzęt**

Roboty wykonuje się ręcznie przy zastosowaniu:

betoniarek do wytwarzania betonu i zapraw oraz przygotowania podsypki cementowo-piaskowej, wibratorów płytowych, ubijaków ręcznych lub mechanicznych.

## **4. TRANSPORT**

### **4.1. Ogólne wymagania dotyczące transportu**

Ogólne wymagania dotyczące transportu podano w SST D-M-00.00.00 „Wymagania ogólne” pkt 4.

### **4.2. Transport krawężników**

Krawężniki betonowe mogą być przewożone dowolnymi środkami transportowymi.

Krawężniki betonowe układać należy na środkach transportowych w pozycji pionowej z nachyleniem w kierunku jazdy.

Krawężniki powinny być zabezpieczone przed przemieszczeniem się i uszkodzeniami w czasie transportu, a górna warstwa nie powinna wystawać poza ściany środka transportowego więcej niż 1/3 wysokości tej warstwy.

### **4.3. Transport pozostałych materiałów**

Transport cementu powinien się odbywać w warunkach zgodnych z BN-88/6731-08 [12].

Kruszywa można przewozić dowolnym środkiem transportu, w warunkach zabezpieczających je przed zanieczyszczeniem i zmieszaniem z innymi materiałami. Podczas transportu kruszywa powinny być zabezpieczone przed wysypianiem, a kruszywo drobne - przed rozpyleniem.

Masę zalewową należy pakować w bębny blaszane lub beczki drewniane. Transport powinien odbywać się w warunkach zabezpieczających przed uszkodzeniem bębnow i beczek.

## **5. WYKONANIE ROBÓT**

### **5.1. Ogólne zasady wykonania robót**

Ogólne zasady wykonania robót podano w SST D-M-00.00.00 „Wymagania ogólne” pkt 5.

### **5.2. Wykonanie koryta pod ławy**

Koryto pod ławy należy wykonywać zgodnie z PN-B-06050 [1].

Wymiary wykopu powinny odpowiadać wymiarom ławy w planie z uwzględnieniem w szerokości dna wykopu ew. konstrukcji szalunku.

Wskaźnik zagęszczenia dna wykonanego koryta pod ławę powinien wynosić, co najmniej 0,97 według normalnej metody Proctora.

### **5.3. Wykonanie ław**

Wykonanie ław powinno być zgodne z BN-64/8845-02 [16].

Ławy betonowe zwykłe w gruntach spoistych wykonuje się bez szalowania, przy gruntach sypkich należy stosować szalowanie.

Ławy betonowe z oporem wykonuje się w szalowaniu. Beton rozścielony w szalowaniu lub bezpośrednio w korycie powinien być wyrównywany warstwami. Betonowanie ław należy wykonywać zgodnie z wymaganiami PN-B-06251 [3], przy czym należy stosować co 5 m szczeliny dylatacyjne wypełnione bitumiczną masą

zalewową.

Szczeliny należy starannie oczyścić na pełną wysokość ławy i osuszyć przed zalaniem ich bitumiczną masą zalewową. Przed zalaniem należy podgrzać masę zalewową do temperatury 150 - 170° C.

#### **5.4. Ustawienie krawężników betonowych**

##### **5.4.1. Zasady ustawiania krawężników**

Światło (odległość górnej powierzchni krawężnika od jezdni) powinno być zgodne z ustaleniami dokumentacji projektowej, a w przypadku braku takich ustaleń powinno wynosić od 10 do 12 cm, a w przypadkach wyjątkowych (np. ze względu na „wyrobienie” ścieku) może być zmniejszone do 6 cm lub zwiększone do 16 cm.

Zewnętrzna ściana krawężnika od strony chodnika powinna być po ustawieniu krawężnika obsypana piaskiem, żwirem, tłuczniem lub miejscowym gruntem przepuszczalnym, starannie ubitym.

Ustawienie krawężników powinno być zgodne z BN-64/8845-02 [16].

##### **5.4.2. Ustawienie krawężników na ławie betonowej**

Ustawianie krawężników na ławie betonowej wykonuje się na podsypce z cementowo-piaskowej o grubości 3 do 5 cm po zagęszczeniu.

##### **5.4.3. Wypełnianie spoin**

Spoiny krawężników nie powinny przekraczać szerokości 1 cm. Spoiny należy wypełnić żwirem, piaskiem lub zaprawą cementowo-piaskową, przygotowaną w stosunku 1:2. Zalewanie spoin krawężników zaprawą cementowo-piaskową stosuje się wyłącznie do krawężników ustawionych na ławie betonowej.

Spoiny krawężników przed zalaniem zaprawą należy oczyścić i zmyć wodą. Dla zabezpieczenia przed wpływami temperatury krawężniki ustawione na podsypce cementowo-piaskowej i o spoinach zalanych zaprawą należy zalewać co 5 m bitumiczną masą zalewową nad szczeliną dylatacyjną ławy.

#### **6. KONTROLA JAKOŚCI ROBÓT**

##### **6.1. Ogólne zasady kontroli jakości robót**

Ogólne zasady kontroli jakości robót podano w SST D-M-00.00.00 „Wymagania ogólne” pkt 6.

##### **6.2. Badania przed przystąpieniem do robót**

###### **6.2.1. Badania krawężników**

Przed przystąpieniem do robót Wykonawca powinien wykonać badania materiałów przeznaczonych do ustawienia krawężników betonowych i przedstawić wyniki tych badań Inżynierowi do akceptacji.

Sprawdzenie wyglądu zewnętrznego należy przeprowadzić na podstawie oględzin elementu przez pomiar i policzenie uszkodzeń występujących na powierzchniach i krawędziach elementu zgodnie z wymaganiami tablicy 3. Pomiar długości i głębokości uszkodzeń należy wykonać za pomocą przymiaru stalowego lub suwmiarki z dokładnością do 1 mm, zgodnie z ustaleniami PN-B-10021 [6].

Sprawdzenie kształtu i wymiarów elementów należy przeprowadzić z dokładnością do 1 mm przy użyciu suwmiarki oraz przymiaru stalowego lub taśmy zgodnie z wymaganiami tablicy 1 i 2. Sprawdzenie kątów prostych w narożach elementów wykonuje się przez przyłożenie kątownika do badanego naroża i zmierzenia odchyłek z dokładnością do 1 mm.

###### **6.2.2. Badania pozostałych materiałów**

Badania pozostałych materiałów stosowanych przy ustawianiu krawężników betonowych powinny obejmować wszystkie właściwości, określone w normach podanych dla odpowiednich materiałów w pkt 2.

##### **6.3. Badania w czasie robót**

###### **6.3.1. Sprawdzenie koryta pod ławę**

Należy sprawdzać wymiary koryta oraz zagęszczenie podłoża na dnie wykopu.

Tolerancja dla szerokości wykopu wynosi  $\pm 2$  cm. Zagęszczenie podłoża powinno być zgodne z pkt 5.2.

###### **6.3.2. Sprawdzenie ław**

Przy wykonywaniu ław badaniu podlegają:

Zgodność profilu podłużnego górnej powierzchni ław z dokumentacją projektową.

Profil podłużny górnej powierzchni ławy powinien być zgodny z projektowaną niweletą. Dopuszczalne odchylenia mogą wynosić  $\pm 1$  cm na każde 100 m ławy.

b) Wymiary ław.

Wymiary ław należy sprawdzić w dwóch dowolnie wybranych punktach na każde 100 m ławy. Tolerancje wymiarów wynoszą:

- dla wysokości  $\pm 10\%$  wysokości projektowanej,

- dla szerokości  $\pm 10\%$  szerokości projektowanej.

c) Równość górnej powierzchni ław.

Równość górnej powierzchni ławy sprawdza się przez przyłożenie w dwóch punktach, na każde 100 m ławy, trzymetrowej łaty.

Prześwit pomiędzy górną powierzchnią ławy i przyłożoną łatą nie może przekraczać 1 cm.

d) Odchylenie linii łąw od projektowanego kierunku.

Dopuszczalne odchylenie linii łąw od projektowanego kierunku nie może przekraczać  $\pm 2$  cm na każde 100 m wykonanej łąwy.

### **6.3.3. Sprawdzenie ustawienia krawężników**

Przy ustawianiu krawężników należy sprawdzać:

dopuszczalne odchylenia linii krawężników w poziomie od linii projektowanej, które wynosi  $\pm 1$  cm na każde 100 m ustawionego krawężnika,

dopuszczalne odchylenie niwelety górnej płaszczyzny krawężnika od niwelety projektowanej, które wynosi  $\pm 1$  cm na każde 100 m ustawionego krawężnika,

równość górnej powierzchni krawężników, sprawdzane przez przyłożenie w dwóch punktach na każde 100 m krawężnika, trzymetrowej łąty, przy czym prześwit pomiędzy górną powierzchnią krawężnika i przyłożoną łątą nie może przekraczać 1 cm,

dokładność wypełnienia spoin bada się co 10 metrów. Spoiny muszą być wypełnione całkowicie na pełną głębokość.

## **7. OBMIAR ROBÓT**

### **7.1. Ogólne zasady obmiaru robót**

Ogólne zasady obmiaru robót podano w SST D-M-00.00.00 „Wymagania ogólne” pkt 7.

### **7.2. Jednostka obmiarowa**

Jednostką obmiarową jest m (metr) ustawionego krawężnika betonowego.

## **8. ODBIÓR ROBÓT**

### **8.1. Ogólne zasady odbioru robót**

Ogólne zasady odbioru robót podano w SST D-M-00.00.00 „Wymagania ogólne” pkt 8.

Roboty uznaje się za wykonane zgodnie z dokumentacją projektową, SST i wymaganiami Inżyniera, jeżeli wszystkie pomiary i badania z zachowaniem tolerancji wg pkt 6 dały wyniki pozytywne.

### **8.2. Odbiór robót zanikających i ulegających zakryciu**

Odbiorowi robót zanikających i ulegających zakryciu podlegają: wykonanie koryta pod łąwę, wykonanie łąwy, wykonanie podsypki.

## **9. PODSTAWA PŁATNOŚCI**

### **9.1. Ogólne ustalenia dotyczące podstawy płatności**

Ogólne ustalenia dotyczące podstawy płatności podano w SST D-M-00.00.00 „Wymagania ogólne” pkt 9.

### **9.2. Cena jednostki obmiarowej**

Cena ułożenia 1 m krawężnika betonowego obejmuje:

- prace pomiarowe i roboty przygotowawcze,
- dostarczenie materiałów na miejsce wbudowania,
- wykonanie koryta pod łąwę,
- wykonanie szalunku,
- wykonanie łąwy,
- wykonanie podsypki,
- ustawienie krawężników na podsypce cementowo-piaskowej,
- wypełnienie spoin krawężników zaprawą,
- zalanie spoin masą zalewową,
- przeprowadzenie badań i pomiarów wymaganych w specyfikacji technicznej.

## **10. PRZEPISY ZWIĄZANE**

### **10.1. Normy**

1. PN-B-06050 Roboty ziemne budowlane
2. PN-B-06250 Beton zwykły
3. PN-B-06251 Roboty betonowe i żelbetowe
4. PN-B-06711 Kruszywo mineralne. Piasek do betonów i zapraw
5. PN-B-06712 Kruszywa mineralne do betonu zwykłego
6. PN-B-10021 Prefabrykaty budowlane z betonu. Metody pomiaru cech geometrycznych
7. PN-B-11111 Kruszywa mineralne. Kruszywa naturalne do nawierzchni drogowych. Żwir i mieszanka
8. PN-B-11112 Kruszywa mineralne. Kruszywo łamane do nawierzchni drogowych
9. PN-B-11113 Kruszywa mineralne. Kruszywa naturalne do nawierzchni drogowych. Piasek
10. PN-B-19701 Cement. Cement powszechnego użytku. Skład, wymagania i ocena zgodności
11. PN-B32250 Materiały budowlane. Woda do betonów i zapraw
12. BN-88/6731-08 Cement. Transport i przechowywanie
13. BN-74/6771-04 Drogi samochodowe. Masa zalewowa



14. BN-80/6775-03/01 Prefabrykаты budowlane z betonu. Elementy nawierzchni dróg, ulic, parkingów i torowisk tramwajowych. Wspólne wymagania i badania
15. BN-80/6775-03/04 Prefabrykаты budowlane z betonu. Elementy nawierzchni dróg, ulic, parkingów i torowisk tramwajowych. Krawężniki i obrzeża chodnikowe
16. BN-64/8845-02 Krawężniki uliczne. Warunki techniczne ustawiania i odbioru.

## 10.2. Inne dokumenty

Katalog powtarzalnych elementów drogowych (KPED), Transprojekt - Warszawa, 1979 i 1982 r.

**UWAGA: WSZELKIE ROBOTY UJĘTE W SPECYFIKACJI NALEŻY WYKONAĆ W OPARCIU O AKTUALNIE OBOWIĄZUJĄCE NORMY I PRZEPISY Obowiązują wydania przywołanych powyżej norm i innych dokumentów na dzień złożenia przez Wykonawcę oferty. Wprowadzenie nowszego wydania normy czy innego dokumentu wymaga uzgodnienia przez strony kontraktu.**

## D.08.02.01. Chodniki z brukowej kostki betonowej

### 1. WSTĘP

#### 1.1. Przedmiot Specyfikacji Technicznej (ST)

Przedmiotem niniejszej ST są wymagania dotyczące wykonania i odbioru chodników w ramach budowy chodnika.

#### 1.2. Zakres stosowania ST

Specyfikacja Techniczna jest stosowana jako Dokument Przetargowy przy zleceniu i realizacji Robót wymienionych w punkcie 1.1.

#### 1.3. Zakres Robót objętych ST

Ustalenia zawarte w niniejszej ST dotyczą zasad prowadzenia robót związanych z wykonaniem nawierzchni chodników z brukowej kostki betonowej szarej :

- grubości 6 cm na podsypce cementowo-piaskowej 1:4 gr. 3 cm na podbudowie z kruszywa łamanego,
- grubości 8 cm na podsypce cementowo-piaskowej 1:4 gr. 3 cm podbudowie z kruszywa łamanego

#### 1.4. Określenia podstawowe

- 1.4.1. Obramowanie chodników – umocnienie bocznych krawędzi chodnika wykonane z obrzeży betonowych lub innych materiałów
- 1.4.2. Koryto chodnika – element uformowany w podłożu w celu ułożenia w nim konstrukcji chodnika.
- 1.4.3. Podsypka – warstwa wyrównawcza ułożona bezpośrednio na podłożu .
- 1.4.4. Pozostałe określenia są zgodne z obowiązującymi odpowiednimi normami i z definicjami podanymi w D-M.00.00.00. „Wymagania ogólne” pkt. 1.4.

#### 1.5. Ogólne wymagania dotyczące Robót

Ogólne wymagania dotyczące Robót podano w ST D-M.00.00.00 „Wymagania ogólne” pkt. 1.5.

## 2. MATERIAŁY

Ogólne wymagania dotyczące materiałów, ich pozyskiwania i składowania podano w ST D-M.00.00.00. „Wymagania ogólne” pkt. 2.

### 2.1. Podstawowe wymagania dotyczące materiałów

Wszystkie materiały użyte do budowy powinny pochodzić tylko ze źródeł uzgodnionych i zatwierdzonych przez Inspektora.

Do każdej ilości jednorazowo wysłanego materiału (brukowej kostki betonowej, piasku) dołączony powinien być dokument potwierdzający jego jakość na podstawie przeprowadzonych badań. Preferowane są wyroby i wytwórnie posiadające Aprobatę Techniczną

### 2.2. Brukowa kostka betonowa

Do wykonania robót należy użyć szarej brukowej kostki jednowarstwowej o grubości 6 cm i 8 cm . Beton kostki powinien spełniać wymagania:

Lp.	Cechy	Wartość
1	Wytrzymałość na ściskanie po 28 dniach, MPa, co najmniej a) średnia z sześciu kostek b) najmniejsza pojedynczej kostki	60 50
2	Nasiąkliwość wodą, nie więcej niż	5
3	Odporność na zamrażanie, po 50 cyklach zamrażania, wg PN-B-06250: a) pęknięcia próbki b) strata masy, %, nie więcej niż c) obniżenie wytrzymałości na ściskanie w stosunku do wytrzymałości próbek nie zamrażanych, %, nie więcej niż	brak 5 20
4	Ścieralność na tarczy Boehmego, mm, nie więcej niż	4

Powierzchnie elementów powinny być bez rys, pęknięć i ubytków betonu. Krawędzie elementów powinny być równe i proste. Tekstura i kolor powierzchni górnej (licowej) powinny być jednorodne, struktura zwarta.

Dopuszczalne odchyłki wymiarów wynoszą:

- dla długości i szerokości  $\pm 3$  mm,
- dla grubości  $\pm 5$  mm.

Powierzchnie boczne uważa się za płaskie względnie proste jeżeli nie występują odchylenia powyżej 2 mm.

Sprawdzenie wyglądu zewnętrznego należy przeprowadzić na podstawie oględzin elementu poprzez pomiar i policzenie uszkodzeń występujących na powierzchniach i krawędziach elementu.

W razie wystąpienia wątpliwości Inspektor może zmienić sposób pobierania próbek lub poszerzyć zakres kontroli kostki betonowej o inny rodzaj badań.

### **2.3. Materiały na podsypkę i wypełnienia spoin**

mieszanka cementowo-piaskowa 1:4

piasek dla wypełnienia spoin.

### **2.4. Przechowywanie i składowanie materiałów**

Kostki betonowe powinny być składowane w pozycji wbudowania na otwartej przestrzeni, na podłożu wyrównanym i odwodnionym z zastosowaniem podkładek i przekładek lub na paletach transportowych.

Piasek należy gromadzić w przymach na dobrze odwodnionym placu w warunkach zabezpieczających go zanieczyszczeniem i przed wymieszaniem różnych rodzajów i frakcji.

## **3. SPRZĘT**

OGÓLNE WYMAGANIA dotyczące sprzętu podano w ST D-M.00.00.00. „Wymagania ogólne” pkt. 3.

### **3.1. Roboty wykonuje się ręcznie przy pomocy drobnego sprzętu z zastosowaniem wibratorów płytowych z osłoną z tworzywa sztucznego, ubijaków ręcznych lub mechanicznych.**

Do wykonywania podsypki piaskowej można stosować małe sypcharki, równiarki a do zagęszczania również małe walce statyczne i wibracyjne.

## **4. TRANSPORT**

Ogólne wymagania dotyczące transportu podano w ST D-M.00.00.00. „Wymagania ogólne” pkt. 4.

### **4.1. Transport materiałów**

Elementy betonowe mogą być przewożone dowolnymi środkami transportu po osiągnięciu przez beton wytrzymałości minimum 75% wytrzymałości gwarantowanej.

Wszystkie elementy powinny być oznaczone. Dane powinny być umieszczone na ich opakowaniu lub palecie transportowej. W przypadku przewożenia luzem należy oznaczać w sposób trwały co najmniej co 50 sztukę.

## **5. WYKONANIE ROBÓT**

Ogólne zasady wykonywania Robót podano w ST D-M.00.00.00 „Wymagania ogólne” pkt. 5.

### **5.1. Koryto**

Wskaźnik zagęszczenia gruntu w korycie powinien wynosić co najmniej  $I_s \geq 0,97$ .

Podłoże gruntowe powinno mieć zgodne z projektowanymi spadki poprzeczne i podłużne oraz przechyłki na łukach.

### **5.2. Układanie brukowej kostki betonowej**

Brukową kostkę betonową należy układać na warstwie podsypki cementowo-piaskowej wyprofilowanej zgodnie z Dokumentacją Projektową. Grubość podsypki po zagęszczeniu nawierzchni powinna być zgodna z projektowaną grubością.

- Dopuszczalne odchylenie wysokości pomiędzy płaszczyznami sąsiadujących ze sobą elementów nie może przekraczać 2 mm,

- powierzchnia elementów położonych obok urządzeń infrastruktury technicznej (np. studzienki, włazy itp.) powinna wystawać 3÷5 mm powyżej powierzchni tych urządzeń, Kostkę przy krawężnikach należy układać w ten sposób, aby jej górna powierzchnia znajdowała się 1cm powyżej górnej powierzchni krawężnika, Kostkę zaleca się układać dłuższym bokiem w kierunku ruchu,

- szerokość spoiny na odcinkach prostych powinna wynosić 3 mm. wiązania spoin w sąsiednich rzędach powinny się mijać o ½ szerokości, Kostkę na łukach należy tak układać, aby spoiny rozszerzały się wachlarzowato, jednak były nie szersze niż 9 mm,

- spoiny pomiędzy elementami po oczyszczeniu powinny być zamulone piaskiem na pełną grubość elementu, ułożoną nawierzchnię z kostek należy ubić wibratorami płytowymi z osłoną z tworzywa sztucznego dla ochrony kostek przed uszkodzeniem i zabrudzeniem; wibrowanie należy prowadzić od krawędzi niższej ku wyżej położonej w kierunku poprzecznym kształtek, po ubiciu należy szczeliny uzupełnić piaskiem.

## **6. KONTROLA JAKOŚCI ROBÓT**

Ogólne zasady kontroli jakości Robót podano w ST D-M.00.00.00 „Wymagania ogólne” pkt. 6.

### **6.1. Badania w czasie wykonywania robót**

Wszystkie materiały powinny posiadać dokumenty potwierdzające ich jakość na podstawie przeprowadzonych badań zgodnie z punktem 2.1.niniejszej ST.

### **6.2. Kontrola materiałów**

Należy sprawdzić: kostki betonowe: wygląd zewnętrzny, kształt i wymiary, Aprobaty Techniczne ,komplet badań laboratoryjnych dostarczonych przez Wykonawcę.

### **6.3. Kontrola podłoża gruntowego**

Należy sprawdzić :zagęszczenie ukształtowanie powierzchni podłoża spadek poprzeczny – co 20m , dopuszczalna tolerancja  $\pm 0,5\%$ , spadek podłużny – co 20m, dopuszczalna tolerancja  $\pm 0,3\%$ ,równość w profilu podłużnym i w przekroju poprzecznym – co 20 m, dopuszczalna tolerancja  $\pm 20$  mm, rzędne wysokościowe – co 20m , dopuszczalna tolerancja  $\pm 2$  cm, szerokość koryta – co 20 m, dopuszczalna tolerancja  $\pm 5$  cm.

### **6.4. Kontrola wykonania warstwy z kostki betonowej**

Należy sprawdzić:

grubość warstwy podsypki – w 5 punktach dziennej działki roboczej, dopuszczalne odchyłki grubości  $\pm 1$  cm, rzędne wysokościowe – co 20 mb na krawędziach, odchyłki od wartości projektowanych  $\pm 1$ cm,

ukształtowanie w planie – co 50 mb,

szerokość – co 20 mb, dopuszczalne odchyłki  $\pm 2$  cm,

równość w profilu podłużnym – co 20 mb mierzona łątą 4 metrową , nierówności nie mogą przekroczyć 8 mm,

równość w przekroju poprzecznym i spadki poprzeczne – co 20 mb, prześwity pod łątą profilową nie mogą

przekroczyć 8 mm, odchyłka spadków poprzecznych nie większa od 0,3%,

szerokość i wypełnienie spoin – w 5 punktach dziennej działki roboczej – spoiny muszą być wypełnione na pełną głębokość.

## **7. OBMIAR ROBÓT**

Ogólne zasady obmiaru Robót podano w ST D-M.00.00.00 „Wymagania ogólne” pkt. 7.

### **7.1. Jednostka obmiarowa**

Jednostką obmiarową  $1 \text{ m}^2$  (metr kwadratowy) ułożonego chodnika.

## **8. ODBIÓR ROBÓT**

Ogólne zasady odbioru Robót podano w ST D-M.00.00.00. „Wymagania ogólne” pkt. 8.

Roboty uznaje się za wykonane zgodnie z Dokumentacją Projektową i ST .

## **9. PODSTAWA PŁATNOŚCI**

Ogólne ustalenia dotyczące podstawy płatności podano w ST D-M.00.00.00. „Wymagania ogólne” pkt. 9.

### **9.1. Cena jednostkowa**

Cena jednostki obmiarowej  $1 \text{ m}^2$  chodnika obejmuje:

prace pomiarowe, roboty przygotowawcze,

zakup i dostarczenie na miejsce wbudowania materiałów,

wykonanie koryta pod konstrukcję,

przygotowanie i rozścielenie podsypki cementowo-piaskowej,

ułożenie brukowej kostki betonowej, wypełnienie spoin,

wykonanie niezbędnych badań

**UWAGA: WSZELKIE ROBOTY UJĘTE W SPECYFIKACJI NALEŻY WYKONAĆ W OPARCIU O AKTUALNIE OBOWIĄZUJĄCE NORMY I PRZEPISY Obowiązują wydania przywołanych powyżej norm i innych dokumentów na dzień złożenia przez Wykonawcę oferty. Wprowadzenie nowszego wydania normy czy innego dokumentu wymaga uzgodnienia przez strony kontraktu.**

## **D-08.03.01. Betonowe obrzeża chodnikowe**

### **1. WSTĘP**

#### **1.1. Przedmiot OST**

Przedmiotem niniejszej ogólnej specyfikacji technicznej (OST) są wymagania dotyczące wykonania i odbioru robót związanych z ustawieniem betonowego obrzeża chodnikowego.

#### **1.2. Zakres stosowania OST**

Ogólna specyfikacja techniczna (OST) stanowi obowiązującą podstawę opracowania szczegółowej specyfikacji technicznej (SST), stosowanej jako dokument przetargowy i kontraktowy przy zleceniu i realizacji robót na drogach.

#### **1.3. Zakres robót objętych OST**

Ustalenia zawarte w niniejszej specyfikacji dotyczą zasad prowadzenia robót związanych z ustawieniem betonowego obrzeża chodnikowego.

#### **1.4. Określenia podstawowe**

**1.4.1.** Obrzeża chodnikowe - prefabrykowane belki betonowe rozgraniczające jednostronnie lub dwustronnie

ciągi komunikacyjne od terenów nie przeznaczonych do komunikacji.

**1.4.2.** Pozostałe określenia podstawowe są zgodne z obowiązującymi, odpowiednimi polskimi normami i definicjami podanymi w OST D-M-00.00.00 „Wymagania ogólne” pkt 1.4.

### 1.5. Ogólne wymagania dotyczące robót

Ogólne wymagania dotyczące robót podano w OST D-M-00.00.00 „Wymagania ogólne” pkt 1.5.

## 2. MATERIAŁY

### 2.1. Ogólne wymagania dotyczące materiałów

Ogólne wymagania dotyczące materiałów, ich pozyskiwania i składowania podano w OST D-M-00.00.00 „Wymagania ogólne” pkt 2.

### 2.2. Stosowane materiały

Materiałami stosowanymi są:

- obrzeża odpowiadające wymaganiom BN-80/6775-04/04 [9] i BN-80/6775-03/01 [8],
- żwir lub piasek do wykonania ław,
- cement wg PN-B-19701 [7],
- piasek do zapraw wg PN-B-06711 [3].

### 2.3. Betonowe obrzeża chodnikowe - klasyfikacja

W zależności od przekroju poprzecznego rozróżnia się dwa rodzaje obrzeży:

- obrzeże niskie- On,
- obrzeże wysokie- Ow.

W zależności od dopuszczalnych wielkości i liczby uszkodzeń oraz odchyłek wymiarowych obrzeża dzieli się na:

- gatunek 1 - G1,
- gatunek 2- G2.

Przykład oznaczenia betonowego obrzeża chodnikowego niskiego (On) o wymiarach 6 x 20 x 75 cm gat. 1: obrzeże On - l/6/20/75 BN-80/6775-03/04 [9].

### 2.4. Betonowe obrzeża chodnikowe - wymagania techniczne

#### 2.4.1. Wymiary betonowych obrzeży chodnikowych

Kształt obrzeży betonowych przedstawiono na rysunku 1, a wymiary podano w tabelicy 1.

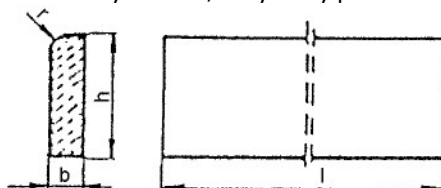

**Rys 1.** Kształt betonowego obrzeża chodnikowego

**Tabela 1.** Wymiary obrzeży

Rodzaj obrzeża	Wymiary obrzeży, cm			
	l	b	h	r
On	75	6	20	3
	100	6	20	3
Ow	75	8	30	3
	90	8	24	3
	100	8	30	3

#### 2.4.2. Dopuszczalne odchyłki wymiarów obrzeży

Dopuszczalne odchyłki wymiarów obrzeży podano w tabelicy 2.

**Tabela 2.** Dopuszczalne odchyłki wymiarów obrzeży

Rodzaj wymiaru	Dopuszczalna odchyłka, m	
	Gatunek 1	Gatunek 2
l	± 8	± 12
b, h	± 3	± 3

#### 2.4.3. Dopuszczalne wady i uszkodzenia obrzeży

Powierzchnie obrzeży powinny być bez rys, pęknięć i ubytków betonu, o fakturze z formy lub zatartej.

Krawędzie elementów powinny być równe i proste.

Dopuszczalne wady oraz uszkodzenia powierzchni i krawędzi elementów nie powinny przekraczać wartości podanych w tabelicy 3.

**Tabela 3.** Dopuszczalne wady i uszkodzenia obrzeży

Rodzaj wad i uszkodzeń	Dopuszczalna wielkość wad i uszkodzeń

		Gatunek 1	Gatunek 2
Wklęśłość lub wypukłość powierzchni i krawędzi w mm		2	3
Szczерby i uszkodzenia krawędzi i naroży	ograniczających powierzchnie górne (ścieralne)	nie dopuszczalne	
	ograniczających pozostałe powierzchnie:		
	liczba, max	2	2
	długość, mm, max	20	40
	głębokość, mm, max	6	10

#### 2.4.4. Składowanie

Betonowe obrzeża chodnikowe mogą być przechowywane na składowiskach otwartych, posegregowane według rodzajów i gatunków.

Betonowe obrzeża chodnikowe należy układać z zastosowaniem podkładek i przekładek drewnianych o wymiarach co najmniej: grubość 2,5 cm, szerokość 5 cm, długość minimum 5 cm większa niż szerokość obrzeża.

#### 2.4.5. Beton i jego składniki

Do produkcji obrzeży należy stosować beton według PN-B-06250 [2], klasy B 25 i B 30.

#### 2.5. Materiały na ławę i do zaprawy

Żwir do wykonania ławy powinien odpowiadać wymaganiom PN-B-11111 [5], a piasek - wymaganiom PN-B-11113 [6].

Materiały do zaprawy cementowo-piaskowej powinny odpowiadać wymaganiom podanym w OST D-08.01.01 „Krawężniki betonowe” pkt 2.

### 3. SPRZĘT

#### 3.1. Ogólne wymagania dotyczące sprzętu

Ogólne wymagania dotyczące sprzętu podano w OST D-M-00.00.00 „Wymagania ogólne” pkt 3.

#### 3.2. Sprzęt do ustawiania obrzeży

Roboty wykonuje się ręcznie przy zastosowaniu drobnego sprzętu pomocniczego.

### 4. TRANSPORT

#### 4.1. Ogólne wymagania dotyczące transportu

Ogólne wymagania dotyczące transportu podano w OST D-M-00.00.00 „Wymagania ogólne” pkt 4.

#### 4.2. Transport obrzeży betonowych

Betonowe obrzeża chodnikowe mogą być przewożone dowolnymi środkami transportu po osiągnięciu przez beton wytrzymałości minimum 0,7 wytrzymałości projektowanej.

Obrzeża powinny być zabezpieczone przed przemieszczeniem się i uszkodzeniami w czasie transportu.

#### 4.3. Transport pozostałych materiałów

Transport pozostałych materiałów podano w OST D-08.01.01 „Krawężniki betonowe”.

### 5. WYKONANIE ROBÓT

#### 5.1. Ogólne zasady wykonania robót

Ogólne zasady wykonania robót podano w OST D-M-00.00.00 „Wymagania ogólne” pkt 5.

#### 5.2. Wykonanie koryta

Koryto pod podsypkę (ławę) należy wykonywać zgodnie z PN-B-06050 [1].

Wymiary wykopu powinny odpowiadać wymiarom ławy w planie z uwzględnieniem w szerokości dna wykopu ew. konstrukcji szalunku.

#### 5.3. Podłoże lub podsypka (ława)

Podłoże pod ustawienie obrzeża może stanowić rodzimy grunt piaszczysty lub podsypka (ława) ze żwiru lub piasku, o grubości warstwy od 3 do 5 cm po zagęszczeniu. Podsypkę (ławę) wykonuje się przez zasypanie koryta żwirem lub piaskiem i zagęszczenie z polewaniem wodą.

#### 5.4. Ustawienie betonowych obrzeży chodnikowych

Betonowe obrzeża chodnikowe należy ustawiać na wykonanym podłożu w miejscu i ze światłem (odległością górnej powierzchni obrzeża od ciągu komunikacyjnego) zgodnym z ustaleniami dokumentacji projektowej.

Zewnętrzna ściana obrzeża powinna być obsypana piaskiem, żwirem lub miejscowym gruntem przepuszczalnym, starannie ubitym.

Spoiny nie powinny przekraczać szerokości 1 cm. Należy wypełnić je piaskiem lub zaprawą cementowo-piaskową w stosunku 1:2. Spoiny przed zalaniem należy oczyścić i zmyć wodą. Spoiny muszą być wypełnione całkowicie na pełną głębokość.

### 6. KONTROLA JAKOŚCI ROBÓT

#### 6.1. Ogólne zasady kontroli jakości robót

Ogólne zasady kontroli jakości robót podano w OST D-M-00.00.00 „Wymagania ogólne” pkt 6.

#### 6.2. Badania przed przystąpieniem do robót

Przed przystąpieniem do robót Wykonawca powinien wykonać badania materiałów przeznaczonych do ustawienia betonowych obrzeży chodnikowych i przedstawić wyniki tych badań Inżynierowi do akceptacji. Sprawdzenie wyglądu zewnętrznego należy przeprowadzić na podstawie oględzin elementu przez pomiar i policzenie uszkodzeń występujących na powierzchniach i krawędziach elementu, zgodnie z wymaganiami tablicy 3. Pomiar długości i głębokości uszkodzeń należy wykonać za pomocą przymiaru stalowego lub suwmiarki z dokładnością do 1 mm, zgodnie z ustaleniami PN-B-10021 [4].

Sprawdzenie kształtu i wymiarów elementów należy przeprowadzić z dokładnością do 1 mm przy użyciu suwmiarki oraz przymiaru stalowego lub taśmy, zgodnie z wymaganiami tablicy 1 i 2. Sprawdzenie kątów prostych w narożach elementów wykonuje się przez przyłożenie kątownika do badanego naroża i zmierzenia odchyłek z dokładnością do 1 mm.

Badania pozostałych materiałów powinny obejmować wszystkie właściwości określone w normach podanych dla odpowiednich materiałów wymienionych w pkt 2.

### **6.3. Badania w czasie robót**

W czasie robót należy sprawdzać wykonanie:

- a) koryta pod podsypkę (fawę) - zgodnie z wymaganiami pkt 5.2,
- b) podłoża z rodzimego gruntu piaszczystego lub podsypki (fawy) ze żwiru lub piasku - zgodnie z wymaganiami pkt 5.3,
- c) ustawienia betonowego obrzeża chodnikowego - zgodnie z wymaganiami pkt 5.4, przy dopuszczalnych odchyleniach:
  - linii obrzeża w planie, które może wynosić  $\pm 2$  cm na każde 100 m długości obrzeża,
  - niwelety górnej płaszczyzny obrzeża, które może wynosić  $\pm 1$  cm na każde 100 m długości obrzeża,
  - wypełnienia spoin, sprawdzane co 10 metrów, które powinno wykazywać całkowite wypełnienie badanej spoiny na pełną głębokość.

## **7. OBMIAR ROBÓT**

### **7.1. Ogólne zasady obmiaru robót**

Ogólne zasady obmiaru robót podano w OST D-M-00.00.00 „Wymagania ogólne” pkt 7.

### **7.2. Jednostka obmiarowa**

Jednostką obmiarową jest m (metr) ustawionego betonowego obrzeża chodnikowego.

## **8. ODBIÓR ROBÓT**

### **8.1. Ogólne zasady odbioru robót**

Ogólne zasady odbioru robót podano w OST D-M-00.00.00 „Wymagania ogólne” pkt 8.

Roboty uznaje się za wykonane zgodnie z dokumentacją projektową, SST i wymaganiami Inżyniera, jeżeli wszystkie pomiary i badania z zachowaniem tolerancji wg pkt 6 dały wyniki pozytywne.

### **8.2. Odbiór robót zanikających i ulegających zakryciu**

Odbiorowi robót zanikających i ulegających zakryciu podlegają:

- wykonane koryto,
- wykonana podsypka.

## **9. PODSTAWA PŁATNOŚCI**

### **9.1. Ogólne ustalenia dotyczące podstawy płatności**

Ogólne ustalenia dotyczące podstawy płatności podano w OST D-M-00.00.00 „Wymagania ogólne” pkt 9.

### **9.2. Cena jednostki obmiarowej**

Cena wykonania 1 m betonowego obrzeża chodnikowego obejmuje:

- prace pomiarowe i roboty przygotowawcze,
- dostarczenie materiałów,
- wykonanie koryta,
- rozścielenie i ubicie podsypki,
- ustawienie obrzeża,
- wypełnienie spoin,
- obsypanie zewnętrznej ściany obrzeża,
- wykonanie badań i pomiarów wymaganych w specyfikacji technicznej.

## **10. PRZEPISY ZWIĄZANE**

### **Normy**

1. PN-B-06050 Roboty ziemne budowlane
2. PN-B-06250 Beton zwykły
3. PN-B-06711 Kruszywo mineralne. Piasek do betonów i zapraw
4. PN-B-10021 Prefabrykaty budowlane z betonu. Metody pomiaru cech geometrycznych
5. PN-B-11111 Kruszywo mineralne. Kruszywa naturalne do nawierzchni drogowych. Żwir i mieszanka

6. PN-B-11113 Kruszywo mineralne. Kruszywa naturalne do nawierzchni drogowych. Piasek
7. PN-B-19701 Cement. Cement powszechnego użytku. Skład, wymagania i ocena zgodności
8. BN-80/6775-03/01 Prefabrykaty budowlane z betonu. Elementy nawierzchni dróg, ulic, parkingów i torowisk tramwajowych. Wspólne wymagania i badania
9. BN-80/6775-03/04 Prefabrykaty budowlane z betonu. Elementy nawierzchni dróg, ulic, parkingów i torowisk tramwajowych. Krawężniki i obrzeża.

**UWAGA: WSZELKIE ROBOTY UJĘTE W SPECYFIKACJI NALEŻY WYKONAĆ W OPARCIU O AKTUALNIE OBOWIĄZUJĄCE NORMY I PRZEPISY. Obowiązują wydania przywołanych powyżej norm i innych dokumentów na dzień złożenia przez Wykonawcę oferty. Wprowadzenie nowszego wydania normy czy innego dokumentu wymaga uzgodnienia przez strony kontraktu.**

## **D-08.05.01. Ścieki z prefabrykowanych elementów betonowych**

### **1. WSTĘP**

#### **1.1. Przedmiot SST**

Przedmiotem niniejszej Specyfikacji Technicznej są wymagania dotyczące wykonania i odbioru robót związanych z wykonaniem ścieków z prefabrykowanych elementów betonowych .

#### **1.2. Zakres stosowania SST**

SST są stosowane jako dokument przetargowy i kontraktowy przy zlecaniu i realizacji robót wymienionych w p.1.1.

#### **1.3. Zakres robót objętych SST**

Ustalenia zawarte w niniejszej specyfikacji dotyczą zasad prowadzenia robót związanych z wykonaniem: ścieków ulicznych przykrawężnikowych, ścieków ulicznych międzyjezdniowych, ścieków terenowych.

#### **1.4. Określenia podstawowe**

1.4.1. Ściek przykrawężnikowy - element konstrukcji jezdni służący do odprowadzenia wód opadowych z nawierzchni jezdni i chodników do projektowanych odbiorników (np. kanalizacji deszczowej).

1.4.2. Ściek międzyjezdniowy - element konstrukcji jezdni służący do odprowadzenia wód opadowych z nawierzchni, na których zastosowano przeciwne spadki poprzeczne, np. w rejonie zatok, placów itp.

1.4.3. Ściek terenowy - element zlokalizowany poza jezdnią lub chodnikiem służący do odprowadzenia wód opadowych z nawierzchni jezdni, chodników oraz przyległego terenu do odbiorników sztucznych lub naturalnych.

1.4.4. Pozostałe określenia podstawowe są zgodne z obowiązującymi, odpowiednimi polskimi normami i z definicjami podanymi w ST D-M-00.00.00 „Wymagania ogólne” pkt 1.4.

#### **1.5. Ogólne wymagania dotyczące robót**

Ogólne wymagania dotyczące robót podano w ST D-M-00.00.00 „Wymagania ogólne” pkt 1.5.

### **2. MATERIAŁY**

#### **2.1. Ogólne wymagania dotyczące materiałów**

Ogólne wymagania dotyczące materiałów, ich pozyskiwania i składowania, podano w ST D-M-00.00.00 „Wymagania ogólne” pkt 2.

#### **2.2. Krawężniki**

Krawężniki powinny odpowiadać wymaganiom BN-80/6775-03/01 [9] i BN-80/6775-03/04 [10].

#### **2.3. Beton na ławę**

Beton na ławę pod krawężnik i ściek powinien odpowiadać wymaganiom PN-B-06250 [2].

Jeżeli dokumentacja projektowa nie stanowi inaczej, powinien to być beton klasy B-15 lub B-10.

#### **2.4. Kruszywo do betonu**

Kruszywo do betonu powinno odpowiadać wymaganiom PN-B-06712 [4].

Kruszywo należy przechowywać w warunkach zabezpieczających je przed zanieczyszczeniem, zmieszaniem z kruszywami innych asortymentów, gatunków i marek.

#### **2.5. Cement**

Cement do betonu powinien być cementem portlandzkim, odpowiadającym wymaganiom PN-B-19701 [5].

Cement do zaprawy cementowej i na podsypkę cementowo-piaskową powinien być klasy 32,5.

Przechowywanie cementu powinno być zgodne z BN-88/6731-08 [7].

#### **2.6. Woda**

Woda powinna być „odmiany 1” i odpowiadać wymaganiom PN-B-32250 [6].

#### **2.7. Piasek**

Piasek na podsypkę cementowo-piaskową powinien odpowiadać wymaganiom PN-B-06712 [4].

Piasek do zaprawy cementowo-piaskowej powinien odpowiadać wymaganiom PN-B-06711 [3].

#### **2.8. Prefabrykowane elementy betonowe ścieku**

Prefabrykowane elementy betonowe stosowane do wykonania ścieków przykrawężnikowych, międzyjezdniowych lub terenowych, powinny odpowiadać wymaganiom BN-80/6775-03/01 [9].

Kształt i wymiary prefabrykowanych elementów betonowych, użytych do wykonania ścieków, powinny być zgodne z dokumentacją projektową. Mogą to być np. prefabrykaty betonowe o wymiarach i kształtach wg „Katalogu szczegółów drogowych ulic, placów i parków miejskich - Karty 2.5, 2.9, 2.13 [12].

Do wykonania prefabrykatów należy stosować beton wg PN-B-06250 [2], klasy co najmniej 25.

Nasiąkliwość prefabrykatów nie powinna przekraczać 4%.

Ścieralność na tarczy Boehmego nie powinna przekraczać 3,5 mm.

Wytrzymałość betonu na ściskanie powinna być zgodna z PN-B-06250 [2] dla przyjętej klasy betonu.

Powierzchnia prefabrykatów powinna być bez rys, pęknięć i ubytków betonu, o fakturze zatartej.

Krawędzie elementów powinny być równe i proste. Wklęsłość lub wypukłość powierzchni elementów nie powinna przekraczać 3 mm.

Dopuszczalne odchyłki wymiarów prefabrykatów:

- na długości  $\pm 10$  mm,

- na wysokości i szerokości  $\pm 3$  mm.

Prefabrykaty betonowe powinny być składowane w pozycji wbudowania, na podłożu utwardzonym i dobrze odwodnionym.

## **2.9. Masa zalewowa**

Masa zalewowa do wypełnienia spoin powinna być stosowana na gorąco i odpowiadać wymaganiom BN-74/6771-04 [8].

## **3. SPRZĘT**

### **3.1. Ogólne wymagania dotyczące sprzętu**

Ogólne wymagania dotyczące sprzętu podano w ST D-M-00.00.00 „Wymagania ogólne” pkt 3.

### **3.2. Sprzęt do wykonania robót**

Roboty można wykonywać ręcznie przy pomocy drobnego sprzętu, z zastosowaniem: betoniarek do wytwarzania betonu i zapraw oraz przygotowania podsypki cementowo-piaskowej, wibratorów płytowych, ubijaków ręcznych lub mechanicznych.

## **4. TRANSPORT**

### **4.1. Ogólne wymagania dotyczące transportu**

Ogólne wymagania dotyczące transportu podano w ST D-M-00.00.00 „Wymagania ogólne” pkt 4.

### **4.2. Transport materiałów**

Transport prefabrykatów powinien odbywać się wg BN-80/6775-03/01 [9], transport cementu wg BN-88/6731-08 [7].

Kruszywo można przewozić dowolnymi środkami transportu w sposób zabezpieczający je przed zanieczyszczeniem i zmieszaniem z innymi asortymentami.

## **5. WYKONANIE ROBÓT**

### **5.1. Ogólne zasady wykonania robót**

Ogólne zasady wykonania robót podano w ST D-M-00.00.00 „Wymagania ogólne” pkt 5.

### **5.2. Roboty przygotowawcze**

Przed przystąpieniem do wykonania ścieku należy wytyczyć linię krawężnika i oś ścieku zgodnie z dokumentacją projektową. Dla ścieku umieszczonego między jezdniami oś ścieku stanowi oś wykopu pod ławę.

### **5.3. Wykop pod ławę**

Wykop pod wspólną ławę dla ścieku i krawężnika należy wykonać zgodnie z dokumentacją i PN-B-06050 [1]. Jeżeli dokumentacja projektowa nie stanowi inaczej, to najczęściej stosowaną ławą pod ściek i krawężnik jest ława z oporem. Dla ścieku umieszczonego między jezdniami oraz ścieku terenowego stosowana jest ława zwykła.

Wymiary wykopu powinny odpowiadać wymiarom ławy w planie z uwzględnieniem w szerokości dna wykopu konstrukcji szalunku dla ławy z oporem. Wskaźnik zagęszczenia dna wykopu pod ławę powinien wynosić co najmniej 0,97, wg normalnej metody Proctora.

### **5.4. Wykonanie ław**

Wykonanie ław powinno być zgodne z wymaganiami BN-64/8845-02 [11].

#### **5.4.1. Ława betonowa**

Klasa betonu stosowanego do wykonania ław powinna być zgodna z dokumentacją projektową.

Jeżeli dokumentacja projektowa nie stanowi inaczej, można stosować ławy z betonu klasy B-15 i klasy B-10.

Wykonanie ławy betonowej podano w OST D-08.01.01 „Krawężniki betonowe”.

#### **5.4.2. Ława żwirowa**

Wykonanie ławy żwirowej podano w ST D-08.01.01 „Krawężniki betonowe”.

### **5.5. Ustawienie krawężników**



Ustawienie krawężników na ławie powinno być wykonywane zgodnie z dokumentacją projektową oraz z postanowieniami według ST D-08.01.01 „Krawężniki betonowe”.

#### **5.6. Wykonanie ścieku z prefabrykatów**

Ustawienie prefabrykatów na ławie powinno być wykonane na podsypce cementowo-piaskowej o grubości 5 cm, lub innego wymiaru wskazanego w dokumentacji projektowej.

Ustawianie prefabrykatów powinno być zgodne z projektowaną niweletą dna ścieku.

Spoiny elementów prefabrykowanych nie powinny przekraczać szerokości 1 cm. Spoiny prefabrykatów układanych na ławie żwirowej należy wypełnić żwirem lub piaskiem. Spoiny prefabrykatów układanych na ławie betonowej należy wypełnić zaprawą cementowo-piaskową, przygotowaną w stosunku 1:2. Spoiny przed zalaniem należy oczyścić i zmyć wodą. Prefabrykaty ustawione na podsypce cementowo-piaskowej i o spoinach zalanych zaprawą, powinny mieć co 50m spoiny wypełnione bitumiczną masą zalewową nad szczeliną dylatacyjną ławy betonowej. Jeżeli do wykonania ścieków terenowych zastosowano prefabrykaty typu „korytkowego” wg KPED - karta 01.03 [13], to połączenie prefabrykatu z jezdnią należy wypełnić bitumiczną masą zalewową. Od dolnej strony prefabrykatu, wykop należy wypełnić piaskiem lub żwirem i starannie zagęścić.

### **6. KONTROLA JAKOŚCI ROBÓT**

#### **6.1. Ogólne zasady kontroli jakości robót**

Ogólne zasady kontroli jakości robót podano w ST D-M-00.00.00 „Wymagania ogólne” pkt 6.

#### **6.2. Badania przed przystąpieniem do robót**

Przed przystąpieniem do robót Wykonawca powinien wykonać badania materiałów przeznaczonych do wykonania ścieku i przedstawić wyniki tych badań Inżynierowi do akceptacji. Badania materiałów stosowanych do wykonania ścieku z prefabrykatów powinny obejmować wszystkie właściwości, które zostały określone w normach podanych dla odpowiednich materiałów w pkt 2.

#### **6.3. Badania w czasie robót**

##### **6.3.1. Zakres badań**

W czasie robót związanych z wykonaniem ścieku z prefabrykatów należy sprawdzać:

wykop pod ławę,  
gotową ławę,  
ustawienie krawężnika,  
wykonanie ścieku.

##### **6.3.2. Wykop pod ławę**

Należy sprawdzać, czy wymiary wykopu są zgodne z dokumentacją projektową oraz zagęszczenie podłoża na dnie wykopu.

Tolerancja dla szerokości wykopu wynosi  $\pm 2$  cm. Zagęszczenie podłoża powinno być zgodne z pkt 5.3.

##### **6.3.3. Sprawdzenie wykonania ławy**

Przy wykonywaniu ławy, badaniu podlegają:

- a) linia ławy w planie, która może się różnić od projektowanego kierunku o  $\pm 2$  cm na każde 100 m ławy,
- b) niweleta górnej powierzchni ławy, która może się różnić od niwelety projektowanej o  $\pm 1$  cm na każde 100 m ławy,
- c) wymiary i równość ławy, sprawdzane w dwóch dowolnie wybranych punktach na każde 100 m ławy, przy czym dopuszczalne tolerancje wynoszą dla:
  - wysokości (grubości) ławy  $\pm 10\%$  wysokości projektowanej,
  - szerokości górnej powierzchni ławy  $\pm 10\%$  szerokości projektowanej,
  - równości górnej powierzchni ławy 1 cm przeswitu pomiędzy powierzchnią ławy a przyłożoną czterometrową łatą.

##### **6.3.4. Sprawdzenie ustawienia krawężnika**

- Przy ustawianiu krawężnika, badaniu podlegają:

- linia krawężnika w planie, która może się różnić o  $\pm 1$  cm od linii projektowanej na każde 100 m ustawionego krawężnika,
- niweleta krawężnika, która może się różnić od niwelety projektowanej o  $\pm 1$  cm na każde 100 m ustawionego krawężnika,
- równość górnej powierzchni krawężnika, sprawdzana w dwóch dowolnie wybranych punktach na każde 100 m długości, która może wykazywać przeswit nie większy niż 1 cm pomiędzy powierzchnią krawężnika a przyłożoną czterometrową łatą,
- wypełnienie spoin, sprawdzane na każdym 10 metrach ustawionego krawężnika, przy czym wymagane jest całkowite wypełnienie badanej spoiny,
- szerokość spoin, sprawdzana na każdym 10 metrach ustawionego krawężnika, która nie może być większa od 1 cm.

##### **6.3.5. Sprawdzenie wykonania ścieku**

- Przy wykonaniu ścieku, badaniu podlegają:

- niweleta ścieku, która może różnić się od niwelety projektowanej o  $\pm 1$  cm na każde 100 m wykonanego ścieku,
- równość podłużna ścieku, sprawdzana w dwóch dowolnie wybranych punktach na każde 100 m długości, która może wykazywać przeswit nie większy niż 0,8 cm pomiędzy powierzchnią ścieku a łatą czterometrową,
- wypełnienie spoin, wykonane zgodnie z pkt 5, sprawdzane na każdym 10 metrach wykonanego ścieku, przy czym wymagane jest całkowite wypełnienie badanej spoiny,
- grubość podsypki, sprawdzana co 100 m, która może się różnić od grubości projektowanej o  $\pm 1$  cm.

## **7. OBMIAR ROBÓT**

### **7.1. Ogólne zasady obmiaru robót**

Ogólne zasady obmiaru robót podano w ST D-M-00.00.00 „Wymagania ogólne” pkt 7.

### **7.2. Jednostka obmiarowa**

Jednostką obmiarową jest m (metr) wykonanego ścieku z prefabrykowanych elementów betonowych.

## **8. ODBIÓR ROBÓT**

### **8.1. Ogólne zasady odbioru robót**

Ogólne zasady odbioru robót podano w ST D-M-00.00.00 „Wymagania ogólne” pkt 8.

Roboty uznaje się za wykonane zgodnie z dokumentacją projektową, SST i wymaganiami Inżyniera, jeżeli wszystkie pomiary i badania z zachowaniem tolerancji wg pkt 6 dały wyniki pozytywne.

### **8.2. Odbiór robót zanikających i ulegających zakryciu**

Odbiorowi robót zanikających i ulegających zakryciu podlegają:

- wykop pod ławę,
- wykonana ława,
- wykonana podsypka.

## **9. PODSTAWA PŁATNOŚCI**

### **9.1. Ogólne ustalenia dotyczące podstawy płatności**

Ogólne ustalenia dotyczące podstawy płatności podano w ST D-M-00.00.00 „Wymagania ogólne” pkt 9.

### **9.2. Cena jednostki obmiarowej**

Cena wykonania 1 m ścieku z prefabrykowanych elementów betonowych obejmuje:

- prace pomiarowe i przygotowawcze,
- dostarczenie materiałów,
- wykonanie wykopu pod ławy,
- wykonanie szalunku (dla ław betonowych z oporem),
- wykonanie ławy (betonowej, żwirowej),
- wykonanie podsypki cementowo-piaskowej,
- ustawienie krawężników z wypełnieniem spoin,
- ułożenie prefabrykatów ścieku z wypełnieniem spoin,
- zalanie spoin bitumiczną masą zalewową,
- zasypanie zewnętrznej ściany prefabrykatu lub krawężnika,
- przeprowadzenie pomiarów i badań wymaganych w specyfikacji technicznej.

## **10. PRZEPISY ZWIĄZANE**

### **10.1. Normy**

1. PN-B-06050 Roboty ziemne budowlane
2. PN-B-06250 Beton zwykły
3. PN-B-06711 Kruszywo mineralne. Piasek do betonów i zapraw
4. PN-B-06712 Kruszywa mineralne do betonu zwykłego
5. PN-B-19701 Cement. Cement powszechnego użytku. Skład, wymagania i ocena zgodności
6. PN-B-32250 Materiały budowlane. Woda do betonów i zapraw
7. BN-88/6731-08 Cement. Transport i przechowywanie
8. BN-74/6771-04 Drogi samochodowe. Masa zalewowa
9. BN-80/6775- 03/01 Prefabrykaty budowlane z betonu. Elementy nawierzchni dróg, ulic, parkingów i torowisk tramwajowych. Wspólne wymagania i badania
10. BN-80/6775- 03/04 Prefabrykaty budowlane z betonu. Elementy nawierzchni dróg, ulic, parkingów i torowisk tramwajowych. Krawężniki i obrzeża chodnikowe
11. BN-64/8845-02 Krawężniki uliczne. Warunki techniczne ustawiania i odbioru

### **10.2. Inne dokumenty**

12. Katalog szczegółów drogowych ulic, placów i parków miejskich, Centrum Techniki Budownictwa Komunalnego, Warszawa 1987.
13. Katalog powtarzalnych elementów drogowych (KPED), Transprojekt-Warszawa, 1979.

**UWAGA: WSZELKIE ROBOTY UJĘTE W SPECYFIKACJI NALEŻY WYKONAĆ W OPARCIU O AKTUALNIE OBOWIĄZUJĄCE NORMY I PRZEPISY Obowiązują wydania przywołanych powyżej norm i innych dokumentów na**

**dzień złożenia przez Wykonawcę oferty. Wprowadzenie nowszego wydania normy czy innego dokumentu wymaga uzgodnienia przez strony kontraktu.**

## **D-08.05.02. Ścieki z kostki brukowej**

### **1. Wstęp**

#### **1.1. Przedmiot SST**

Przedmiotem niniejszej szczegółowej specyfikacji technicznej (SST) są wymagania dotyczące wykonania i odbioru robót związanych z ściekiem z dwóch rzędów brukowej kostki.

#### **1.2. Zakres stosowania SST**

Szczegółowa specyfikacja techniczna (SST) stosowana jest jako dokument przetargowy i kontraktowy przy zleceniu i realizacji robót wymienionych w pkt. 1.1.

#### **1.3. Zakres robót objętych SST**

Roboty, których dotyczą Specyfikacje obejmują wykonanie przy krawężnikowego ścieku z dwóch rzędów brukowej kostki betonowej na podsypce cementowo – piaskowej i ławie betonowej.

#### **1.4. Określenia podstawowe**

Określenia podane w niniejszych SST są zgodne z normami, wytycznymi i określeniami podanymi w SST D-00.00.00.

**1.4.1.** Ściek przykrawężnikowy - element konstrukcji jezdni służący do odprowadzenia wód opadowych z nawierzchni jezdni i chodników do projektowanych odbiorników (np. kanalizacji deszczowej).

#### **1.5. Ogólne wymagania dotyczące robót**

Ogólne wymagania dotyczące robót podano w SST D-00.00.00 " Wymagania ogólne" pkt 1.5.

### **2. Materiały**

#### **2.1. Ogólne wymagania dotyczące materiałów**

Ogólne wymagania dotyczące materiałów podano w SST D 00.00.00 „Wymagania ogólne”.

#### **2.2. Materiały do wykonania ścieku z kostki brukowej**

Materiałami stosowanymi przy wykonaniu nawierzchni z kostki betonowej brukowej, według zasad niniejszej SST, są:

- betonowa kostka brukowa,
- kamienna kostka brukowa
- piasek na podsypkę,
- beton na ławę pod ściek,
- cement,
- kruszywo,
- woda.

#### **2.3. Kostka brukowa**

##### **2.3.1. Aprobata techniczna**

Warunkiem dopuszczenia do stosowania kostki brukowej w budownictwie drogowym jest posiadanie aprobaty technicznej.

##### **2.3.2. Wygląd zewnętrzny**

Struktura wyrobu powinna być zwarta, bez rys, pęknięć, plam i ubytków.

Powierzchnia górna kostek powinna być równa i szorstka, a krawędzie kostek równe i proste.

##### **2.3.3. Kształt, wymiary i kolor kostki brukowej**

Wysokość kostki – 100 mm, szerokość – 100 mm, długość 200 mm.

Zgodnie z normą DIN 18501 tolerancje wymiarowe wynoszą:

- na długości - 3 mm,
- na szerokości - 3 mm,
- na grubości - 5 mm.

Kolory kostek – szary.

##### **2.3.4. Wytrzymałość na ściskanie**

Wytrzymałość na ściskanie po 28 dniach (średnio z 6-ciu kostek) nie powinna być mniejsza niż 60 MPa.

Dopuszczalna najniższa wytrzymałość pojedynczej kostki nie powinna być mniejsza niż 50 MPa (w ocenie statystycznej z co najmniej 10 kostek).

##### **2.3.5. Nasiąkliwość**

Nasiąkliwość kostek betonowych powinna odpowiadać wymaganiom normy PN-B-06250 [2] i wynosić nie więcej niż 5%.

**2.3.6. Odporność na działanie mrozu** Odporność kostek betonowych na działanie mrozu powinna być badana zgodnie z wymaganiami PNB- 06250 [2].

Odporność na działanie mrozu po 50 cyklach zamrażania i odmrażania próbek jest wystarczająca, jeżeli:

- próbka nie wykazuje pęknięć,
- strata masy nie przekracza 5%,
- obniżenie wytrzymałości na ściskanie w stosunku do wytrzymałości próbek nie zamrażanych nie jest większe niż 20%.

#### **2.3.7. Ścieralność**

Ścieralność kostek betonowych określona na tarczy Boehmego wg PN-B-04111 [1] powinna wynosić nie więcej niż 4 mm.

#### **2.4. Piasek**

Piasek na podsypkę cementowo-piaskową powinien odpowiadać wymaganiom PN-86/B-06712.

#### **2.5. Beton na ławę pod ściek**

Beton na ławę zwykłą pod ściek powinien być klasy C12/15. Beton powinien być zaprojektowany zgodnie z PN-88/B-06250.

#### **2.6. Cement**

Cement do betonu i podsypki cementowo-piaskowej powinien spełniać wymagania normy PN-B-19701.

#### **2.7. Kruszywo do betonu**

Mieszanka kruszyw do betonu powinna odpowiadać wymaganiom PN-88/B-62250 i PN-86/B-06712.

#### **2.8. Woda**

Woda nie powinna pochodzić ze źródeł nie zaakceptowanych przez Inżyniera, powinna być „odmiany 1” i odpowiadać wymaganiom normy PN-88/B-32250.

### **3. Sprzęt**

#### **3.1. Ogólne wymagania dotyczące sprzętu**

Ogólne wymagania dotyczące sprzętu podano w SST D-M 00.00.00 „Wymagania ogólne”.

#### **3.2. Sprzęt do wykonania nawierzchni z kostki**

Roboty można wykonywać ręcznie przy pomocy drobnego sprzętu, z zastosowaniem:

- betoniarek do wytwarzania betonu i zapraw oraz przygotowania podsypki cementowo-piaskowej,
- wibratorów płytowych, ubijaków ręcznych lub mechanicznych.

### **4. Transport**

#### **4.1. Ogólne wymagania dotyczące transportu**

Ogólne wymagania dotyczące transportu podano w SST D-M 00.00.00 „Wymagania ogólne”.

#### **4.2. Transport materiałów**

##### **4.2.1. Transport betonowych kostek brukowych**

Uformowane w czasie produkcji kostki betonowe układane są warstwowo na palecie. Po uzyskaniu wytrzymałości betonu min. 0,7 R wytrzymałości projektowanej kostki przewożone są na stanowisko, gdzie specjalne urządzenie pakuje je w folię i spina taśmą stalową, co gwarantuje transport samochodami w nienaruszonym stanie. Kostki betonowe można również przewozić samochodami na paletach transportowych producenta.

**4.2.2. Transport pozostałych materiałów** Transport kruszywa wg SST D-04.04.02. Transport cementu wg BN-88/6731-08.

### **5. Wykonanie robót**

#### **5.1. Ogólne zasady wykonania robót**

Ogólne zasady wykonania robót podano w SST D-M-00.00.00 „Wymagania ogólne” pkt 5.

#### **5.2. Roboty przygotowawcze**

Przed przystąpieniem do wykonania ścieku należy wytyczyć linię krawężnika i oś ścieku zgodnie z dokumentacją projektową. Dla ścieku umieszczonego między jezdniami oś ścieku stanowi oś wykopu pod ławę.

#### **5.3. Wykop pod ławę**

Wykop pod wspólną ławę dla ścieku i krawężnika należy wykonać zgodnie z dokumentacją projektową i PN-B-06050 [1]. Jeżeli dokumentacja projektowa nie stanowi inaczej, to najczęściej stosowaną ławę pod ściek i krawężnik jest ława z oporem. Dla ścieku umieszczonego między jezdniami oraz ścieku terenowego stosowana jest ława zwykła.

Wymiary wykopu powinny odpowiadać wymiarom ławy w planie z uwzględnieniem w szerokości dna wykopu konstrukcji szalunku dla ławy z oporem. Wskaźnik zagęszczenia dna wykopu pod ławę powinien wynosić co najmniej 0,97, wg normalnej metody Proctora.

#### **5.4. Ława betonowa**

Klasa betonu stosowanego do wykonania ławy powinna być zgodna z dokumentacją projektową i wynosić C12/15. Wykonanie ławy betonowej powinno być zgodne z wymaganiami BN-64/8845-02 [12] oraz warunkami podanymi w SST D-08.01.01 „Krawężniki betonowe”.

#### **5.5. Ustawienie krawężników**

Ustawienie krawężników na ławach betonowych powinno być wykonane zgodnie z dokumentacją projektową oraz z postanowieniami SST D-08.01.01 „Krawężniki betonowe”.

## 5.6. Wykonanie ścieku z kostki

Wymagania dotyczące układania brukowej betonowej podano w SST D-08.02.02 „Chodniki z brukowej kostki betonowej”.

Ściek uliczny przykrawężnikowy z 2 rzędów kostki brukowej betonowej wibroprasowanej ułożony będzie na wspólnej ławie betonowej z krawężnikiem.

Na zagęszczonej warstwie podsypki cementowo-piaskowej należy ułożyć kostkę brukową betonową wibroprasowaną w ilości rzędów zgodnej z dokumentacją projektową, zachowując projektowaną niweletę ścieku.

Spoiny o szerokości 5 mm należy zalać zaprawą cementowo-piaskową o wytrzymałości co najmniej 25 MPa. Przed wypełnieniem spoin zaprawą, nawierzchnia ścieku powinna być zwilżona wodą z dodatkiem 1% cementu.

Głębokość wypełnienia spoin nie powinna być mniejsza niż 4 cm.

Wykonany ściek w okresie 7 dni należy pielęgnować przez pokrycie warstwą piasku i zwilżanie wodą. Po zakończeniu pielęgnacji piasek należy usunąć.

## 6. Kontrola jakości robót

### 6.1. Ogólne zasady kontroli jakości robót

Ogólne zasady kontroli jakości robót podano w SST D-00.00.00 „Wymagania ogólne” pkt 6.

### 6.2. Badania przed przystąpieniem do robót

Przed przystąpieniem do robót Wykonawca powinien wykonać badania materiałów przeznaczonych do wykonania ścieku i przedstawić wyniki tych badań Inżynierowi do akceptacji. Badania kostki powinny być wykonywane w zakresie i z częstotliwością wg SST D-08.02.02 „Chodniki z brukowej kostki betonowej” pkt 6.

Badania pozostałych materiałów stosowanych do wykonania ścieku powinny obejmować wszystkie właściwości, które zostały określone w normach podanych dla odpowiednich materiałów w pkt 2.

### 6.3. Badania w czasie robót

#### 6.3.1. Zakres badań

W czasie robót związanych z wykonaniem ścieku należy sprawdzać:

- wykop pod ławę,
- gotową ławę,
- ustawienie krawężnika,
- wykonanie ścieku.

#### 6.3.2. Wykop pod ławę

Należy sprawdzać, czy wymiary wykopu są zgodne z dokumentacją projektową oraz zagęszczenie podłoża na dnie wykopu.

Tolerancja dla szerokości wykopu wynosi  $\pm 2$  cm. Zagęszczenie podłoża powinno być zgodne z pkt 5.3.

#### 6.3.3. Sprawdzenie wykonania ławy

Przy wykonywaniu ławy, badaniu podlegają:

- a) linia ławy w planie, która może się różnić od projektowanego kierunku o  $\pm 2$  cm na każde 100 m ławy,
- b) niweleta górnej powierzchni ławy, która może się różnić od niwelety projektowanej o  $\pm 1$  cm na każde 100 m ławy,
- c) wymiary i równość ławy, sprawdzane w dwóch dowolnie wybranych punktach na każde 100 m ławy, przy czym dopuszczalne tolerancje wynoszą dla:
  - wysokości (grubości) ławy  $\pm 10\%$  wysokości projektowanej,
  - szerokości górnej powierzchni ławy  $\pm 10\%$  szerokości projektowanej,
  - równości górnej powierzchni ławy 1 cm przeswitu pomiędzy powierzchnią ławy a przyłożoną czterometrową łatą.

#### 6.3.4. Sprawdzenie ustawienia krawężnika

Przy ustawianiu krawężnika, badaniu podlegają:

- a) linia krawężnika w planie, która może się różnić o  $\pm 1$  cm od linii projektowanej na każde 100 m ustawionego krawężnika,
- b) niweleta krawężnika, która może się różnić od niwelety projektowanej o  $\pm 1$  cm na każde 100 m ustawionego krawężnika,
- c) równość górnej powierzchni krawężnika, sprawdzana w dwóch dowolnie wybranych punktach na każde 100 m długości, która może wykazywać przeswit nie większy niż 1 cm pomiędzy powierzchnią krawężnika a przyłożoną czterometrową łatą,
- d) wypełnienie spoin, sprawdzane na każdych 10 metrach ustawionego krawężnika, przy czym wymagane jest całkowite wypełnienie badanej spoiny,
- e) szerokość spoin, sprawdzana na każdych 10 metrach ustawionego krawężnika, która nie może być większa od 1 cm.

#### 6.3.5. Sprawdzenie wykonania ścieku

Przy wykonaniu ścieku, badaniu podlegają:

- a) niweleta ścieku, która może różnić się od niwelety projektowanej o  $\pm 1$  cm na każde 100 m wykonanego ścieku,

- b) równość podłużna ścieku, sprawdzana w dwóch dowolnie wybranych punktach na każde 100 m długości, która może wykazywać przeswit nie większy niż 0,8 cm pomiędzy powierzchnią ścieku a łatą czterometrową,
- c) wypełnienie spoin, wykonane zgodnie z pkt 5, sprawdzane na każdym 10 metrach wykonanego ścieku, przy czym wymagane jest całkowite wypełnienie badanej spoiny,
- d) grubość podsypki, sprawdzana co 100 m, która może się różnić od grubości projektowanej o  $\pm 1$  cm.

## **7. Obmiar robót**

### **7.1. Ogólne zasady obmiaru robót**

Ogólne zasady obmiaru robót podano w SST D-00.00.00 „Wymagania ogólne” pkt 7.

### **7.2. Jednostka obmiarowa**

Jednostką obmiarową jest m (metr) wykonanego ścieku z kostki brukowej betonowej.

## **8. Odbiór robót**

### **8.1. Ogólne zasady odbioru robót**

Ogólne zasady odbioru robót podano w SST D-00.00.00 „Wymagania ogólne” pkt 8.

Roboty uznaje się za wykonane zgodnie z dokumentacją projektową, SST i wymaganiami Inżyniera, jeżeli wszystkie pomiary i badania z zachowaniem tolerancji wg pkt 6 dały wyniki pozytywne.

### **8.2. Odbiór robót zanikających i ulegających zakryciu**

Odbiorowi robót zanikających i ulegających zakryciu podlegają:

- wykop pod ławę,
- wykonana ława,
- wykonana podsypka.

## **9. Podstawy płatności**

### **9.1. Ogólne ustalenia dotyczące podstawy płatności**

Ogólne ustalenia dotyczące podstawy płatności podano w SST D-00.00.00 „Wymagania ogólne” pkt 9.

### **9.2. Cena jednostki obmiarowej**

Cena wykonania 1 m ścieku z kostki brukowej betonowej obejmuje:

- prace pomiarowe i przygotowawcze,
- dostarczenie materiałów,
- wykonanie wykopu pod ławę,
- ew. wykonanie szalunku,
- wykonanie ławy,
- pielęgnacja betonu i ew. rozbiórka szalunku,
- wykonanie podsypki cementowo-piaskowej,
- ustawienie krawężników,
- wypełnienie spoin,
- ułożenie ścieku z kostki wraz z wypełnieniem spoin i pielęgnacją ścieku,
- zasypanie zewnętrznej ściany krawężników gruntem i ubicie,
- przeprowadzenie pomiarów i badań wymaganych w specyfikacji technicznej.

Cena wykonania robót obejmuje:

- roboty tymczasowe, które są potrzebne do wykonania robót podstawowych, ale nie są przekazywane Zamawiającemu i są usuwane po wykonaniu robót podstawowych,
- prace towarzyszące, które są niezbędne do wykonania robót podstawowych, nie zaliczane do robót tymczasowych

## **10. Przepisy związane**

### **10.1. Normy**

1. PN-B-06050 Roboty ziemne budowlane
2. PN-B-06250 Beton zwykły
3. PN-B-06711 Kruszywo mineralne. Piasek do betonów i zapraw
4. PN-B-06712 Kruszywa mineralne do betonu zwykłego
5. PN-B-19701 Cement. Cement powszechnego użytku. Skład, wymagania i ocena zgodności
6. PN-B-32250 Materiały budowlane. Woda do betonów i zapraw
7. BN-88/6731-08 Cement. Transport i przechowywanie
8. BN-80/6775-03/01

Prefabrykaty budowlane z betonu. Elementy nawierzchni dróg, ulic, parkingów i torowisk tramwajowych. Wspólne wymagania i badania

9. BN-80/6775-

03/04

Prefabrykaty budowlane z betonu. Elementy nawierzchni dróg, ulic, parkingów i torowisk tramwajowych. Krawężniki i obrzeża chodnikowe

10. BN-74/6771-04 Drogi samochodowe. Masa zalewowa

11. BN-64/8845-02 Krawężniki uliczne. Warunki techniczne ustawiania i odbioru

#### **10.2. Inne dokumenty**

12. Katalog powtarzalnych elementów drogowych (KPED), Transprojekt-Warszawa, 1979.

**UWAGA: WSZELKIE ROBOTY UJĘTE W SPECYFIKACJI NALEŻY WYKONAĆ W OPARCIU O AKTUALNIE OBOWIĄZUJĄCE NORMY I PRZEPISY. Obowiązują wydania przywołanych powyżej norm i innych dokumentów na dzień złożenia przez Wykonawcę oferty. Wprowadzenie nowszego wydania normy czy innego dokumentu wymaga uzgodnienia przez strony kontraktu.**